

Zubehör

Klemmstück mit Montageband für Rundzylinder oder Zugankerzylinder KLR1-ASB3

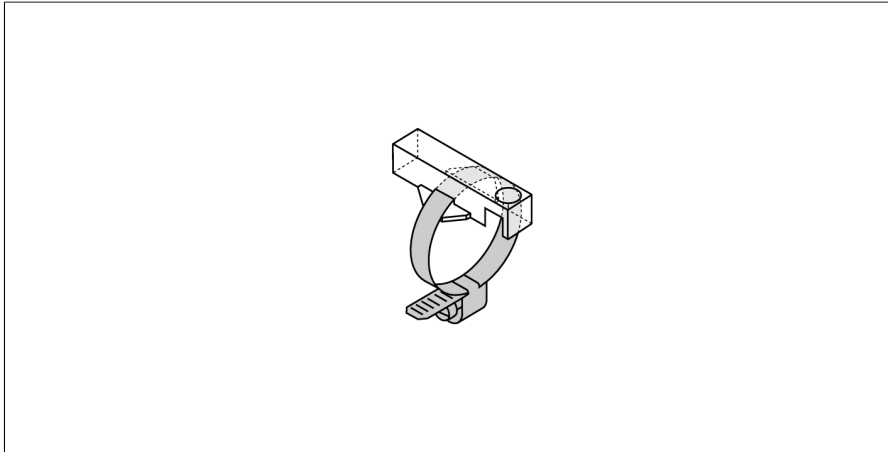

- Montage auf Rundzylindern
- Zylinderdurchmesser: 17...29 mm
- Kunststoff: Trogamid

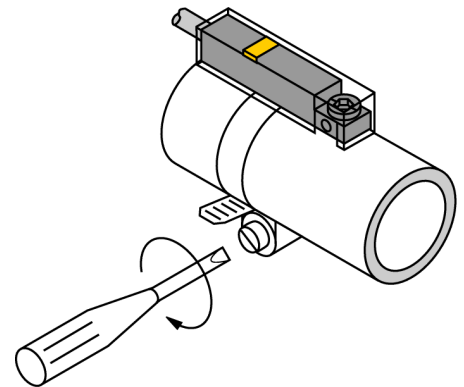

Typ	KLR1-ASB3
Ident-No.	6970602
Bauform	Zubehör, INT
Abmessungen	33 x 15 x 9 mm
Gehäusewerkstoff	Kunststoff, Trogamid
Klemmstück passend zu Zylinderdurchmesser	17...29 mm