

Q20NRL

Opto-Sensor – Einweglichtschranke (Empfänger)

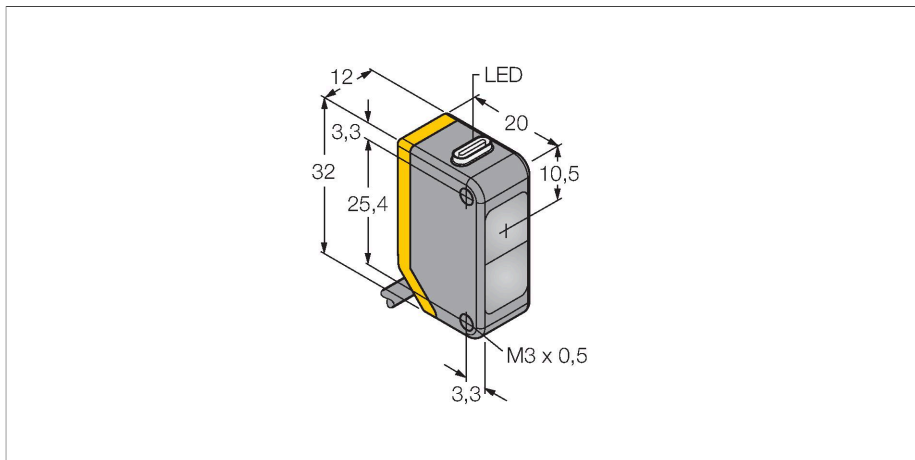

Technische Daten

| | |
|----------------------------|--|
| Typ | Q20NRL |
| Ident-No. | 3078274 |
| Optische Daten | |
| Funktion | Einwegschranke |
| Betriebsart | Empfänger |
| Reichweite | 0...20000 mm |
| Elektrische Daten | |
| Betriebsspannung | 10...30 VDC |
| Restwelligkeit | < 10 % U _{ss} |
| DC Bemessungsbetriebsstrom | ≤ 100 mA |
| Leerlaufstrom | ≤ 18 mA |
| Verpolungsschutz | ja |
| Ausgangsfunktion | Wechsler, NPN |
| Schaltfrequenz | ≤ 600 Hz |
| Bereitschaftsverzug | ≤ 100 ms |
| Ansprechzeit typisch | < 1 ms |
| Mechanische Daten | |
| Bauform | Quader, Q20 |
| Abmessungen | 20 x 12 x 32 mm |
| Gehäusewerkstoff | Kunststoff, Thermoplastischer Kunststoff |
| Linse | Kunststoff, Acryl |
| Elektrischer Anschluss | Kabel, 2 m, PVC |
| Aderzahl | 4 |
| Aderquerschnitt | 0.35 mm ² |
| Umgebungstemperatur | -20...+60 °C |
| Schutzart | IP67 |
| Betriebsspannungsanzeige | LED, grün |

Merkmale

- Kabel, PVC, 2 m
- Schutzart IP67
- LED rundum sichtbar
- Betriebsspannung: 10...30 VDC
- NPN-Schaltausgang, Wechsler

Anschlussbild

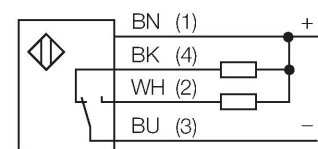

Funktionsprinzip

Einweglichtschranken bestehen aus einem Sender und einem Empfänger. Sie werden so installiert, dass das Licht vom Sender genau auf den Empfänger trifft. Unterbricht oder schwächt ein Objekt den Lichtstrahl, wird ein Schaltvorgang ausgelöst. Überall dort, wo lichtundurchlässige Objekte erfasst werden sollen, sind Einweglichtschranken die verlässlichsten optoelektronischen Sensoren. Der hohe Kontrast zwischen Hell- und Dunkelzustand und die sehr hohen Funktionsreserven, die für diese Betriebsart typisch sind, erlauben einen Betrieb über große Distanzen hinweg und unter schwierigen Bedingungen.

Technische Daten

| | |
|------------------------------|---------------------|
| Schaltzustandsanzeige | LED, gelb |
| Fehlermeldung | LED, grün, blinkend |
| Anzeige der Funktionsreserve | LED, gelb, blinkend |
| Tests/Zulassungen | |
| Zulassungen | CE |

Reichweitenkurve

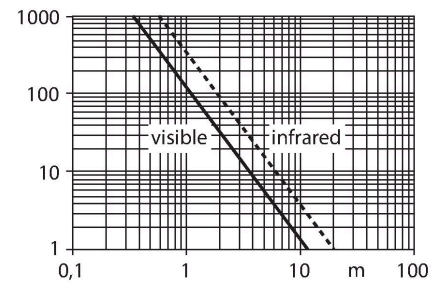

Montagezubehör

SMBQ20H

3079041

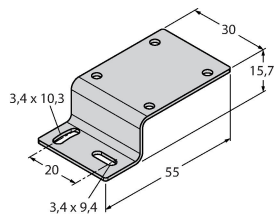

Montagewinkel, Edelstahl, horizontale Montage, für Bauform Q20

SMBQ20L

3079040

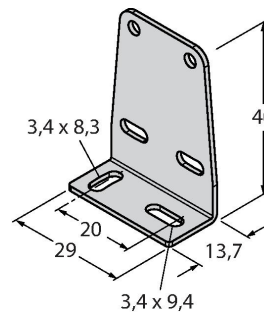

Montagewinkel, rechtwinklig, Edelstahl, für Bauform Q20

SMBQ20LV

3079042

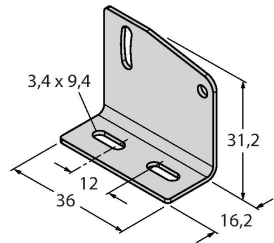

Montagewinkel, rechtwinklig, Edelstahl, für Bauform Q20

SMBQ20U

3079043

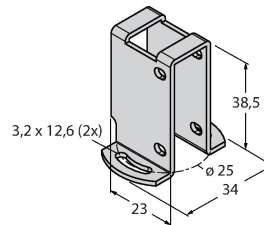

Schutzgehäuse, Edelstahl, für Bauform Q20