

BI2-S12-AZ31X

Induktiver Sensor

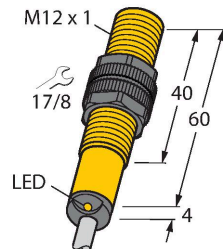

Merkmale

- Gewinderohr, M12 x 1
- Kunststoff, PA12-GF30
- AC 2-Draht, 20...250 VAC
- DC 2-Draht, 10...300 VDC
- Schließer
- Kabelanschluss

Anschlussbild

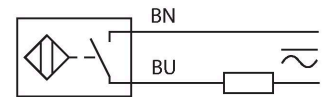

Funktionsprinzip

Induktive Sensoren erfassen berührungslos und verschleißfrei metallische Objekte. Dazu benutzen sie ein hochfrequentes elektromagnetisches Wechselfeld, das mit dem Erfassungsobjekt in Wechselwirkung tritt. Bei induktiven Sensoren wird dieses Feld von einem LC-Resonanzkreis mit einer Ferritkern-Spule erzeugt.

Technische Daten

| | |
|----------------------------|---|
| Typ | BI2-S12-AZ31X |
| Ident-No. | 13020 |
| Allgemeine Daten | |
| Bemessungsschaltabstand | 2 mm |
| Einbaubedingung | bündig |
| Gesicherter Schaltabstand | $\leq (0,81 \times S_n)$ mm |
| Korrekturfaktoren | St37 = 1; Al = 0,3; Edelstahl = 0,7; Ms = 0,4 |
| Wiederholgenauigkeit | $\leq 2\%$ v. E. |
| Temperaturdrift | $\leq \pm 10\%$ |
| Hysterese | 3...15 % |
| Elektrische Daten | |
| Betriebsspannung | 20...250 VAC |
| Betriebsspannung | 10...300 VDC |
| AC Bemessungsbetriebsstrom | ≤ 100 mA |
| DC Bemessungsbetriebsstrom | ≤ 100 mA |
| Frequenz | $\geq 50 \dots \leq 60$ Hz |
| Reststrom | $\leq 1,7$ mA |
| Isolationsprüfspannung | $\leq 1,5$ kV |
| Stoßstrom | ≤ 1 A (≤ 10 ms max. 5 Hz) |
| Spannungsfall bei I_0 | ≤ 6 V |
| Ausgangsfunktion | Zweidraht, Schließer, Zweidraht |
| kleinster Betriebsstrom | ≥ 3 mA |
| Schaltfrequenz | 0.02 kHz |
| Mechanische Daten | |
| Bauform | Gewinderohr, M12 x 1 |
| Abmessungen | 60 mm |

Technische Daten

| | |
|-------------------------------------|---|
| Gehäusewerkstoff | Kunststoff, PA12-GF30 |
| Material aktive Fläche | Kunststoff, PA12-GF30 |
| Endkappe | Kunststoff, EPTR |
| Max. Anziehdrehmoment Gehäusemutter | 1 Nm |
| Elektrischer Anschluss | Kabel |
| Kabelqualität | Ø 5.2 mm, LifYY, PVC, 2 m |
| Adernquerschnitt | 2 x 0.34 mm ² |
| Umgebungsbedingungen | |
| Umgebungstemperatur | -25...+70 °C |
| Vibrationsfestigkeit | 55 Hz (1 mm) |
| Schockfestigkeit | 30 g (11 ms) |
| Schutzart | IP67 |
| MTTF | 2283 Jahre nach SN 29500 (Ed. 99) 40 °C |
| Schaltzustandsanzeige | LED, rot |

Montageanleitung

Einbauhinweise / Beschreibung

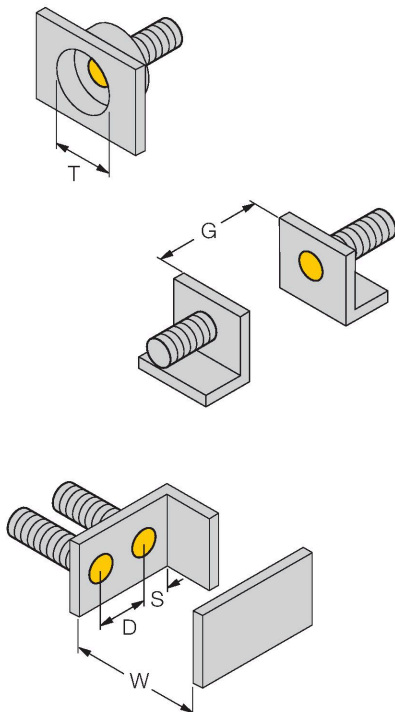

| | |
|----------------------------------|---------|
| Abstand D | 2 x B |
| Abstand W | 3 x Sn |
| Abstand T | 3 x B |
| Abstand S | 1,5 x B |
| Abstand G | 6 x Sn |
| Durchmesser der aktiven Fläche B | Ø 12 mm |

Montagezubehör

QM-12

6945101

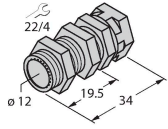

Schnellmontagehalterung mit Festanschlag; Werkstoff: Messing verchromt. Außengewinde M16 x 1. Hinweis: Der Schaltabstand der Näherungsschalter kann sich durch Verwendung von Schnellmontagehalterungen ändern

BST-12B

6947212

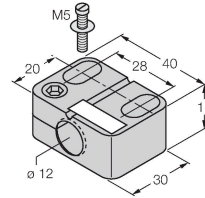

Befestigungsschelle für Gewinderohrsensoren, mit Festanschlag; Werkstoff: PA6

MW-12

6945003

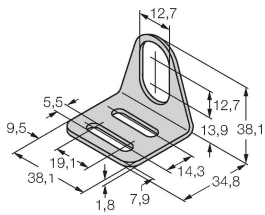

Befestigungswinkel für Gewinderohrsensoren; Werkstoff: Edelstahl A2 1.4301 (AISI 304)

BSS-12

6901321

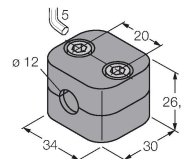

Befestigungsschelle für Glatt- und Gewinderohrsensoren; Werkstoff: Polypropylen