

www.tempLED.de

tempLED



AUSSEN- UND FAHRWEGSBELEUCHTUNG
tempLED RayTrack Pro V2

40 | 75 | 115 | 145 | 180 | 200 | 230 | 300 | 420

Unser Kunde
ESF Elbe-Stahlwerke Feralpi

AUSSENBELEUCHTUNG 

tempLED



modularer Gesamtaufbau mit austausch- und ersetzbaren Hauptkomponenten



stabiles und pulverbeschichtetes Leuchtgehäuse aus Aluminiumdruckguss mit integriertem Hochleistungskühlkörper



Systemeffizienz bis zu 190 Lumen pro Watt

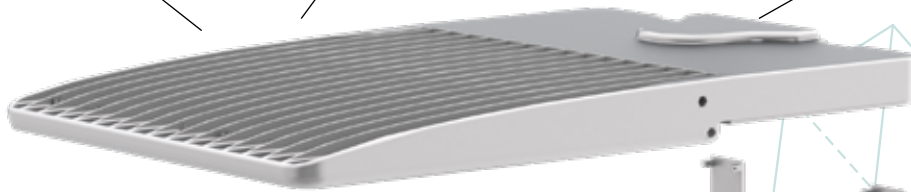

erhöhter Überspannungsschutz bis 20 kV



energieeffizientes Konstantstromnetzteil mit serienmäßiger, interner DALI-2-Dimmung und optionaler Konstantlichtstromregelung (CLO)

werkzeugfreier Schnellzugang zum Netzteil

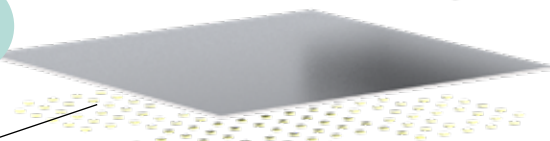

Druckausgleichsmembran gegen Kondenswasserbildung



langlebiges und leuchtstarkes LED-Lichtfeld

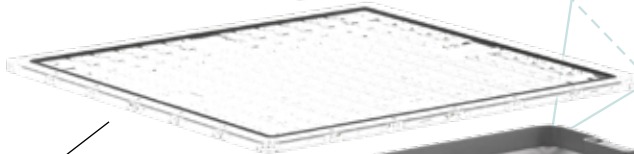
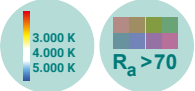

flexibles Montagesystem für Mast- und Fassadenmontage



nach Standard IK08 stoßfeste, UV-beständige und vielfach ausrichtbare Hochleistungslichtlenkungsoptik mit Full-Cut-Off-Technologie zur Lichtsmogreduzierung



warmweiße Farbtemperatur für erhöhten Schutz nachaktiver Lebewesen



Zhaga-18-Steckplatz für optionale Steuerungs- und Sicherheitssysteme:



Jetzt serienmäßig im Lieferumfang enthalten: Kombiniertes Mastaufsatzmontagesystem mit herausnehmbarem Reduzierring für Mastzopfgrößen 76 mm und 60 mm.



Lichtverteilungskurven tempLED RayTrack Pro V2 40 | 75 | 115 | 145 | 180 | 200 | 230 | 300 | 420

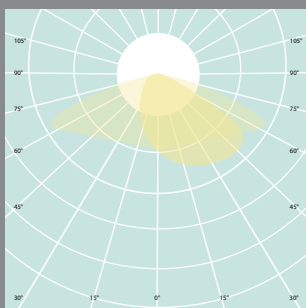

80x150 Grad asymmetrisch
Full-Cut-Off-Technologie

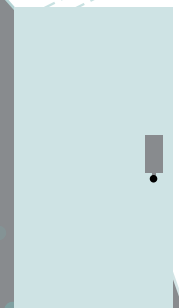
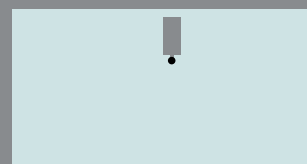
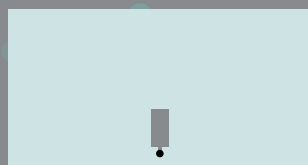

vierfach ausrichtbare Hochleistungslichtlenkungsoptik (Position 0 (Standard) | 90 | 180 | 270)
für jede Montageposition die richtige Ausleuchtung des gewünschten Bereiches

Ansichten

tempLED RayTrack Pro V2

Abmessungen

40 | 75 | 115 | 145

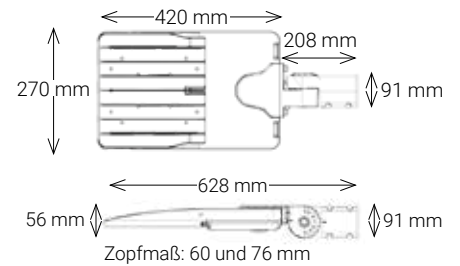

 Windangriffsfläche fw bei Leuchtenneigungswinkel 0 Grad: 0,02 m².

180 | 200 | 230

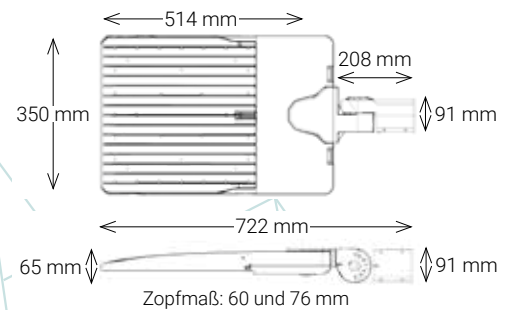
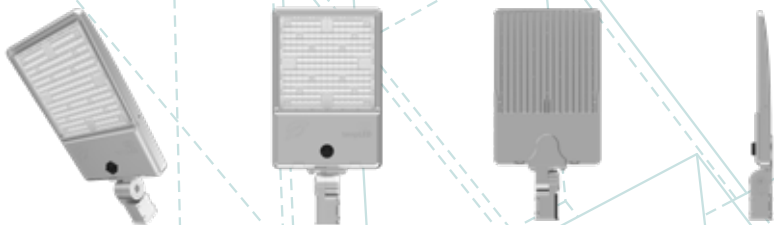

 Windangriffsfläche fw bei Leuchtenneigungswinkel 0 Grad: 0,03 m².

300 | 420

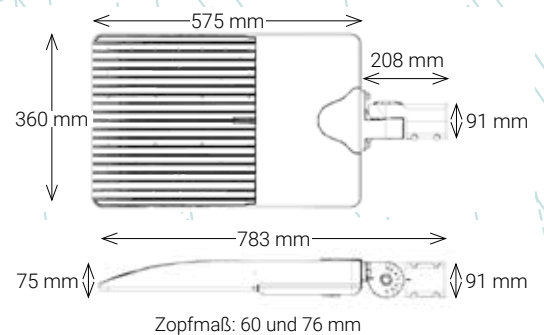
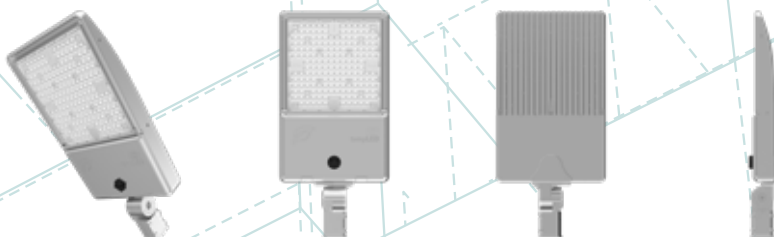

 Windangriffsfläche fw bei Leuchtenneigungswinkel 0 Grad: 0,03 m².

Montagemöglichkeiten tempLED RayTrack Pro V2

40 | 75 | 115 | 145 | 180 | 200 | 230 | 300 | 420

Mastaufsatzmontage¹Fassadenmontage²Bügelmontage³

¹ Verstellbereich bei Mastaufsatzmontage mit serienmäßigem Mastaufsatz: -90 bis +90 Grad.

² Verstellbereich bei Fassadenmontage mit optionalem Wandhalter 932141: -90 bis +90 Grad.

³ Verstellbereich bei Oberflächenmontage mit optionalem Montagebügel 932142 / 932145 / 932146: -90 bis +90 Grad.

Allgemeine technische Daten

nach IEC, gleich für alle Leuchtentypen



Lichttechnische Eigenschaften:

Initialer Lichtstrom:	6.800 bis 73.500 Lumen
Lichtstromtoleranz:	± 10 Prozent
Initiale Systemeffizienz:	bis zu 190 Lumen pro Watt
Initiale, ähnlichste Farbtemperatur:	3.000 Kelvin 4.000 Kelvin 5.000 Kelvin ¹
Initialer Farbwiedergabeindex (CRI):	Ra > 70
Initiale Farbkonsistenz:	< 5 SDCM
Verfügbare asymmetrische Abstrahlwinkel:	80 x 150 Grad
Individuell einstellbare Hochleistungslichtlenkungsoptik:	ja, vier Einstellmöglichkeiten
Fotobiologische Sicherheit:	IEC/TR 62778: 1
Kompaktflimmergrad (CFD):	1 Prozent
Erhöhter Schutz nachtaktiver Insekten:	ja, bei Farbtemperatur 3.000 Kelvin
Streulichtreduzierung:	ja, mit Full-Cut-Off-Technologie

Elektrotechnische Eigenschaften:

Spannungsversorgung AC:	100 bis 240 Volt ²
Netzfrequenz:	50 / 60 Hertz
Spannungsversorgung DC:	127 bis 250 Volt ³
Systemleistung:	40 bis 420 Watt
Systemleistungstoleranz:	± 10 Prozent
Zhaga-18-Steckplatz:	ja, auf der Unterseite der Leuchte, z.B. für Casambimodul
Leistungsfaktor:	> 0,95
Überspannungsschutz:	ja, bis 20 Kilovolt
Überhitzungsschutz:	ja
Temperaturüberwachung:	ja
Total Harmonic Distortion (THD):	< 20 Prozent
ATEX - Temperaturklasse:	T5
Tc - Temperatur:	+89 Grad Celsius

Energetische Eigenschaften:

Gültig für alle tempLED RayTrack Pro V2 mit bis zu 169 lm/W:	Dieses Produkt enthält eine Lichtquelle der Energieeffizienzklasse C.
Gültig für alle tempLED RayTrack Pro V2 ab 170 lm/W:	Dieses Produkt enthält eine Lichtquelle der Energieeffizienzklasse B.

Montagetechnische Informationen:

Serienmäßige Montagemöglichkeiten:	Mastaufsatz mit Verstellbereich -90 bis +90 Grad
Optionale Montagemöglichkeiten:	Wandhalter mit Verstellbereich -90 bis 90 Grad Montagebügel mit Verstellbereich -90 bis +90 Grad

¹ weitere Farbtemperaturen auf Anfrage erhältlich.

² Spannungsversorgung 249 bis 528 VAC - 50/60 Hz auf Anfrage erhältlich. ³ Spannungsversorgung 255 bis 500 VDC auf Anfrage erhältlich.

Steuerungstechnische Eigenschaften:

Dimmung:	DALI-2 intern NUR über Zhaga-18-Steckplatz DALI-2 extern NUR in Kombination mit Umrüstung 401906
Minimaler Dimmlevel:	10 Prozent
Konstantlichtstromregelung (CLO):	optional
Steuerung über das Casambi-Netzwerk:	optional
Tageslichtsteuerung:	optional über Casambi
Bewegungssteuerung:	optional über Bewegungssensor

Gehäusetechnische Eigenschaften:

Arbeitstemperaturbereich:	-40 bis +50 Grad Celsius
Schutzart:	IP 66
Stoßfestigkeitsgrad:	IK08
Schutzklasse:	I
D - Kennzeichen:	ja
Druckausgleichsmembran:	ja
Material des Leuchtengehäuses und des Kühlkörpers:	Aluminiumdruckguss
Material und Ausführung des serienmäßigen Mastaufsatzes:	Aluminiumdruckguss, pulverbeschichtet in weißaluminium ähnl. RAL 9006 ¹
Material der Lichtlenkungsoptik:	stoßfestes und UV-beständiges Polycarbonat
Gehäusefarbe:	Weißaluminium ähnlich RAL 9006 ¹
Gehäuseoberfläche:	Pulverbeschichtung ¹
Zuleitungskabeltyp:	H05RN-F 3G1 ²
Zuleitungskabellänge:	30 Zentimeter ²
Zuleitungskabeleingang:	Kabelverschraubung
Zuleitungskabelauführung:	offenes Kabelende ²
Anzahl Zuleitungspole:	3 Netz ²

Weitere Informationen:

Zertifikate:	ENEC in Vorbereitung
Konformitäten:	CE und RoHS
Lebensdauer (L70B10C1):	ca. 100.000 Stunden
Lebensdauer (L90B10C1):	ca. 50.000 Stunden
Vollgarantie:	5 Jahre ³
Ersatzteilgarantie:	10 Jahre
Lieferumfang:	Leuchte, Mastaufsatz (Zopfmaß: 76 mm), Reduzierring (Zopfmaß: 60 mm)

¹ optionale Gehäuseausführungen: Lackierungen nach RAL-Farbkarte, Pulverbeschichtungen nach RAL-Farbkarte oder Kunstharzbeschichtung.

² Alternative: Direktverkabelung im Leuchtengehäuse - die Direktverkabelung im Leuchtengehäuse ist Voraussetzung für die externe Nutzung der integrierten DALI - Dimmung.

³ gemäß den Garantiebedingungen der tempLED GmbH, ausgenommen Zubehörartikel.

Logistische Informationen:

Leuchtentyp:	RayTrack Pro V2 40 75 115 145	RayTrack Pro V2 180 200 230	RayTrack Pro V2 300 420
Anzahl Leuchten pro Paket:	1	1	1
Anzahl Pakete pro Palette:	39	39	28
Nettogewicht pro Leuchte:	5.000 g	7.000 g	10.500 g
Bruttogewicht pro Paket:	6.600 g	8.700 g	13.000 g
Paketabmessungen L x B x H:	680 x 360 x 155 mm	760 x 410 x 150 mm	810 x 430 x 150 mm

tempLED 40

LAGER-ARTIKEL

RayTrack Pro V2 40

Artikelnummer:	401153
GTIN / EAN:	4260745236935
Initialer Lichtstrom:	6.800 lm
Initiale Systemeffizienz:	170 lm/W
Initiale, ähnlichste Farbtemperatur:	3.000 K
Lichtverteilung:	asymmetrisch
Abstrahlwinkel:	80 x 150 Grad
Dimmung / Steuerung:	DALI-2
Systemleistung:	40 W
Stromaufnahme:	0,18 A
Max. Einschaltstrom:	75 A
Abmessungen (L x B x H):	628 x 270 x 56 mm

LAGER-ARTIKEL

RayTrack Pro V2 40

Artikelnummer:	401154
GTIN / EAN:	4260745236942
Initialer Lichtstrom:	7.600 lm
Initiale Systemeffizienz:	190 lm/W
Initiale, ähnlichste Farbtemperatur:	4.000 K
Lichtverteilung:	asymmetrisch
Abstrahlwinkel:	80 x 150 Grad
Dimmung / Steuerung:	DALI-2
Systemleistung:	40 W
Stromaufnahme:	0,18 A
Max. Einschaltstrom:	75 A
Abmessungen (L x B x H):	628 x 270 x 56 mm

LAGER-ARTIKEL

RayTrack Pro V2 40

Artikelnummer:	401155
GTIN / EAN:	4260745236959
Initialer Lichtstrom:	7.600 lm
Initiale Systemeffizienz:	190 lm/W
Initiale, ähnlichste Farbtemperatur:	5.000 K
Lichtverteilung:	asymmetrisch
Abstrahlwinkel:	80 x 150 Grad
Dimmung / Steuerung:	DALI-2
Systemleistung:	40 W
Stromaufnahme:	0,18 A
Max. Einschaltstrom:	75 A
Abmessungen (L x B x H):	628 x 270 x 56 mm

tempLED 75

LAGER-ARTIKEL

RayTrack Pro V2 75

Artikelnummer:	401253
GTIN / EAN:	4260745236966
Initialer Lichtstrom:	12.375 lm
Initiale Systemeffizienz:	165 lm/W
Initiale, ähnlichste Farbtemperatur:	3.000 K
Lichtverteilung:	asymmetrisch
Abstrahlwinkel:	80 x 150 Grad
Dimmung / Steuerung:	DALI-2
Systemleistung:	75 W
Stromaufnahme:	0,33 A
Max. Einschaltstrom:	75 A
Abmessungen (L x B x H):	628 x 270 x 56 mm

LAGER-ARTIKEL

RayTrack Pro V2 75

Artikelnummer:	401254
GTIN / EAN:	4260745236973
Initialer Lichtstrom:	13.875 lm
Initiale Systemeffizienz:	185 lm/W
Initiale, ähnlichste Farbtemperatur:	4.000 K
Lichtverteilung:	asymmetrisch
Abstrahlwinkel:	80 x 150 Grad
Dimmung / Steuerung:	DALI-2
Systemleistung:	75 W
Stromaufnahme:	0,33 A
Max. Einschaltstrom:	75 A
Abmessungen (L x B x H):	628 x 270 x 56 mm

LAGER-ARTIKEL

RayTrack Pro V2 75

Artikelnummer:	401255
GTIN / EAN:	4260745236980
Initialer Lichtstrom:	13.875 lm
Initiale Systemeffizienz:	185 lm/W
Initiale, ähnlichste Farbtemperatur:	5.000 K
Lichtverteilung:	asymmetrisch
Abstrahlwinkel:	80 x 150 Grad
Dimmung / Steuerung:	DALI-2
Systemleistung:	75 W
Stromaufnahme:	0,33 A
Max. Einschaltstrom:	75 A
Abmessungen (L x B x H):	628 x 270 x 56 mm

tempLED 115

LAGER-ARTIKEL

RayTrack Pro V2 115

Artikelnummer:	401353
GTIN / EAN:	4260745236997
Initialer Lichtstrom:	18.975 lm
Initiale Systemeffizienz:	165 lm/W
Initiale, ähnlichste Farbtemperatur:	3.000 K
Lichtverteilung:	asymmetrisch
Abstrahlwinkel:	80 x 150 Grad
Dimmung / Steuerung:	DALI-2
Systemleistung:	115 W
Stromaufnahme:	0,50 A
Max. Einschaltstrom:	120 A
Abmessungen (L x B x H):	628 x 270 x 56 mm

LAGER-ARTIKEL

RayTrack Pro V2 115

Artikelnummer:	401354
GTIN / EAN:	4260745237000
Initialer Lichtstrom:	21.275 lm
Initiale Systemeffizienz:	185 lm/W
Initiale, ähnlichste Farbtemperatur:	4.000 K
Lichtverteilung:	asymmetrisch
Abstrahlwinkel:	80 x 150 Grad
Dimmung / Steuerung:	DALI-2
Systemleistung:	115 W
Stromaufnahme:	0,50 A
Max. Einschaltstrom:	120 A
Abmessungen (L x B x H):	628 x 270 x 56 mm

LAGER-ARTIKEL

RayTrack Pro V2 115

Artikelnummer:	401355
GTIN / EAN:	4260745237017
Initialer Lichtstrom:	21.275 lm
Initiale Systemeffizienz:	185 lm/W
Initiale, ähnlichste Farbtemperatur:	5.000 K
Lichtverteilung:	asymmetrisch
Abstrahlwinkel:	80 x 150 Grad
Dimmung / Steuerung:	DALI-2
Systemleistung:	115 W
Stromaufnahme:	0,50 A
Max. Einschaltstrom:	120 A
Abmessungen (L x B x H):	628 x 270 x 56 mm

tempLED **145**

	RayTrack Pro V2 145	RayTrack Pro V2 145	RayTrack Pro V2 145
Artikelnummer:	401453	401454	401455
GTIN / EAN:	4260745237024	4260745237031	4260745237048
Initialer Lichtstrom:	23.200 lm	26.100 lm	26.100 lm
Initiale Systemeffizienz:	160 lm/W	180 lm/W	180 lm/W
Initiale, ähnlichste Farbtemperatur:	3.000 K	4.000 K	5.000 K
Lichtverteilung:	asymmetrisch	asymmetrisch	asymmetrisch
Abstrahlwinkel:	80 x 150 Grad	80 x 150 Grad	80 x 150 Grad
Dimmung / Steuerung:	DALI-2	DALI-2	DALI-2
Systemleistung:	145 W	145 W	145 W
Stromaufnahme:	0,64 A	0,64 A	0,64 A
Max. Einschaltstrom:	120 A	120 A	120 A
Abmessungen (L x B x H):	628 x 270 x 56 mm	628 x 270 x 56 mm	628 x 270 x 56 mm

tempLED **180**

	RayTrack Pro V2 180	RayTrack Pro V2 180	RayTrack Pro V2 180
Artikelnummer:	401553	401554	401555
GTIN / EAN:	4260745237055	4260745237062	4260745237079
Initialer Lichtstrom:	29.700 lm	33.300 lm	33.300 lm
Initiale Systemeffizienz:	165 lm/W	185 lm/W	185 lm/W
Initiale, ähnlichste Farbtemperatur:	3.000 K	4.000 K	5.000 K
Lichtverteilung:	asymmetrisch	asymmetrisch	asymmetrisch
Abstrahlwinkel:	80 x 150 Grad	80 x 150 Grad	80 x 150 Grad
Dimmung / Steuerung:	DALI-2	DALI-2	DALI-2
Systemleistung:	180 W	180 W	180 W
Stromaufnahme:	0,79 A	0,79 A	0,79 A
Max. Einschaltstrom:	89 A	89 A	89 A
Abmessungen (L x B x H):	722 x 350 x 56 mm	722 x 350 x 56 mm	722 x 350 x 56 mm

tempLED **200**

	RayTrack Pro V2 200	RayTrack Pro V2 200	RayTrack Pro V2 200
Artikelnummer:	401653	401654	401655
GTIN / EAN:	4260745237086	4260745237093	4260745237109
Initialer Lichtstrom:	33.000 lm	37.000 lm	37.000 lm
Initiale Systemeffizienz:	165 lm/W	185 lm/W	185 lm/W
Initiale, ähnlichste Farbtemperatur:	3.000 K	4.000 K	5.000 K
Lichtverteilung:	asymmetrisch	asymmetrisch	asymmetrisch
Abstrahlwinkel:	80 x 150 Grad	80 x 150 Grad	80 x 150 Grad
Dimmung / Steuerung:	DALI-2	DALI-2	DALI-2
Systemleistung:	200 W	200 W	200 W
Stromaufnahme:	0,87 A	0,87 A	0,87 A
Max. Einschaltstrom:	58 A	58 A	58 A
Abmessungen (L x B x H):	722 x 350 x 56 mm	722 x 350 x 56 mm	722 x 350 x 56 mm

LAGER-ARTIKEL

LAGER-ARTIKEL

LAGER-ARTIKEL

tempLED 230

	RayTrack Pro V2 230	RayTrack Pro V2 230	RayTrack Pro V2 230
Artikelnummer:	401753	401754	401755
GTIN / EAN:	4260745237116	4260745237123	4260745237130
Initialer Lichtstrom:	36.800 lm	41.400 lm	41.400 lm
Initiale Systemeffizienz:	160 lm/W	180 lm/W	180 lm/W
Initiale, ähnlichste Farbtemperatur:	3.000 K	4.000 K	5.000 K
Lichtverteilung:	asymmetrisch	asymmetrisch	asymmetrisch
Abstrahlwinkel:	80 x 150 Grad	80 x 150 Grad	80 x 150 Grad
Dimmung / Steuerung:	DALI-2	DALI-2	DALI-2
Systemleistung:	230 W	230 W	230 W
Stromaufnahme:	1,00 A	1,00 A	1,00 A
Max. Einschaltstrom:	58 A	58 A	58 A
Abmessungen (L x B x H):	722 x 350 x 56 mm	722 x 350 x 56 mm	722 x 350 x 56 mm

tempLED 300

	RayTrack Pro V2 300	RayTrack Pro V2 300	RayTrack Pro V2 300
Artikelnummer:	401853	401854	401855
GTIN / EAN:	4260745237147	4260745237154	4260745237161
Initialer Lichtstrom:	51.000 lm	57.000 lm	57.000 lm
Initiale Systemeffizienz:	170 lm/W	190 lm/W	190 lm/W
Initiale, ähnlichste Farbtemperatur:	3.000 K	4.000 K	5.000 K
Lichtverteilung:	asymmetrisch	asymmetrisch	asymmetrisch
Abstrahlwinkel:	80 x 150 Grad	80 x 150 Grad	80 x 150 Grad
Dimmung / Steuerung:	DALI-2	DALI-2	DALI-2
Systemleistung:	300 W	300 W	300 W
Stromaufnahme:	1,31 A	1,31 A	1,31 A
Max. Einschaltstrom:	13 A	13 A	13 A
Abmessungen (L x B x H):	783 x 360 x 75 mm	783 x 360 x 75 mm	783 x 360 x 75 mm

tempLED 420

	RayTrack Pro V2 420	RayTrack Pro V2 420	RayTrack Pro V2 420
Artikelnummer:	401953	401954	401955
GTIN / EAN:	4260745237178	4260745237185	4260745237192
Initialer Lichtstrom:	65.100 lm	73.500 lm	73.500 lm
Initiale Systemeffizienz:	155 lm/W	175 lm/W	175 lm/W
Initiale, ähnlichste Farbtemperatur:	3.000 K	4.000 K	5.000 K
Lichtverteilung:	asymmetrisch	asymmetrisch	asymmetrisch
Abstrahlwinkel:	80 x 150 Grad	80 x 150 Grad	80 x 150 Grad
Dimmung / Steuerung:	DALI-2	DALI-2	DALI-2
Systemleistung:	420 W	420 W	420 W
Stromaufnahme:	1,83 A	1,83 A	1,83 A
Max. Einschaltstrom:	2x 58 A	2x 58 A	2x 58 A
Abmessungen (L x B x H):	783 x 360 x 75 mm	783 x 360 x 75 mm	783 x 360 x 75 mm

tempLED	Zubehörcatalog RayTrack Pro V2	Art.-Nr.	GTIN / EAN
	Mastaufsatzsystem Zur Mastaufsatzmontage der tempLED RayTrack Pro V2 an Masten mit Zopfmaß 76 mm und durch herausnehmbarem Reduziererring auch an Masten mit Zopfmaß 60 mm, Verstellbereich: -90 bis +90 Grad, Material: Aluminiumdruckguss, Ausführung: Pulverbeschichtung in weißaluminium ähnlich RAL 9006, <u>im Lieferumfang aller tempLED RayTrack Pro V2 enthalten</u>	401900	4260745237222
	Wandhalter Zur Montage der tempLED RayTrack Pro V2 an Wänden und Fassaden, zweiteilig mit integriertem Verkabelungsfach, Verstellbereich: -90 bis +90 Grad, Material: Aluminiumdruckguss, Ausführung: Pulverbeschichtung in weißaluminium ähnlich RAL 9006	932141	4260491842411
	Winkelausleger für Wand- und Eckmontage Zur Montage der tempLED RayTrack Pro V2 an Fassaden und Gebäudeecken, aus zylindrischem Rohr Ø 60 mm; Neigung 15 Grad; Ausladung 500 mm, Material: Edelstahl, Ausführung: natur	932150	4260491842008
	Montagebügel »K« passend für tempLED RayTrack Pro V2 40 / 75 / 115 / 145 Zur flexiblen Montage der tempLED RayTrack Pro V2 an Fassaden, Decken und Wänden, Verstellbereich: -90 bis +90 Grad, Material: Stahl, Ausführung: Pulverbeschichtung in weißaluminium ähnlich RAL 9006	932142	4260491842428
	Montagebügel »G« passend für tempLED RayTrack Pro V2 180 / 200 / 230 Zur flexiblen Montage der tempLED RayTrack Pro V2 an Fassaden, Decken und Wänden, Verstellbereich: -90 bis +90 Grad, Material: Stahl, Ausführung: Pulverbeschichtung in weißaluminium ähnlich RAL 9006	932145	4260491842459
	Montagebügel »GG« passend für tempLED RayTrack Pro V2 300 / 420 Zur flexiblen Montage der tempLED RayTrack Pro V2 an Fassaden, Decken und Wänden, Verstellbereich: -90 bis +90 Grad, Material: Stahl, Ausführung: Pulverbeschichtung in weißaluminium ähnlich RAL 9006	932146	4260491842466
	Winkelausleger einfach für Mastzopf Ø 76 mm Aus zylindrischem Rohr Ø 60 mm; Neigung 15 Grad; Ausladung 500 mm, Material: Stahl, Ausführung: feuerverzinkt	932351	4260491842121
	Winkelausleger zweifach 180 Grad für Mastzopf Ø 76 mm Aus zylindrischem Rohr Ø 60 mm; Neigung 15 Grad; Ausladung 500 mm, Material: Stahl, Ausführung: feuerverzinkt	932352	4260491842138
	Winkelausleger dreifach 120 Grad für Mastzopf Ø 76 mm Aus zylindrischem Rohr Ø 60 mm; Neigung 15 Grad; Ausladung 500 mm, Material: Stahl, Ausführung: feuerverzinkt	932353	4260491842145
	Winkelausleger vierfach 90 Grad für Mastzopf Ø 76 mm Aus zylindrischem Rohr Ø 60 mm; Neigung 15 Grad; Ausladung 500 mm, Material: Stahl, Ausführung: feuerverzinkt	934038	4260491844699
	Kabelverlängerung Netzkabel Verlängerung des 3-poligen Netzkabels der Leuchte auf bis zu 10 Meter	333903	4260491843760
	Umrüstung auf externe DALI-Steuerung Umrüstung auf 5-poliges Kombikabel in der Länge 30 cm zum Anschluss externer DALI-Steuerungen Wichtige Hinweise: die Nutzung des internen Zhaga-18-Steckplatzes entfällt, NUR bei gleichzeitiger Bestellung von Leuchte und Umrüstung realisierbar, keine spätere Nachrüstung möglich.	401906	4260745238854
	Casambi-Steuerungsmodul für den Zhaga-18-Steckplatz der tempLED RayTrack Pro V2 zur Einbindung in und Steuerung der Leuchte über das Casambi-Netzwerk	934221	4260491841568
	Bewegungssensor für den Zhaga-18-Steckplatz der tempLED RayTrack Pro V2 in Passiv-Infrarot-Technik, Montagehöhe: 5 bis 8 Meter, Erfassungsbereich: 30 x 6 Meter, Orientierungslichtfunktion (20 Prozent), Einschaltzeit nach Bewegung: 2 Minuten, Einschaltsschwelle (abends): 35 Lux, Ausschaltsschwelle (morgens): 18 Lux, Schutzart: IP 66 / IK07, Arbeitstemperaturbereich: -40 bis +65 Grad Celsius, Detektionstemperaturbereich: -40 bis +32 Grad Celsius, Leuchenschutzfunktion: bei Umgebungstemperaturen von mehr als 32 Grad Celsius wird die Leuchtenleistung um 50 Prozent reduziert, alle oben genannten Einstellungen sind nicht veränderbar	401901	4260745237239

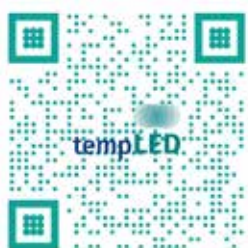

Direktlink zum tempLED-Downloadportal



Die tempLED-Leuchten erfüllen eine Recyclingquote von > 90%. Das ist unser Produktversprechen an Sie.

Wann starten Sie?