

Q20EQ5

Opto-Sensor – Einweglichtschranke (Sender)

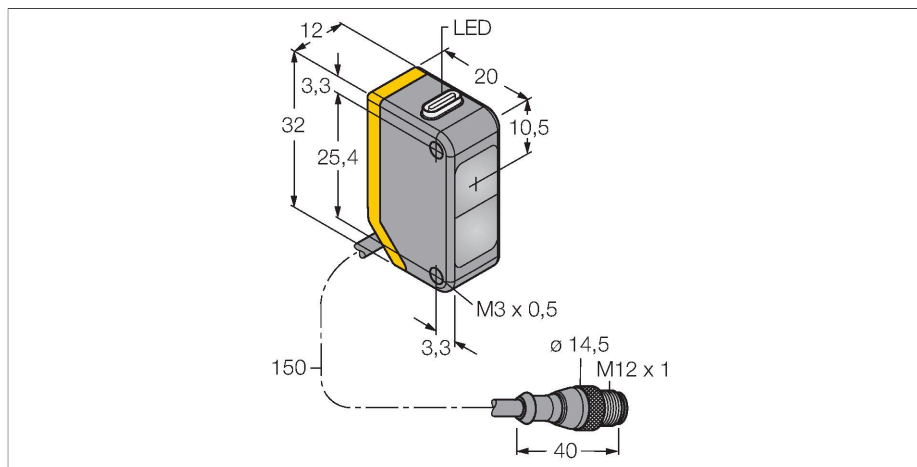

Merkmale

- Kabel mit Steckverbinder, PVC, 150 mm, M12 x 1, 4-polig
- Schutzart IP67
- LED rundum sichtbar
- Betriebsspannung: 10...30 VDC

Anschlussbild

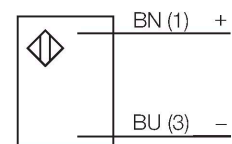

Funktionsprinzip

Einweglichtschranken bestehen aus einem Sender und einem Empfänger. Sie werden so installiert, dass das Licht vom Sender genau auf den Empfänger trifft. Unterbricht oder schwächt ein Objekt den Lichtstrahl, wird ein Schaltvorgang ausgelöst. Überall dort, wo lichtundurchlässige Objekte erfasst werden sollen, sind Einweglichtschranken die verlässlichsten optoelektronischen Sensoren. Der hohe Kontrast zwischen Hell- und Dunkelzustand und die sehr hohen Funktionsreserven, die für diese Betriebsart typisch sind, erlauben einen Betrieb über große Distanzen hinweg und unter schwierigen Bedingungen.

Technische Daten

| | |
|------------------------------|--|
| Typ | Q20EQ5 |
| Ident-No. | 3078205 |
| Optische Daten | |
| Funktion | Einwegschränke |
| Betriebsart | Sender |
| Lichtart | Rot |
| Wellenlänge | 655 nm |
| Reichweite | 0...12000 mm |
| Elektrische Daten | |
| Betriebsspannung | 10...30 VDC |
| Restwelligkeit | < 10 % U _{ss} |
| Leerlaufstrom | ≤ 18 mA |
| Verpolungsschutz | ja |
| Bereitschaftsverzug | ≤ 100 ms |
| Mechanische Daten | |
| Bauform | Quader, Q20 |
| Abmessungen | 20 x 12 x 32 mm |
| Gehäusewerkstoff | Kunststoff, Thermoplastischer Kunststoff |
| Linse | Kunststoff, Acryl |
| Elektrischer Anschluss | Kabel mit Steckverbinder, M12 x 1, 0.15 m, PVC |
| Aderzahl | 4 |
| Umgebungstemperatur | -20...+60 °C |
| Schutzart | IP67 |
| Betriebsspannungsanzeige | LED, grün |
| Anzeige der Funktionsreserve | LED |

Technische Daten

Tests/Zulassungen

Zulassungen

CE

Reichweitenkurve

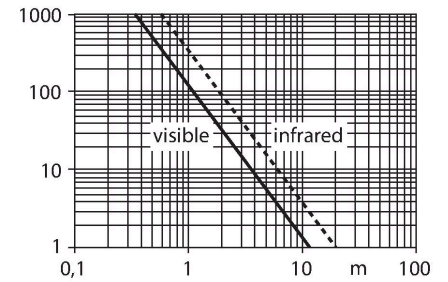

Montagezubehör

SMBQ20H

3079041

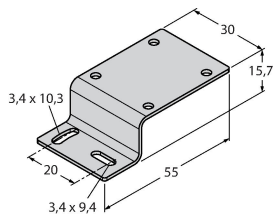

Montagewinkel, Edelstahl, horizontale Montage, für Bauform Q20

SMBQ20L

3079040

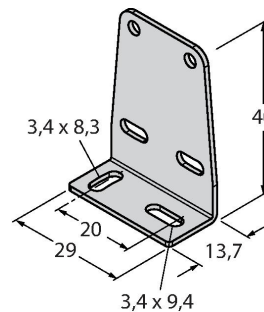

Montagewinkel, rechteckig, Edelstahl, für Bauform Q20

SMBQ20LV

3079042

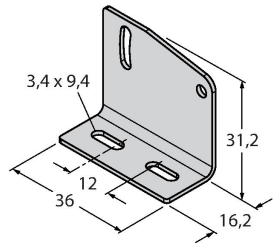

Montagewinkel, rechteckig, Edelstahl, für Bauform Q20

SMBQ20U

3079043

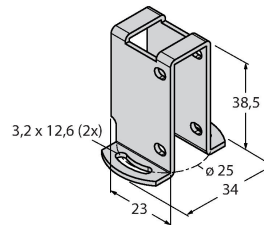

Schutzgehäuse, Edelstahl, für Bauform Q20

Anschlusszubehör

Maßbild

Typ

Ident-No.



RKC4.4T-2/TEL

6625013

Anschlussleitung, M12-Kupplung, gerade, 4-polig, Leitungslänge: 2m, Mantelmaterial: PVC, schwarz; cULus-Zulassung; andere Leitungslängen und Ausführungen lieferbar, siehe www.turck.com

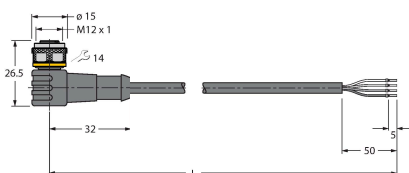

WKC4.4T-2/TEL

6625025

Anschlussleitung, M12-Kupplung, gewinkelt, 4-polig, Leitungslänge: 2m, Mantelmaterial: PVC, schwarz; cULus-Zulassung; andere Leitungslängen und Ausführungen lieferbar, siehe www.turck.com