

www.tempLED.de

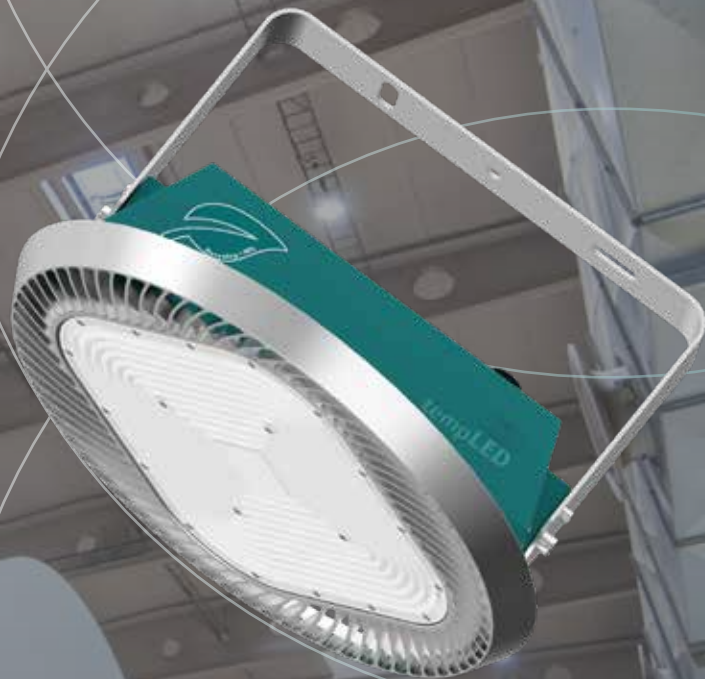

tempLED



HALLENLEUCHE

tempLED RayBeam Pro

100 | 145 | 200 | 240 | 300

Unser Kunde
NorskeSkog

HALLENLEUCHTEN



tempLED

Systemeffizienz bis zu 170 Lumen pro Watt



modularer Gesamtaufbau mit austausch- und ersetzbaren Hauptkomponenten



energieeffizientes Konstantstromnetzteil mit serienmäßiger DALI-2-Dimmung und optionaler Konstantlichtstromregelung (CLO)



stabiles Leuchtengehäuse mit langlebiger Pulverbeschichtung



leistungsstarker und staub-durchlässiger Aluminiumdruckgusskühlkörper



Druckausgleichsmembran gegen Kondenswasserbildung



optionale Steuerungs- und Sicherheitssysteme:



langlebiges und leuchtstarkes LED-Lichtfeld

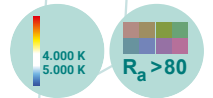

nach Standard IK08 stoßfeste und UV-beständige Hochleistungslichtlenkungsoptiken in Linartechnologie zur Streulichtreduzierung mit drei praxistypischen Abstrahlwinkeln



Lichtverteilungskurven tempLED RayBeam Pro 100 | 145 | 200 | 240 | 300

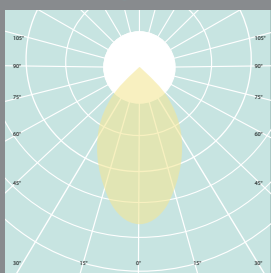

60 Grad symmetrisch
Linartechnologie

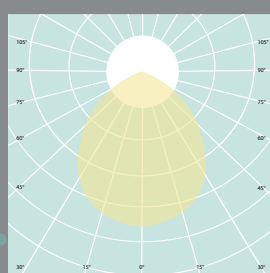

90 Grad symmetrisch
Linartechnologie

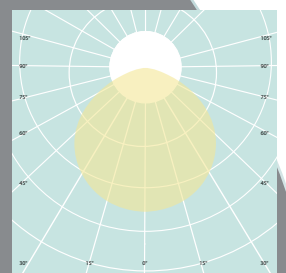

120 Grad symmetrisch

Ansichten tempLED RayBeam Pro 100 | 145 | 200 | 240 | 300



Abmessungen tempLED RayBeam Pro 100 | 145 | 200 | 240 | 300

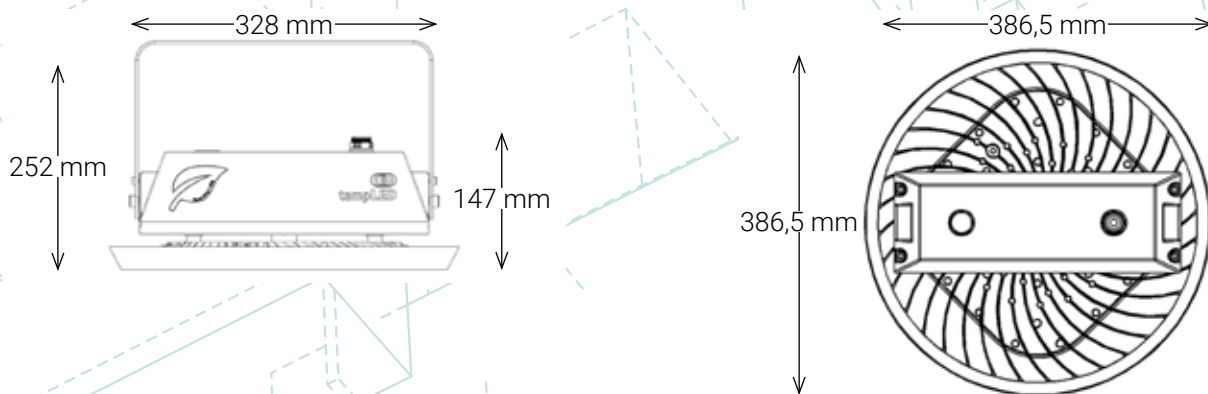

Montagemöglichkeiten tempLED RayBeam Pro 100 | 145 | 200 | 240 | 300

Bügelmontage^{1,2}



Pendelmontage³

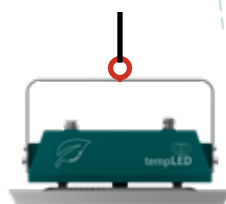

Doppelmontage⁴



¹ Verstellbereich bei Oberflächenmontage mit serienmäßigem Deckenbügel: -45 bis +45 Grad.

² Verstellbereich bei Oberflächenmontage mit optionalem Wandbügel (932211): 0 bis 90 Grad.

³ Passendes Montagematerial als Zubehör (932212) erhältlich.

⁴ Passendes Montagematerial als Zubehör (932230) erhältlich.

Allgemeine technische Daten

nach IEC, gleich für alle Leuchtentypen



Lichttechnische Eigenschaften:

Initialer Lichtstrom:	17.000 bis 51.000 Lumen
Lichtstromtoleranz:	± 10 Prozent
Initiale Systemeffizienz:	bis zu 170 Lumen pro Watt
Initiale, ähnlichste Farbtemperatur:	4.000 Kelvin 5.000 Kelvin ¹
Initialer Farbwiedergabeindex (CRI):	Ra > 80
Initiale Farbkonsistenz:	< 5 SDCM
Verfügbare symmetrische Abstrahlwinkel:	60 90 120 Grad
Fotobiologische Sicherheit:	IEC/TR 62778: 1
Kompaktflimmergrad (CFD):	1 Prozent
Streulichtreduzierung:	ja, mit Lineartechnologie (bei 60 und 90 Grad)

Elektrotechnische Eigenschaften:

Spannungsversorgung AC:	90 bis 240 Volt
Netzfrequenz:	50 / 60 Hertz
Spannungsversorgung DC:	140 bis 250 Volt
Systemleistung:	100 bis 300 Watt
Systemleistungstoleranz:	± 10 Prozent
Leistungsfaktor:	> 0,90
Überspannungsschutz:	ja
Überhitzungsschutz:	ja
Temperaturüberwachung:	ja
Total Harmonic Distortion (THD):	< 10 Prozent
ATEX - Temperaturklasse:	T5
Tc - Temperatur:	+90 Grad Celsius

Energetische Eigenschaften:

Gültig für alle tempLED RayBeam Pro:	Dieses Produkt enthält eine Lichtquelle der Energieeffizienzklasse B.
--------------------------------------	-----------------------------------------------------------------------

Montagetechnische Informationen:

Serienmäßige Montagemöglichkeiten:	Deckenbügel mit Verstellbereich -45 bis +45 Grad
Optionale Montagemöglichkeiten:	Wandbügel mit Verstellbereich 0 bis 90 Grad Pendelabhängung über Montageöse am Deckenbügel Doppelhaltersystem, starr

¹ weitere Farbtemperaturen auf Anfrage erhältlich.

Steuerungstechnische Eigenschaften:

Dimmung:	DALI-2
Minimaler Dimmlevel:	10 Prozent
Konstantlichtstromregelung (CLO):	optional
Steuerung über das Casambi-Netzwerk:	optional
Notlicht-Modul:	optional ¹
Human Centric Lighting:	auf Anfrage
Tageslichtsteuerung:	optional über Casambi

Gehäusetechnische Eigenschaften:

Arbeitstemperaturbereich:	-40 bis +50 Grad Celsius
Schutzart:	IP 65
Stoßfestigkeitsgrad:	IK08
Schutzklasse:	I
D - Kennzeichen:	ja
Druckausgleichsmembran:	ja
Material des Leuchtengehäuses und des Kühlkörpers:	Aluminiumdruckguss
Material und Ausführung des serienmäßigen Deckenbügels:	Edelstahl, pulverbeschichtet in weißaluminium ähnlich RAL 9006 ²
Material der Lichtlenkungsoptik:	stoßfestes und UV-beständiges Polycarbonat
Farbe Leuchtengehäuse:	Weißaluminium ähnlich RAL 9006 ²
Farbe Netzteilgehäuse:	Wasserblau ähnlich RAL 5021 ²
Gehäuseoberfläche:	Pulverbeschichtung ²
Zuleitungskabeltyp:	H05RN-F 5G1
Zuleitungskabellänge:	200 Zentimeter
Zuleitungskabeleingang:	Steckverbinder
Zuleitungskabelausführung:	offenes Kabelende
Anzahl Zuleitungspole:	3 Netz / 2 DALI

Weitere Informationen:

Zertifikate:	ENEC
Konformitäten:	CE und RoHS
Lebensdauer (L70B10C1):	ca. 100.000 Stunden
Lebensdauer (L90B10C1):	ca. 50.000 Stunden
Vollgarantie:	5 Jahre ³
Ersatzteilgarantie:	10 Jahre
Lieferumfang:	Leuchte und Deckenbügel

¹ nur einsetzbar bei Umgebungstemperaturen von +5 bis +50 Grad Celsius.

² optionale Gehäuseausführungen: Lackierungen nach RAL-Farbkarte, Pulverbeschichtungen nach RAL-Farbkarte oder Kunstharzbeschichtung.

³ gemäß den Garantiebedingungen der tempLED GmbH, ausgenommen Zubehörartikel.

Logistische Informationen:

Leuchtentyp:	RayBeam Pro 100 145 200	RayBeam Pro 240 300
Anzahl Leuchten pro Paket:	1	1
Anzahl Pakete pro Palette:	32	32
Nettogewicht pro Leuchte:	5.100 g	6.200 g
Bruttogewicht pro Paket:	7.100 g	8.200 g
Paketabmessungen L x B x H:	435 x 435 x 205 mm	435 x 435 x 205 mm

LAGER-ARTIKEL

tempLED 100	RayBeam Pro 100 - 60	RayBeam Pro 100 - 90	RayBeam Pro 100 - 120
Artikelnummer:	311164	311194	311124
GTIN / EAN:	4260745232197	4260745232203	4260745232210
Initialer Lichtstrom:	17.000 lm	17.000 lm	17.000 lm
Initiale Systemeffizienz:	170 lm/W	170 lm/W	170 lm/W
Initiale, ähnlichste Farbtemperatur:	4.000 K	4.000 K	4.000 K
Lichtverteilung:	symmetrisch	symmetrisch	symmetrisch
Abstrahlwinkel:	60 Grad	90 Grad	120 Grad
Dimmung / Steuerung:	DALI-2	DALI-2	DALI-2
Systemleistung:	100 W	100 W	100 W
Stromaufnahme:	0,44 A	0,44 A	0,44 A
Max. Einschaltstrom:	180 A	180 A	180 A
Abmessungen (Ø x H):	386,5 x 227 mm	386,5 x 227 mm	386,5 x 227 mm

LAGER-ARTIKEL

tempLED 100	RayBeam Pro 100 - 60	RayBeam Pro 100 - 90	RayBeam Pro 100 - 120
Artikelnummer:	311165	311195	311125
GTIN / EAN:	4260745232340	4260745232357	4260745232364
Initialer Lichtstrom:	17.000 lm	17.000 lm	17.000 lm
Initiale Systemeffizienz:	170 lm/W	170 lm/W	170 lm/W
Initiale, ähnlichste Farbtemperatur:	5.000 K	5.000 K	5.000 K
Lichtverteilung:	symmetrisch	symmetrisch	symmetrisch
Abstrahlwinkel:	60 Grad	90 Grad	120 Grad
Dimmung / Steuerung:	DALI-2	DALI-2	DALI-2
Systemleistung:	100 W	100 W	100 W
Stromaufnahme:	0,44 A	0,44 A	0,44 A
Max. Einschaltstrom:	180 A	180 A	180 A
Abmessungen (Ø x H):	386,5 x 227 mm	386,5 x 227 mm	386,5 x 227 mm

LAGER-ARTIKEL

tempLED 145	RayBeam Pro 145 - 60	RayBeam Pro 145 - 90	RayBeam Pro 145 - 120
Artikelnummer:	311264	311294	311224
GTIN / EAN:	4260745232227	4260745232234	4260745232241
Initialer Lichtstrom:	24.650 lm	24.650 lm	24.650 lm
Initiale Systemeffizienz:	170 lm/W	170 lm/W	170 lm/W
Initiale, ähnlichste Farbtemperatur:	4.000 K	4.000 K	4.000 K
Lichtverteilung:	symmetrisch	symmetrisch	symmetrisch
Abstrahlwinkel:	60 Grad	90 Grad	120 Grad
Dimmung / Steuerung:	DALI-2	DALI-2	DALI-2
Systemleistung:	145 W	145 W	145 W
Stromaufnahme:	0,63 A	0,63 A	0,63 A
Max. Einschaltstrom:	125 A	125 A	125 A
Abmessungen (Ø x H):	386,5 x 227 mm	386,5 x 227 mm	386,5 x 227 mm

tempLED 145

	RayBeam Pro 145 - 60	LAGER-ARTIKEL RayBeam Pro 145 - 90	RayBeam Pro 145 - 120
Artikelnummer:	311265	311295	311225
GTIN / EAN:	4260745232371	4260745232388	4260745232395
Initialer Lichtstrom:	24.650 lm	24.650 lm	24.650 lm
Initiale Systemeffizienz:	170 lm/W	170 lm/W	170 lm/W
Initiale, ähnlichste Farbtemperatur:	5.000 K	5.000 K	5.000 K
Lichtverteilung:	symmetrisch	symmetrisch	symmetrisch
Abstrahlwinkel:	60 Grad	90 Grad	120 Grad
Dimmung / Steuerung:	DALI-2	DALI-2	DALI-2
Systemleistung:	145 W	145 W	145 W
Stromaufnahme:	0,63 A	0,63 A	0,63 A
Max. Einschaltstrom:	125 A	125 A	125 A
Abmessungen (Ø x H):	386,5 x 227 mm	386,5 x 227 mm	386,5 x 227 mm

tempLED 200

	LAGER-ARTIKEL RayBeam Pro 200 - 60	LAGER-ARTIKEL RayBeam Pro 200 - 90	RayBeam Pro 200 - 120
Artikelnummer:	311364	311394	311324
GTIN / EAN:	4260745232258	4260745232265	4260745232272
Initialer Lichtstrom:	34.000 lm	34.000 lm	34.000 lm
Initiale Systemeffizienz:	170 lm/W	170 lm/W	170 lm/W
Initiale, ähnlichste Farbtemperatur:	4.000 K	4.000 K	4.000 K
Lichtverteilung:	symmetrisch	symmetrisch	symmetrisch
Abstrahlwinkel:	60 Grad	90 Grad	120 Grad
Dimmung / Steuerung:	DALI-2	DALI-2	DALI-2
Systemleistung:	200 W	200 W	200 W
Stromaufnahme:	0,87 A	0,87 A	0,87 A
Max. Einschaltstrom:	110 A	110 A	110 A
Abmessungen (Ø x H):	386,5 x 227 mm	386,5 x 227 mm	386,5 x 227 mm

tempLED 200

	LAGER-ARTIKEL RayBeam Pro 200 - 60	LAGER-ARTIKEL RayBeam Pro 200 - 90	RayBeam Pro 200 - 120
Artikelnummer:	311365	311395	311325
GTIN / EAN:	4260745232401	4260745232418	4260745232425
Initialer Lichtstrom:	34.000 lm	34.000 lm	34.000 lm
Initiale Systemeffizienz:	170 lm/W	170 lm/W	170 lm/W
Initiale, ähnlichste Farbtemperatur:	5.000 K	5.000 K	5.000 K
Lichtverteilung:	symmetrisch	symmetrisch	symmetrisch
Abstrahlwinkel:	60 Grad	90 Grad	120 Grad
Dimmung / Steuerung:	DALI-2	DALI-2	DALI-2
Systemleistung:	200 W	200 W	200 W
Stromaufnahme:	0,87 A	0,87 A	0,87 A
Max. Einschaltstrom:	110 A	110 A	110 A
Abmessungen (Ø x H):	386,5 x 227 mm	386,5 x 227 mm	386,5 x 227 mm

tempLED 240

LAGER-ARTIKEL

RayBeam Pro 240 - 60

LAGER-ARTIKEL

RayBeam Pro 240 - 90

RayBeam Pro 240 - 120

Artikelnummer:	311464	311494	311424
GTIN / EAN:	4260745232289	4260745232296	4260745232302
Initialer Lichtstrom:	40.800 lm	40.800 lm	40.800 lm
Initiale Systemeffizienz:	170 lm/W	170 lm/W	170 lm/W
Initiale, ähnlichste Farbtemperatur:	4.000 K	4.000 K	4.000 K
Lichtverteilung:	symmetrisch	symmetrisch	symmetrisch
Abstrahlwinkel:	60 Grad	90 Grad	120 Grad
Dimmung / Steuerung:	DALI-2	DALI-2	DALI-2
Systemleistung:	240 W	240 W	240 W
Stromaufnahme:	1,04 A	1,04 A	1,04 A
Max. Einschaltstrom:	58 A	58 A	58 A
Abmessungen (Ø x H):	386,5 x 227 mm	386,5 x 227 mm	386,5 x 227 mm

tempLED 240

LAGER-ARTIKEL

RayBeam Pro 240 - 60

LAGER-ARTIKEL

RayBeam Pro 240 - 90

RayBeam Pro 240 - 120

Artikelnummer:	311465	311495	311425
GTIN / EAN:	4260745232432	4260745232449	4260745232456
Initialer Lichtstrom:	40.800 lm	40.800 lm	40.800 lm
Initiale Systemeffizienz:	170 lm/W	170 lm/W	170 lm/W
Initiale, ähnlichste Farbtemperatur:	5.000 K	5.000 K	5.000 K
Lichtverteilung:	symmetrisch	symmetrisch	symmetrisch
Abstrahlwinkel:	60 Grad	90 Grad	120 Grad
Dimmung / Steuerung:	DALI-2	DALI-2	DALI-2
Systemleistung:	240 W	240 W	240 W
Stromaufnahme:	1,04 A	1,04 A	1,04 A
Max. Einschaltstrom:	58 A	58 A	58 A
Abmessungen (Ø x H):	386,5 x 227 mm	386,5 x 227 mm	386,5 x 227 mm

tempLED 300

LAGER-ARTIKEL

RayBeam Pro 300 - 60

LAGER-ARTIKEL

RayBeam Pro 300 - 90

RayBeam Pro 300 - 120

Artikelnummer:	311564	311594	311524
GTIN / EAN:	4260745232319	4260745232326	4260745232333
Initialer Lichtstrom:	51.000 lm	51.000 lm	51.000 lm
Initiale Systemeffizienz:	170 lm/W	170 lm/W	170 lm/W
Initiale, ähnlichste Farbtemperatur:	4.000 K	4.000 K	4.000 K
Lichtverteilung:	symmetrisch	symmetrisch	symmetrisch
Abstrahlwinkel:	60 Grad	90 Grad	120 Grad
Dimmung / Steuerung:	DALI-2	DALI-2	DALI-2
Systemleistung:	300 W	300 W	300 W
Stromaufnahme:	1,30 A	1,30 A	1,30 A
Max. Einschaltstrom:	12,4 A	12,4 A	12,4 A
Abmessungen (Ø x H):	386,5 x 227 mm	386,5 x 227 mm	386,5 x 227 mm

LAGER-ARTIKEL

LAGER-ARTIKEL







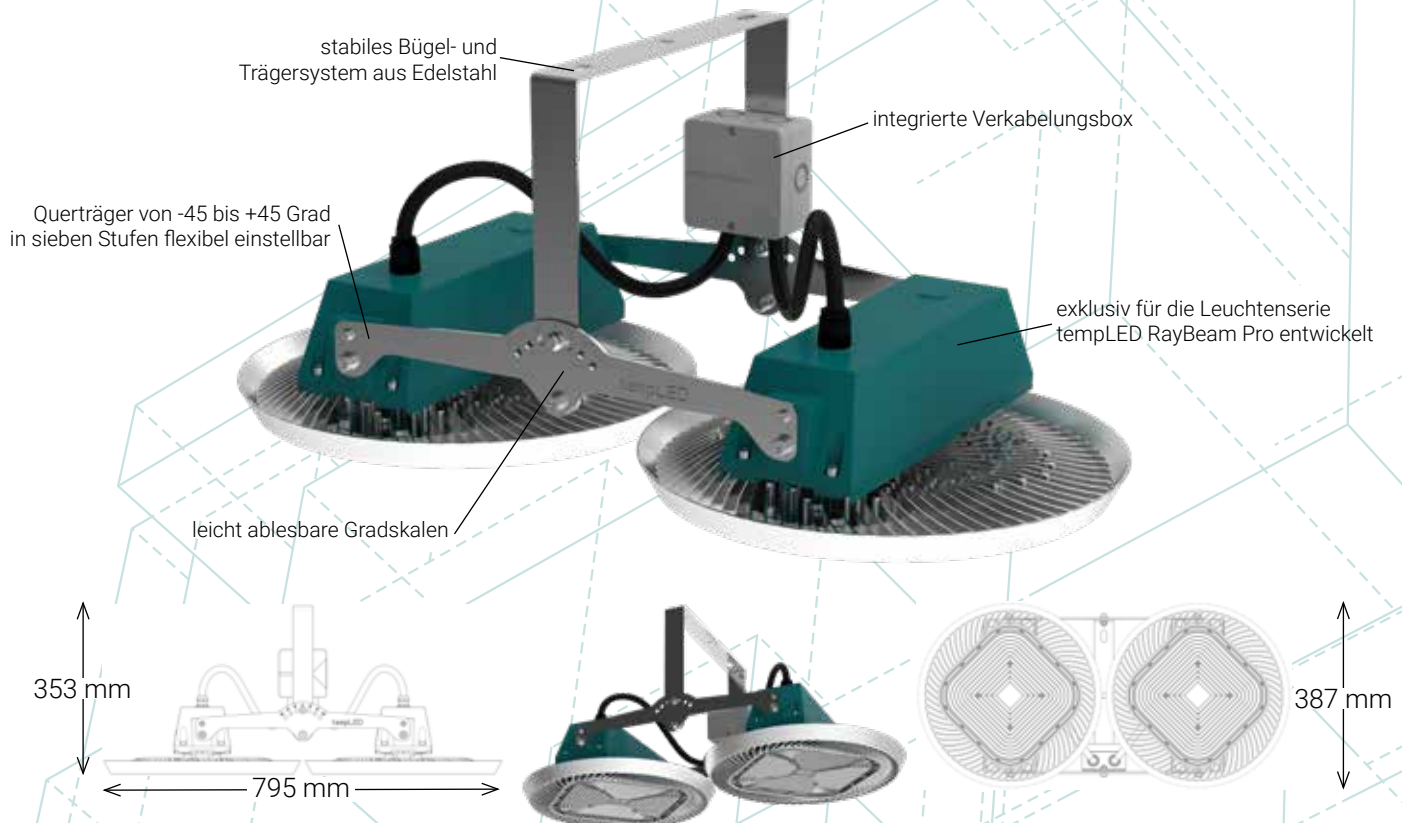

tempLED 300

	RayBeam Pro 300 - 60	RayBeam Pro 300 - 90	RayBeam Pro 300 - 120
Artikelnummer:	311565	311595	311525
GTIN / EAN:	4260745232463	4260745232470	4260745232487
Initialer Lichtstrom:	51.000 lm	51.000 lm	51.000 lm
Initiale Systemeffizienz:	170 lm/W	170 lm/W	170 lm/W
Initiale, ähnlichste Farbtemperatur:	5.000 K	5.000 K	5.000 K
Lichtverteilung:	symmetrisch	symmetrisch	symmetrisch
Abstrahlwinkel:	60 Grad	90 Grad	120 Grad
Dimmung / Steuerung:	DALI-2	DALI-2	DALI-2
Systemleistung:	300 W	300 W	300 W
Stromaufnahme:	1,30 A	1,30 A	1,30 A
Max. Einschaltstrom:	12,4 A	12,4 A	12,4 A
Abmessungen (Ø x H):	386,5 x 227 mm	386,5 x 227 mm	386,5 x 227 mm

Doppelhaltersystem tempLED RayBeam Pro starre Ausführung

Mit unserem exklusiv für diese Leuchtenserie entwickelten Doppelhaltersystem bringen Sie schnell, einfach und kostengünstig die doppelte Lichtleistung an einen Montagepunkt.



tempLED	Zubehörcatalog RayBeam Pro	Art.-Nr.	GTIN / EAN
	Wand-Montagebügel Montagebügel für die Wandmontage der Leuchte, Verstellbereich: 0 bis 90 Grad, Material: Edelstahl, Ausführung: natur	932211	4260745233453
	Montageöse für Pendelmontage Montageöse M10 zur Schraubbefestigung am Deckenbügel, Innen-Ø: 25 mm, Außen-Ø: 45 mm, Material Öse u. Mutter: Stahl, Ausführung: verzinkt, Material Beilagscheibe: Edelstahl, Ausführung: natur	932212	4260745233460
	Doppelhaltersystem, starr speziell auf die Leuchtenserie abgestimmter Montagebügel mit Skala zur starren Installation von zwei Leuchten auf einem Montagepunkt, Verstellbereich Doppelhalter: -45 bis +45 Grad in sieben Schritten, Einzeleuchte nicht verstellbar, Material: Edelstahl, Ausführung: natur, inkl. Kabelbox	933230	4260745234962
	Schuko-Stecker 3-poliger SchukoStecker in der Schutzart IP 44, Farbe: schwarz, fertig am Kombikabel der Leuchte montiert	945400	4260491842251
	Kabelverlängerung Kombikabel Verlängerung des 5-poligen Kombikabels der Leuchte auf bis zu 10 Meter	933499	4260491849687
	Wieland-Steckverbinder RST 20i5 5-poliges Buchsenteil, Codierfarbe: türkisblau, 250 V, 20 A, mit Schutzleiter, für Leitungsdurchmesser 6 bis 10 Millimeter	945430	4260491842329
	Wieland-Steckverbinder RST 20i5 5-poliger Steckerteil, Codierfarbe: türkisblau, 250 V, 20 A, mit Schutzleiter, fertig am Kombikabel der Leuchte montiert	945431	4260491842336
	Casambi-Steuerungsmodul zur Einbindung in und Steuerung der Leuchte über das Casambi-Netzwerk, fertig an der Leuchte montiert	932249	4260745233507
	Notlicht-Modul mit automatischer Erkennung des Ausfalls und der Rückkehr der Versorgungsspannung, Anzeige des Funktionsstatus, Akkutyp: LiFePO4, Laufzeit ca. 3 Stunden mit einer Ausgangsleistung von ca. 3,5 Watt, Wiederaufladezeit: ca. 24 Stunden, nur einsetzbar bei Umgebungstemperaturen von +5 bis +50 Grad Celsius, fertig an der Leuchte montiert	311900	4260745237277



Direktlink zum tempLED-
Downloadportal



LED ist nachhaltig.
LED ist Zukunft.

Die tempLED-Leuchten erfüllen eine Recyclingquote
von > 90%. Das ist unser Produktversprechen an Sie.

Wann starten Sie?