

BI4-M12-2APS8X2-H1141

Induktiver Sicherheitssensor

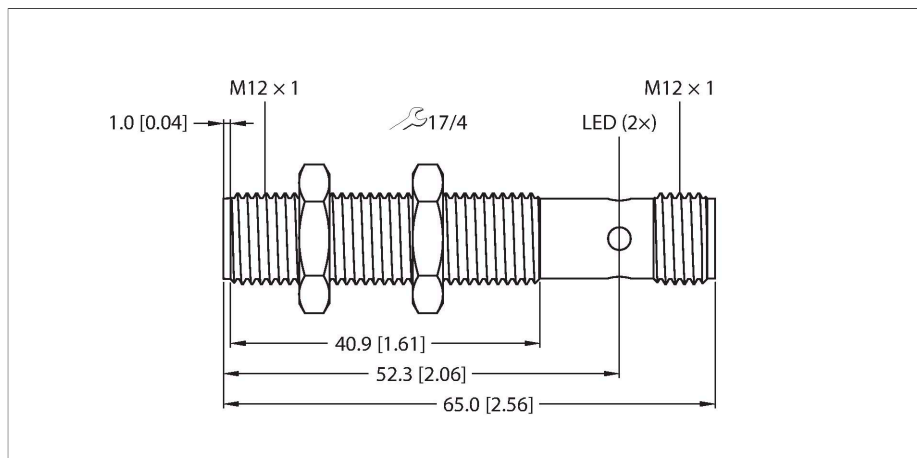

Technische Daten

Typ	BI4-M12-2APS8X2-H1141
Ident-No.	100016606
Allgemeine Daten	
Bemessungsschaltabstand	4 mm
Gesicherter Einschaltabstand	3.2 mm
Gesicherter Ausschaltabstand	6 mm
Einbaubedingung	bündig
Korrekturfaktoren	St37 = 1; Al = 0,45; Edelstahl = 0,8; Ms = 0,4
Wiederholgenauigkeit	≤ 2 % v. E.
Temperaturdrift	≤ ±10 %
Hysterese	3...15 %
Elektrische Daten	
Betriebsspannung	19.2...28.8 VDC
Restwelligkeit	≤ 10 % U _{ss}
Leerlaufstrom	20 mA
Bemessungsstoßspannungsfestigkeit	1.5 kV
Isolationsprüfspannung	≤ 0.0288 kV
Kurzschlusschutz	ja
Drahtbruchsicherheit / Verpolungsschutz	vollständig
Ausgangsfunktion	Vierdraht, 2 x OSSD, Schließer, PNP
Anzahl der sicheren Halbleiter-Ausgänge	2
Schaltfrequenz	0.1 kHz
Mechanische Daten	
Bauform	Gewinderohr, M12 x 1
Abmessungen	65 mm
Gehäusewerkstoff	Metall, CuZn

Merkmale

- Gewinderohr, M12 x 1
- Messing, vernickelt
- SIL 2 (IEC 61508)
- PL d (ISO 13849-1)
- 2 x OSSD-Ausgang, Schließer, PNP
- DC 4-Draht, 24 VDC

Anschlussbild

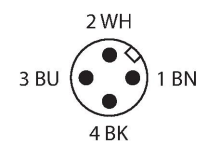
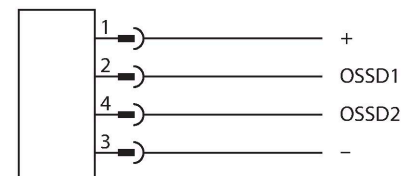

Funktionsprinzip

Induktive Sensoren erfassen berührungslos und verschleißfrei metallische Objekte. Dazu benutzen sie ein hochfrequentes elektromagnetisches Wechselfeld, das mit dem Erfassungsobjekt in Wechselwirkung tritt. Bei induktiven Sensoren wird dieses Feld von einem LC-Resonanzkreis mit einer Ferritkern-Spule erzeugt.

Technische Daten

Material aktive Fläche	Kunststoff, PA
Max. Anziehdrehmoment Gehäusemutter	12 Nm
Elektrischer Anschluss	Steckverbinder, M12 x 1
Umgebungsbedingungen	
Umgebungstemperatur	-25...+70 °C
Vibrationsfestigkeit	55 Hz (1 mm)
Schockfestigkeit	30 g (11 ms)
Schutzart	IP67
Sicherheitskenndaten	
PL gemäß EN ISO 13849-1	Level d
Kategorie gemäß ISO 13849-1:2008	2
SIL gemäß IEC 61508	2
Betriebsspannungsanzeige	LED, rot
Schaltzustandsanzeige	LED, grün

Montageanleitung

Einbauhinweise / Beschreibung



Abstand D	24 mm
Abstand W	3 x Sn
Abstand T	3 x B
Abstand S	1,5 x B
Abstand G	6 x Sn
Durchmesser der aktiven Fläche B	Ø 12 mm

Montagezubehör

QM-12

6945101

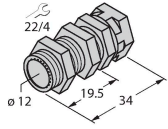

Schnellmontagehalterung mit Festanschlag; Werkstoff: Messing verchromt. Außengewinde M16 x 1. Hinweis: Der Schaltabstand der Näherungsschalter kann sich durch Verwendung von Schnellmontagehalterungen ändern

BST-12B

6947212

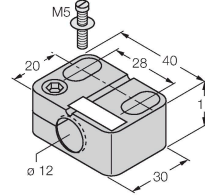

Befestigungsschelle für Gewinderohrsensoren, mit Festanschlag; Werkstoff: PA6

MW-12

6945003

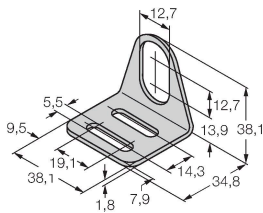

Befestigungswinkel für Gewinderohrsensoren; Werkstoff: Edelstahl A2 1.4301 (AISI 304)

BSS-12

6901321

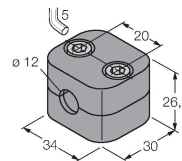

Befestigungsschelle für Glatt- und Gewinderohrsensoren; Werkstoff: Polypropylen

Anschlusszubehör

Maßbild

Typ

Ident-No.

RKC4.4T-2/TEL

6625013

Anschlussleitung, M12-Kupplung, gerade, 4-polig, Leitungslänge: 2 m, Mantelmaterial: PVC, schwarz; cULus-Zulassung

