

K50UX1ARA

Ultraschallsensor – Reflexionstaster

Mit serieller Schnittstelle zur Anbindung an einen DX80 Funkknoten

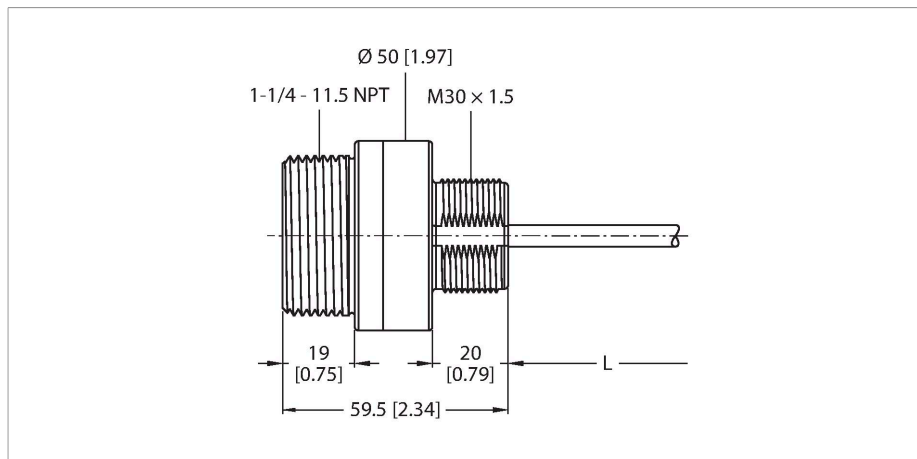

Merkmale

- Schutzart IP67
- Betriebstemperatur: -40...+70 °C
- 230 mm Kabel, PVC, mit Steckverbinder, M12 x 1, 5-polig
- Reichweite: 10...100 cm
- Schallfrequenz: 224 kHz
- Auflösung > 1 mm
- Betriebsspannung: 3,5...5,5 VDC oder 10...30 VDC
- 1-Draht serielles Interface
- Zum Anschluss an DX80-Knoten DX80N2X1S-P6 und DX80N2Q45U

Anschlussbild

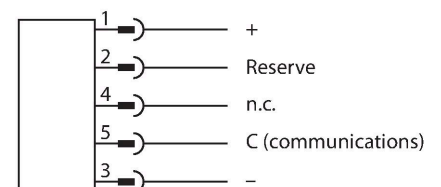

Funktionsprinzip

Ultraschallsensoren erfassen mit Hilfe von Schallwellen berührungslos und verschleißfrei eine Vielfalt von Objekten. Dabei spielt es keine Rolle, ob das Objekt durchsichtig oder undurchsichtig, metallisch oder nichtmetallisch, fest, flüssig oder pulverförmig ist. Auch Umgebungseinflüsse wie Sprühnebel, Staub oder Regen beeinträchtigen die Funktion kaum.

Technische Daten

Typ	K50UX1ARA
Ident-No.	3804556
Ultraschall Daten	
Funktion	Näherungsschalter
Reichweite	100...1000 mm
Ultraschall-Frequenz	224 kHz
Wiederholgenauigkeit	≤ ± 1 mm
Elektrische Daten	
Betriebsspannung	3.5...5.5 VDC
DC Bemessungsbetriebsstrom	≤ 0.18 mA
Bereitschaftsverzug	≤ 10000 ms
Kommunikationsprotokoll	1-wire-serial
Verpolungsschutz	ja
Drahtbruchsicherheit	ja
Mechanische Daten	
Bauform	Rohr, K50UX
Abmessungen	Ø 50 x 59.5 mm
Gehäusewerkstoff	Kunststoff, PBT
Schallwandlerwerkstoff	Kunststoff, Epoxyd-Harz
Elektrischer Anschluss	Kabel mit Steckverbinder, M12 x 1, Fünfdraht, 0.23 m, PVC
Umgebungstemperatur	-40...+70 °C
Lagertemperatur	-40...+70 °C
Relative Luftfeuchtigkeit	95 %

Technische Daten

Schutzart	IP67
Betriebsspannungsanzeige	LED, gelb
Tests/Zulassungen	
Vibrationsfestigkeit	MIL-STD-202F, Methode 201A (Vibration: 10 Hz bis 60 Hz maximum, 0.06 inch (1.52 mm) Doppelamplitude, 10G maximum Beschleunigung). IEC 60947-5-2 (Shock: 30G 11 ms Dauer, Halbsinuswelle)

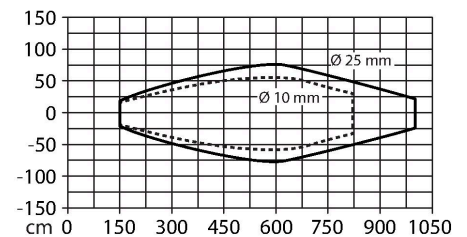
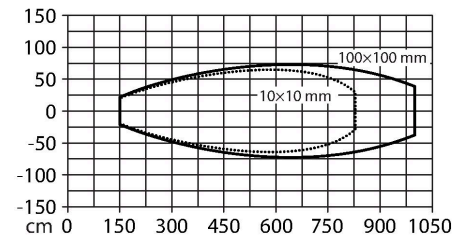

Montagezubehör

BWA-BK-006	3800834
------------	---------

Funktionszubehör

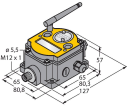
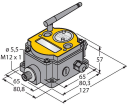
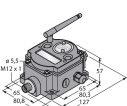
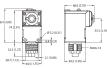
Maßbild	Typ	Ident-No.	
	DX80N2X6S-P6	3095667	DX80 Knoten, 10...30 DC Versorgung, externe Antenne, Schutzart IP67, serielle Schnittstelle zum Anschluss eines Sensors
	DX80N2X1S-P6	3018657	DX80 FlexPower-Knoten, interne Batterieversorgung, externe Antenne, Schutzart IP67, serielle Schnittstelle zum Anschluss eines Sensors
	DX80DR2M-H6	3014392	DX80 Data Radio, interne Batterieversorgung, externe Antenne, Schutzart IP67, serielle Schnittstelle zum Anschluss eines Sensors, RS485-Schnittstelle zur Kommunikation via Modbus RTU
	DX80N2Q45U	3800203	Q45 Wireless Sensor, interne Batterieversorgung, Schutzart IP67, serielle Schnittstelle zum Anschluss verschiedener Sensoren