

Bestell-Nr.: 59DL1L0000G0000D0 | **GTIN (EAN):** 4058352030165

Produktbeschreibung: Lun11Linse,dir,An



Lunis 11, Linse, primäre Lichtlenkung mit Linse, aus Kunststoff, Prismenstruktur, innenliegend, strukturiert, matt, Lichtaustritt: direkt strahlend, primäre Lichtcharakteristik: rotations-symmetrisch, Montageart: Anbau, Durchmesser: 60mm, Verpackungseinheit: 1 Stück

Gew. (kg): 0,1
GTIN (EAN): 4058352030165

4058352107850 + 4058352030165
51DD11B71FF22 + 59DL1L0000G0000D0

LED 3000K / CRI ≥ 80 ϕ_N 1060 lm

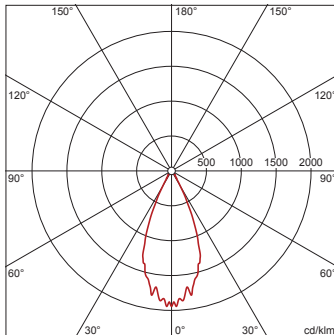

Bestell-Nr.: 59DL1L0000G0000D0 | **GTIN (EAN):** 4058352030165

Technische Detailbeschreibung: Lun11Linse,dir,An



Kenndaten

- Produkttyp: Linse
- Produktname: Lunis 11
- Bestell-Nr.: 59DL1L0000G0000D0

Lichttechnik | Bestückung | Vorschaltgerät

Komponente 1

Lichttechnik:

- Lichtlenkung: Linse aus Kunststoff
- Abstrahlwinkel: medium strahlend
- Symmetrie: rotations-symmetrisch
- Lichtaustritt: direkt strahlend

Montage

- Montageart, Montageort: Anbau, an der Leuchte

Abmessung, Gewicht

- Durchmesser: 60mm
- Gewicht: 0,1kg

Bestell-Nr.: 59DL1L0000G0000D0 | GTIN (EAN): 4058352030165

Planungsdaten: Lun11Linse,dir,An

**51DD11B71FF22 +
59DL1L0000G0000D0: 1x
LED 3000K / CRI ≥ 80**

4058352107850 + 4058352030165
51DD11B71FF22 + 59DL1L0000G0000D0

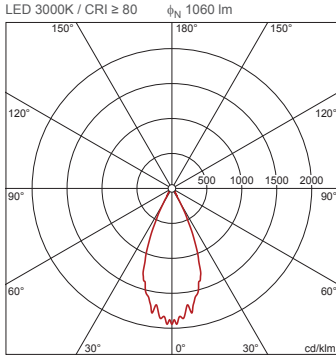

I_{max} 1945 cd/klm bei γ 2°

Leuchtdichten (cd/m²)

C 0/180
L80 0
L70 0
L65 0

UGR 13 13
X 4H Y 8H ρ 70/50/20 S 0,25H

H(m)	ϕ (m)	$E_{max}(lx)$	$E_m(lx)$
2	1,61	515	389
3	2,41	229	173
4	3,22	129	97
5	4,02	82	62
6	4,82	57	43

Anzahl Leuchten im Raum

Reflexionsgrad 70/50/20	100		200		500	
	Lh(m)	2,5	3,0	2,5	3,0	2,5
20 m ²	2,1	2,4	4,1	4,8	10	12
30 m ²	3,7	3,2	7,4	6,4	19	16
40 m ²	4,2	4,4	8,4	8,8	21	22
50 m ²	5,5	5,4	11	11	28	27
75 m ²	9,0	7,7	18	15	45	39
100 m ²	11	11	21	21	53	53
500 m ²	51	52	102	103	255	258

Wartungsfaktor 0,8

Rh = Lh

**51DD11B71FF22 +
59DL1L0000G0000D0 +
59DL10000200D00DB: 1x
LED 3000K / CRI ≥ 80**

4058352107850 + 4058352030165 +
4058352127483

51DD11B71FF22 + 59DL1L0000G0000D0
+ 59DL10000200D00DB

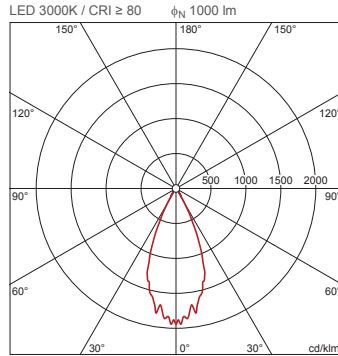

I_{max} 1945 cd/klm bei γ 2°

Leuchtdichten (cd/m²)

C 0/180
L80 0
L70 0
L65 0

UGR 12,8 12,8
X 4H Y 8H ρ 70/50/20 S 0,25H

H(m)	ϕ (m)	$E_{max}(lx)$	$E_m(lx)$
2	1,61	486	367
3	2,41	216	163
4	3,22	121	92
5	4,02	78	59
6	4,82	54	41

Anzahl Leuchten im Raum

Reflexionsgrad 70/50/20	100		200		500	
	Lh(m)	2,5	3,0	2,5	3,0	2,5
20 m ²	2,2	2,5	4,4	5,0	11	13
30 m ²	3,9	3,4	7,9	6,8	20	17
40 m ²	4,5	4,7	8,9	9,3	22	23
50 m ²	5,9	5,7	12	11	29	29
75 m ²	9,5	8,2	19	16	47	41
100 m ²	11	11	22	22	56	56
500 m ²	54	55	108	109	270	273

Wartungsfaktor 0,8

Rh = Lh

**51DD11B71FF22 +
59DL1L0000G0000D0 +
59DL160002K0D00DC: 1x
LED 3000K / CRI ≥ 80**

4058352107850 + 4058352030165 +
4058352106006

51DD11B71FF22 + 59DL1L0000G0000D0
+ 59DL160002K0D00DC

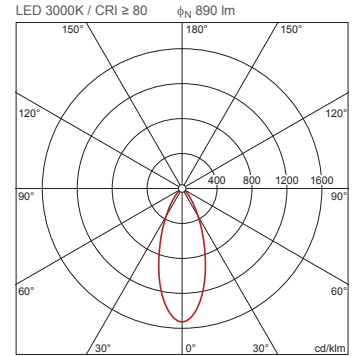

I_{max} 1526 cd/klm bei γ 0°

Leuchtdichten (cd/m²)

C 0/180
L80 20161
L70 13332
L65 12084

UGR 23,8 23,8
X 4H Y 8H ρ 70/50/20 S 0,25H

H(m)	ϕ (m)	$E_{max}(lx)$	$E_m(lx)$
2	1,46	340	255
3	2,18	151	113
4	2,91	85	64
5	3,64	54	41
6	4,37	38	28

Anzahl Leuchten im Raum

Reflexionsgrad 70/50/20	100		200		500	
	Lh(m)	2,5	3,0	2,5	3,0	2,5
20 m ²	2,6	2,9	5,3	5,8	13	14
30 m ²	4,6	4,6	9,2	9,2	23	23
40 m ²	5,7	5,9	11	12	29	29
50 m ²	7,2	7,2	14	14	36	36
75 m ²	11	11	22	22	55	54
100 m ²	14	14	27	28	69	69
500 m ²	65	65	130	130	325	325

Wartungsfaktor 0,8

Rh = Lh

Bestell-Nr.: 59DL1L0000G0000D0 | GTIN (EAN): 4058352030165

Planungsdaten: Lun11Linse,dir,An

**51DD11B71FF22 +
59DL1L0000G0000D0 +
59DL160002K0D00DD: 1x
LED 3000K / CRI ≥ 80**

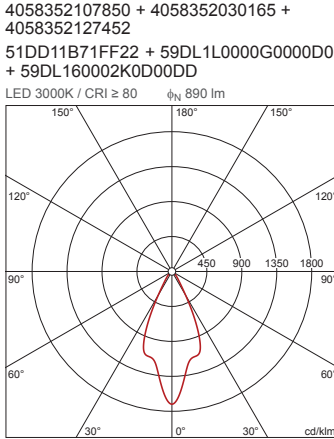

I_{max} 1708 cd/klm bei γ 0°

Leuchtdichten (cd/m²)

	C 0/180
L ₈₀	1804
L ₇₀	2705
L ₆₅	3569

UGR 16,8 16,8
X 4H Y 8H ρ 70/50/20 S 0,25H

H(m)	ϕ (m)	$E_{max}(lx)$	$E_m(lx)$
2	1,72	380	258
3	2,58	169	115
4	3,45	95	65
5	4,31	61	41
6	5,17	42	29

Anzahl Leuchten im Raum

Reflexionsgrad 70/50/20	Em(lx)		
	100	200	500
Lh(m)	2,5 3,0	2,5 3,0	2,5 3,0
20 m ²	2,7 2,8	5,5 5,7	14 14
30 m ²	3,9 3,8	7,9 7,6	20 19
40 m ²	5,1 5,5	10 11	26 28
50 m ²	6,3 6,7	13 13	32 33
75 m ²	9,5 9,2	19 18	48 46
100 m ²	12 13	25 26	62 66
500 m ²	60 63	121 126	302 315

Wartungsfaktor 0,8

Rh = Lh

**51DD11B71FF22 +
59DL1L0000G0000D0 +
59DL160002K0D00DE: 1x
LED 3000K / CRI ≥ 80**

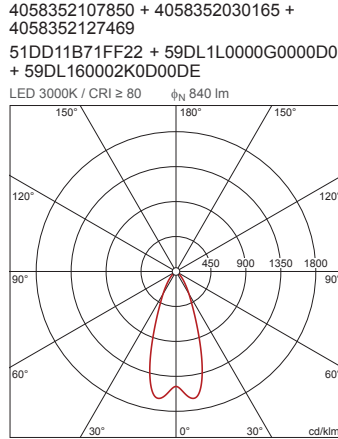

I_{max} 1620 cd/klm bei γ 10°

Leuchtdichten (cd/m²)

	C 0/180
L ₈₀	1975
L ₇₀	2515
L ₆₅	3531

UGR 17,3 17,3
X 4H Y 8H ρ 70/50/20 S 0,25H

H(m)	ϕ (m)	$E_{max}(lx)$	$E_m(lx)$
2	1,49	333	274
3	2,23	148	122
4	2,98	83	68
5	3,72	53	44
6	4,46	37	30

Anzahl Leuchten im Raum

Reflexionsgrad 70/50/20	Em(lx)		
	100	200	500
Lh(m)	2,5 3,0	2,5 3,0	2,5 3,0
20 m ²	2,5 3,0	5,1 5,9	13 15
30 m ²	5,2 4,7	10 9,3	26 23
40 m ²	5,9 5,8	12 12	29 29
50 m ²	7,5 7,2	15 14	38 36
75 m ²	12 11	25 22	61 55
100 m ²	14 14	29 28	72 69
500 m ²	69 66	137 133	343 331

Wartungsfaktor 0,8

Rh = Lh

**51DD11B71FG22 +
59DL1L0000G0000D0: 1x
LED 4000K / CRI ≥ 80**

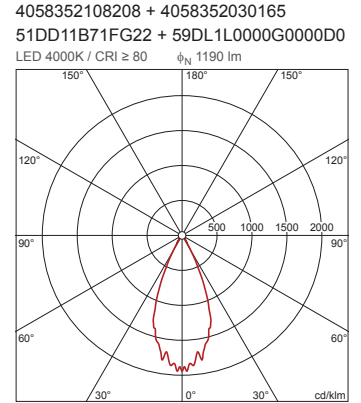

I_{max} 1945 cd/klm bei γ 2°

Leuchtdichten (cd/m²)

	C 0/180
L ₈₀	0
L ₇₀	0
L ₆₅	0

UGR 13,4 13,4
X 4H Y 8H ρ 70/50/20 S 0,25H

H(m)	ϕ (m)	$E_{max}(lx)$	$E_m(lx)$
2	1,61	578	437
3	2,41	257	194
4	3,22	145	109
5	4,02	93	70
6	4,82	64	49

Anzahl Leuchten im Raum

Reflexionsgrad 70/50/20	Em(lx)		
	100	200	500
Lh(m)	2,5 3,0	2,5 3,0	2,5 3,0
20 m ²	1,8 2,1	3,7 4,2	9,2 11
30 m ²	3,3 2,8	6,6 5,7	17 14
40 m ²	3,8 3,9	7,5 7,8	19 20
50 m ²	4,9 4,8	9,9 9,6	25 24
75 m ²	8,0 6,9	16 14	40 34
100 m ²	9,4 9,4	19 19	47 47
500 m ²	45 46	91 92	227 230

Wartungsfaktor 0,8

Rh = Lh

Bestell-Nr.: 59DL1L0000G0000D0 | GTIN (EAN): 4058352030165

Planungsdaten: Lun11Linse,dir,An

**51DD11B71FG22 +
59DL1L0000G0000D0 +
59DL10000200D00DB: 1x
LED 4000K / CRI ≥ 80**

4058352108208 + 4058352030165 +
4058352127483
51DD11B71FG22 + 59DL1L0000G0000D0
+ 59DL10000200D00DB

LED 4000K / CRI ≥ 80 ϕ_N 1120 lm

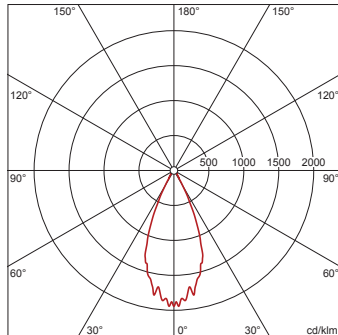

I_{max} 1945 cd/klm bei γ 0°

Leuchtdichten (cd/m²)

C 0/180
L₈₀ 0
L₇₀ 0
L₆₅ 0

UGR 13,2 13,2
X 4H Y 8H ρ 70/50/20 S 0,25H

H(m)	ϕ (m)	$E_{max}(lx)$	$E_m(lx)$
2	1,61	544	411
3	2,41	242	183
4	3,22	136	103
5	4,02	87	66
6	4,82	60	46

Anzahl Leuchten im Raum

Reflexionsgrad 70/50/20

$E_m(lx)$	100		200		500	
	Lh(m)	2,5	3,0	2,5	3,0	2,5
20 m ²	2,0	2,2	3,9	4,5	9,8	11
30 m ²	3,5	3,0	7,0	6,0	18	15
40 m ²	4,0	4,2	8,0	8,3	20	21
50 m ²	5,2	5,1	10	10	26	26
75 m ²	8,5	7,3	17	15	42	37
100 m ²	10,0	10	20	20	50	50
500 m ²	48	49	96	98	241	244

Wartungsfaktor 0,8

Rh = Lh

**51DD11B71FG22 +
59DL1L0000G0000D0 +
59DL160002K0D00DC: 1x
LED 4000K / CRI ≥ 80**

4058352108208 + 4058352030165 +
4058352106006
51DD11B71FG22 + 59DL1L0000G0000D0
+ 59DL160002K0D00DC

LED 4000K / CRI ≥ 80 ϕ_N 1000 lm

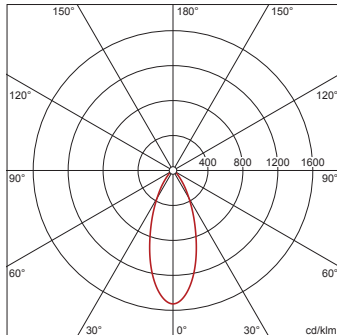

I_{max} 1526 cd/klm bei γ 0°

Leuchtdichten (cd/m²)

C 0/180
L₈₀ 22652
L₇₀ 14979
L₆₅ 13577

UGR 24,2 24,2
X 4H Y 8H ρ 70/50/20 S 0,25H

H(m)	ϕ (m)	$E_{max}(lx)$	$E_m(lx)$
2	1,46	382	287
3	2,18	170	127
4	2,91	95	72
5	3,64	61	46
6	4,37	42	32

Anzahl Leuchten im Raum

Reflexionsgrad 70/50/20

$E_m(lx)$	100		200		500	
	Lh(m)	2,5	3,0	2,5	3,0	2,5
20 m ²	2,3	2,6	4,7	5,2	12	13
30 m ²	4,1	4,1	8,2	8,2	21	20
40 m ²	5,1	5,2	10	10	25	26
50 m ²	6,4	6,4	13	13	32	32
75 m ²	9,7	9,6	19	19	49	48
100 m ²	12	12	24	25	61	61
500 m ²	58	58	116	116	290	289

Wartungsfaktor 0,8

Rh = Lh

**51DD11B71FG22 +
59DL1L0000G0000D0 +
59DL160002K0D00DD: 1x
LED 4000K / CRI ≥ 80**

4058352108208 + 4058352030165 +
4058352127452
51DD11B71FG22 + 59DL1L0000G0000D0
+ 59DL160002K0D00DD

LED 4000K / CRI ≥ 80 ϕ_N 1000 lm

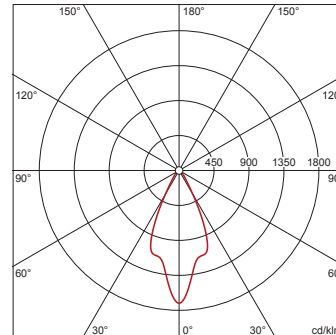

I_{max} 1708 cd/klm bei γ 0°

Leuchtdichten (cd/m²)

C 0/180
L₈₀ 2027
L₇₀ 3040
L₆₅ 4011

UGR 17,2 17,2
X 4H Y 8H ρ 70/50/20 S 0,25H

H(m)	ϕ (m)	$E_{max}(lx)$	$E_m(lx)$
2	1,72	427	290
3	2,58	190	129
4	3,45	107	73
5	4,31	68	46
6	5,17	47	32

Anzahl Leuchten im Raum

Reflexionsgrad 70/50/20

$E_m(lx)$	100		200		500	
	Lh(m)	2,5	3,0	2,5	3,0	2,5
20 m ²	2,4	2,5	4,9	5,1	12	13
30 m ²	3,5	3,4	7,0	6,8	18	17
40 m ²	4,5	4,9	9,1	9,9	23	25
50 m ²	5,6	5,9	11	12	28	30
75 m ²	8,5	8,2	17	16	42	41
100 m ²	11	12	22	23	55	59
500 m ²	54	56	107	112	268	280

Wartungsfaktor 0,8

Rh = Lh

Bestell-Nr.: 59DL1L0000G0000D0 | **GTIN (EAN):** 4058352030165

Planungsdaten: Lun11Linse,dir,An

**51DD11B71FG22 +
59DL1L0000G0000D0 +
59DL160002K0D00DE: 1x
LED 4000K / CRI ≥ 80**

4058352108208 + 4058352030165 +
4058352127469

51DD11B71FG22 + 59DL1L0000G0000D0
+ 59DL160002K0D00DE

LED 4000K / CRI ≥ 80 ϕ_N 940 lm

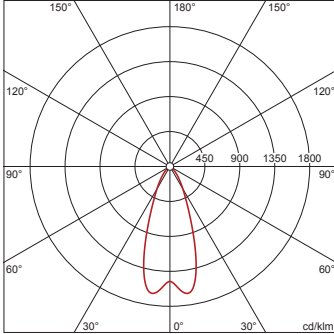

I_{max} 1620 cd/klm bei γ 10°

Leuchtdichten (cd/m²)

C 0/180	
L80	2210
L70	2814
L65	3951

UGR 17,7 17,7
X 4H Y 8H ρ 70/50/20 S 0,25H

H(m)	ϕ (m)	$E_{max}(lx)$	$E_m(lx)$
2	1,49	373	306
3	2,23	166	136
4	2,98	93	77
5	3,72	60	49
6	4,46	41	34

Anzahl Leuchten im Raum

Reflexionsgrad 70/50/20	100		200		500	
	Lh(m)	2,5	3,0	2,5	3,0	2,5
20 m²	2,3	2,6	4,6	5,3	11	13
30 m²	4,6	4,2	9,2	8,3	23	21
40 m²	5,2	5,2	10	10	26	26
50 m²	6,7	6,4	13	13	34	32
75 m²	11	9,9	22	20	55	49
100 m²	13	12	26	25	64	62
500 m²	61	59	123	118	306	296

Wartungsfaktor 0,8

Rh = Lh

**51DD11B72FF22 +
59DL1L0000G0000D0: 1x
LED 3000K / CRI ≥ 80**

4058352108024 + 4058352030165

51DD11B72FF22 + 59DL1L0000G0000D0

LED 3000K / CRI ≥ 80 ϕ_N 2070 lm

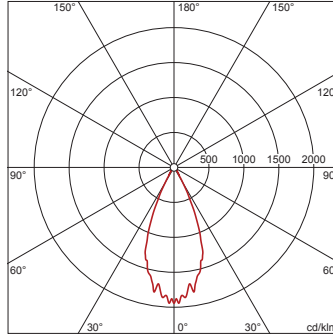

I_{max} 1945 cd/klm bei γ 2°

Leuchtdichten (cd/m²)

C 0/180	
L80	0
L70	0
L65	0

UGR 15,3 15,3
X 4H Y 8H ρ 70/50/20 S 0,25H

H(m)	ϕ (m)	$E_{max}(lx)$	$E_m(lx)$
2	1,61	1006	760
3	2,41	447	338
4	3,22	252	190
5	4,02	161	122
6	4,82	112	84

Anzahl Leuchten im Raum

Reflexionsgrad 70/50/20	100		200		500	
	Lh(m)	2,5	3,0	2,5	3,0	2,5
20 m²	1,1	1,2	2,1	2,4	5,3	6,1
30 m²	1,9	1,6	3,8	3,3	9,5	8,2
40 m²	2,2	2,2	4,3	4,5	11	11
50 m²	2,8	2,8	5,7	5,5	14	14
75 m²	4,6	4,0	9,2	7,9	23	20
100 m²	5,4	5,4	11	11	27	27
500 m²	26	26	52	53	130	132

Wartungsfaktor 0,8

Rh = Lh

**51DD11B72FF22 +
59DL1L0000G0000D0 +
59DL10000200D00DB: 1x
LED 3000K / CRI ≥ 80**

4058352108024 + 4058352030165 +
4058352127483

51DD11B72FF22 + 59DL1L0000G0000D0
+ 59DL10000200D00DB

LED 3000K / CRI ≥ 80 ϕ_N 1950 lm

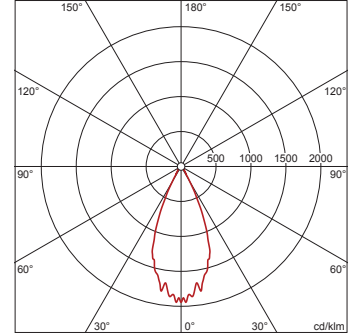

I_{max} 1945 cd/klm bei γ 2°

Leuchtdichten (cd/m²)

C 0/180	
L80	0
L70	0
L65	0

UGR 15,1 15,1
X 4H Y 8H ρ 70/50/20 S 0,25H

H(m)	ϕ (m)	$E_{max}(lx)$	$E_m(lx)$
2	1,61	948	716
3	2,41	421	318
4	3,22	237	179
5	4,02	152	115
6	4,82	105	80

Anzahl Leuchten im Raum

Reflexionsgrad 70/50/20	100		200		500	
	Lh(m)	2,5	3,0	2,5	3,0	2,5
20 m²	1,1	1,3	2,3	2,6	5,6	6,5
30 m²	2,0	1,7	4,0	3,5	10	8,7
40 m²	2,3	2,4	4,6	4,8	11	12
50 m²	3,0	2,9	6,0	5,9	15	15
75 m²	4,9	4,2	9,7	8,4	24	21
100 m²	5,7	5,8	11	12	29	29
500 m²	28	28	55	56	138	140

Wartungsfaktor 0,8

Rh = Lh

Bestell-Nr.: 59DL1L0000G0000D0 | GTIN (EAN): 4058352030165

Planungsdaten: Lun11Linse,dir,An

**51DD11B72FF22 +
59DL1L0000G0000D0 +
59DL160002K0D00DC: 1x
LED 3000K / CRI ≥ 80**

4058352108024 + 4058352030165 +
4058352106006
51DD11B72FF22 + 59DL1L0000G0000D0
+ 59DL160002K0D00DC
LED 3000K / CRI ≥ 80 ϕ_N 1740 lm

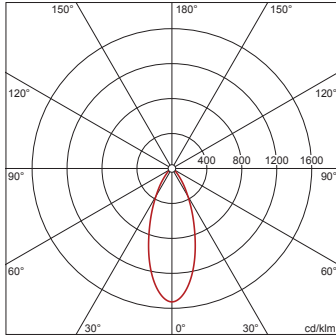

I_{max} 1526 cd/klm bei γ 0°

Leuchtdichten (cd/m²)

	C 0/180
L ₈₀	39415
L ₇₀	26064
L ₆₅	23624

UGR 26,1 26,1
X 4H Y 8H ρ 70/50/20 S 0,25H

H(m)	ϕ (m)	$E_{max}(lx)$	$E_m(lx)$
2	1,46	664	499
3	2,18	295	222
4	2,91	166	125
5	3,64	106	80
6	4,37	74	55

Anzahl Leuchten im Raum

Reflexionsgrad 70/50/20

$E_m(lx)$	100			200			500		
	Lh(m)	2,5	3,0	2,5	3,0	2,5	3,0	2,5	3,0
20 m ²	1,3	1,5	2,7	3,0	6,7	7,4			
30 m ²	2,4	2,4	4,7	4,7	12	12			
40 m ²	2,9	3,0	5,8	6,0	15	15			
50 m ²	3,7	3,7	7,3	7,3	18	18			
75 m ²	5,6	5,5	11	11	28	28			
100 m ²	7,0	7,1	14	14	35	35			
500 m ²	33	33	67	66	166	166			

Wartungsfaktor 0,8

Rh = Lh

**51DD11B72FF22 +
59DL1L0000G0000D0 +
59DL160002K0D00DD: 1x
LED 3000K / CRI ≥ 80**

4058352108024 + 4058352030165 +
4058352127452
51DD11B72FF22 + 59DL1L0000G0000D0
+ 59DL160002K0D00DD
LED 3000K / CRI ≥ 80 ϕ_N 1740 lm

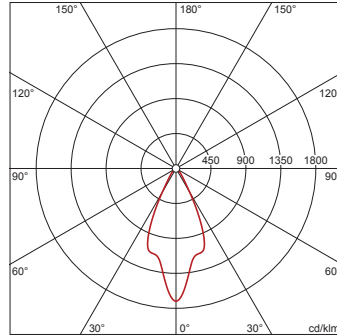

I_{max} 1708 cd/klm bei γ 0°

Leuchtdichten (cd/m²)

	C 0/180
L ₈₀	3527
L ₇₀	5289
L ₆₅	6978

UGR 19,1 19,1
X 4H Y 8H ρ 70/50/20 S 0,25H

H(m)	ϕ (m)	$E_{max}(lx)$	$E_m(lx)$
2	1,72	743	505
3	2,58	330	225
4	3,45	186	126
5	4,31	119	81
6	5,17	83	56

Anzahl Leuchten im Raum

Reflexionsgrad 70/50/20

$E_m(lx)$	100			200			500		
	Lh(m)	2,5	3,0	2,5	3,0	2,5	3,0	2,5	3,0
20 m ²	1,4	1,5	2,8	2,9	7,0	7,3			
30 m ²	2,0	2,0	4,0	3,9	10	9,8			
40 m ²	2,6	2,8	5,2	5,7	13	14			
50 m ²	3,2	3,4	6,5	6,8	16	17			
75 m ²	4,9	4,7	9,8	9,4	24	23			
100 m ²	6,3	6,7	13	13	32	34			
500 m ²	31	32	62	64	154	161			

Wartungsfaktor 0,8

Rh = Lh

**51DD11B72FF22 +
59DL1L0000G0000D0 +
59DL160002K0D00DE: 1x
LED 3000K / CRI ≥ 80**

4058352108024 + 4058352030165 +
4058352127469
51DD11B72FF22 + 59DL1L0000G0000D0
+ 59DL160002K0D00DE
LED 3000K / CRI ≥ 80 ϕ_N 1640 lm

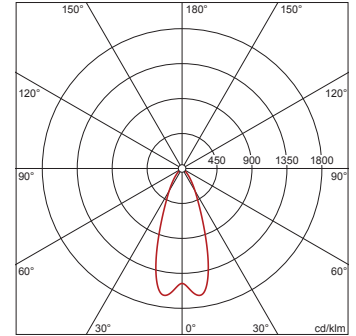

I_{max} 1620 cd/klm bei γ 10°

Leuchtdichten (cd/m²)

	C 0/180
L ₈₀	3856
L ₇₀	4909
L ₆₅	6894

UGR 19,6 19,6
X 4H Y 8H ρ 70/50/20 S 0,25H

H(m)	ϕ (m)	$E_{max}(lx)$	$E_m(lx)$
2	1,49	650	534
3	2,23	289	237
4	2,98	163	134
5	3,72	104	85
6	4,46	72	59

Anzahl Leuchten im Raum

Reflexionsgrad 70/50/20

$E_m(lx)$	100			200			500		
	Lh(m)	2,5	3,0	2,5	3,0	2,5	3,0	2,5	3,0
20 m ²	1,3	1,5	2,6	3,0	6,5	7,6			
30 m ²	2,6	2,4	5,3	4,8	13	12			
40 m ²	3,0	3,0	6,0	5,9	15	15			
50 m ²	3,9	3,7	7,7	7,3	19	18			
75 m ²	6,3	5,7	13	11	31	28			
100 m ²	7,4	7,1	15	14	37	35			
500 m ²	35	34	70	68	176	170			

Wartungsfaktor 0,8

Rh = Lh

Bei der Ausführungsplanung zur Elektroinstallation ist zwingend die Montageanleitung zu beachten (zu finden unter www.siteco.com)

Toleranzen bezogen auf thermische, elektrische und photometrische Daten entsprechend IEC 62722

Stand 25.02.2023 - Änderungen und Irrtümer vorbehalten - Vergewissern Sie sich, dass Sie immer den neuesten Stand verwenden -

Bestell-Nr.: 59DL1L0000G0000D0 | GTIN (EAN): 4058352030165

Planungsdaten: Lun11Linse,dir,An

**51DD11B72FG22 +
59DL1L0000G0000D0: 1x
LED 4000K / CRI ≥ 80**

4058352107379 + 4058352030165
51DD11B72FG22 + 59DL1L0000G0000D0
LED 4000K / CRI ≥ 80 ϕ_N 2160 lm

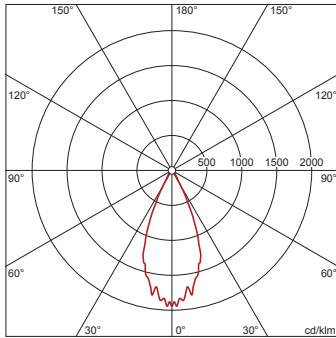

I_{max} 1945 cd/klm bei γ 2°

Leuchtdichten (cd/m²)

C 0/180	
L80	0
L70	0
L65	0

UGR 15,4 15,4
X 4H Y 8H ρ 70/50/20 S 0,25H

H(m)	ϕ (m)	$E_{max}(lx)$	$E_m(lx)$
2	1,61	1050	793
3	2,41	467	352
4	3,22	262	198
5	4,02	168	127
6	4,82	117	88

Anzahl Leuchten im Raum

Reflexionsgrad 70/50/20	100		200		500	
	Lh(m)	Em(lx)	Lh(m)	Em(lx)	Lh(m)	Em(lx)
20 m²	1,0	1,2	2,0	2,3	5,1	5,8
30 m²	1,8	1,6	3,6	3,1	9,1	7,8
40 m²	2,1	2,2	4,1	4,3	10	11
50 m²	2,7	2,6	5,4	5,3	14	13
75 m²	4,4	3,8	8,8	7,6	22	19
100 m²	5,2	5,2	10	10	26	26
500 m²	25	25	50	51	125	126

Wartungsfaktor 0,8

Rh = Lh

**51DD11B72FG22 +
59DL1L0000G0000D0 +
59DL10000200D00DB: 1x
LED 4000K / CRI ≥ 80**

4058352107379 + 4058352030165 +
4058352127483
51DD11B72FG22 + 59DL1L0000G0000D0
+ 59DL10000200D00DB
LED 4000K / CRI ≥ 80 ϕ_N 2030 lm

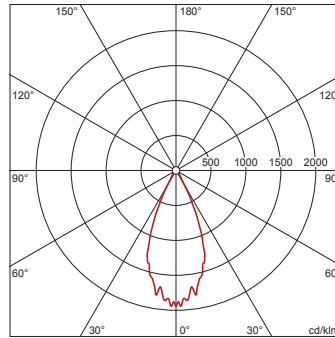

I_{max} 1945 cd/klm bei γ 2°

Leuchtdichten (cd/m²)

C 0/180	
L80	0
L70	0
L65	0

UGR 15,2 15,2
X 4H Y 8H ρ 70/50/20 S 0,25H

H(m)	ϕ (m)	$E_{max}(lx)$	$E_m(lx)$
2	1,61	987	745
3	2,41	438	331
4	3,22	247	186
5	4,02	158	119
6	4,82	110	83

Anzahl Leuchten im Raum

Reflexionsgrad 70/50/20	100		200		500	
	Lh(m)	Em(lx)	Lh(m)	Em(lx)	Lh(m)	Em(lx)
20 m²	1,1	1,2	2,2	2,5	5,4	6,2
30 m²	1,9	1,7	3,9	3,3	9,7	8,3
40 m²	2,2	2,3	4,4	4,6	11	11
50 m²	2,9	2,8	5,8	5,6	14	14
75 m²	4,7	4,0	9,4	8,1	23	20
100 m²	5,5	5,5	11	11	28	28
500 m²	27	27	53	54	133	135

Wartungsfaktor 0,8

Rh = Lh

**51DD11B72FG22 +
59DL1L0000G0000D0 +
59DL160002K0D00DC: 1x
LED 4000K / CRI ≥ 80**

4058352107379 + 4058352030165 +
4058352106006
51DD11B72FG22 + 59DL1L0000G0000D0
+ 59DL160002K0D00DC
LED 4000K / CRI ≥ 80 ϕ_N 1820 lm

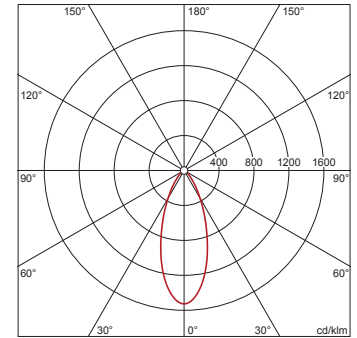

I_{max} 1526 cd/klm bei γ 0°

Leuchtdichten (cd/m²)

C 0/180	
L80	41227
L70	27263
L65	24710

UGR 26,2 26,2
X 4H Y 8H ρ 70/50/20 S 0,25H

H(m)	ϕ (m)	$E_{max}(lx)$	$E_m(lx)$
2	1,46	695	522
3	2,18	309	232
4	2,91	174	130
5	3,64	111	83
6	4,37	77	58

Anzahl Leuchten im Raum

Reflexionsgrad 70/50/20	100		200		500	
	Lh(m)	Em(lx)	Lh(m)	Em(lx)	Lh(m)	Em(lx)
20 m²	1,3	1,4	2,6	2,8	6,4	7,1
30 m²	2,3	2,3	4,5	4,5	11	11
40 m²	2,8	2,9	5,6	5,7	14	14
50 m²	3,5	3,5	7,0	7,0	17	18
75 m²	5,3	5,3	11	11	27	26
100 m²	6,7	6,8	13	14	34	34
500 m²	32	32	64	63	159	159

Wartungsfaktor 0,8

Rh = Lh

Bei der Ausführungsplanung zur Elektroinstallation ist zwingend die Montageanleitung zu beachten (zu finden unter www.siteco.com)

Toleranzen bezogen auf thermische, elektrische und photometrische Daten entsprechend IEC 62722

Stand 25.02.2023 - Änderungen und Irrtümer vorbehalten - Vergewissern Sie sich, dass Sie immer den neuesten Stand verwenden -

Bestell-Nr.: 59DL1L0000G0000D0 | GTIN (EAN): 4058352030165

Planungsdaten: Lun11Linse,dir,An

**51DD11B72FG22 +
59DL1L0000G0000D0 +
59DL160002K0D00DD: 1x
LED 4000K / CRI ≥ 80**

4058352107379 + 4058352030165 +
4058352127452
51DD11B72FG22 + 59DL1L0000G0000D0
+ 59DL160002K0D00DD
LED 4000K / CRI ≥ 80 ϕ_N 1820 lm

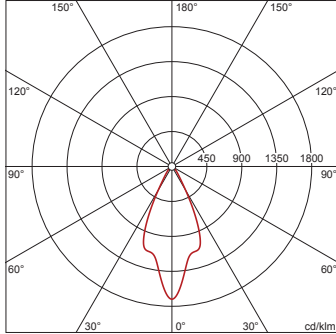

I_{max} 1708 cd/klm bei γ 0°

Leuchtdichten (cd/m²)

	C 0/180
L80	3689
L70	5532
L65	7299

UGR 19,2 19,2
X 4H Y 8H ρ 70/50/20 S 0,25H

H(m)	ϕ (m)	$E_{max}(lx)$	$E_m(lx)$
2	1,72	777	529
3	2,58	345	235
4	3,45	194	132
5	4,31	124	85
6	5,17	86	59

Anzahl Leuchten im Raum

Reflexionsgrad	70/50/20					
	100	200	500			
Lh(m)	2,5	3,0	2,5	3,0	2,5	3,0
20 m²	1,3	1,4	2,7	2,8	6,7	6,9
30 m²	1,9	1,9	3,9	3,7	9,6	9,3
40 m²	2,5	2,7	5,0	5,4	12	14
50 m²	3,1	3,3	6,2	6,5	15	16
75 m²	4,7	4,5	9,3	9,0	23	22
100 m²	6,1	6,4	12	13	30	32
500 m²	29	31	59	62	147	154

Wartungsfaktor 0,8

Rh = Lh

**51DD11B72FG22 +
59DL1L0000G0000D0 +
59DL160002K0D00DE: 1x
LED 4000K / CRI ≥ 80**

4058352107379 + 4058352030165 +
4058352127469
51DD11B72FG22 + 59DL1L0000G0000D0
+ 59DL160002K0D00DE
LED 4000K / CRI ≥ 80 ϕ_N 1710 lm

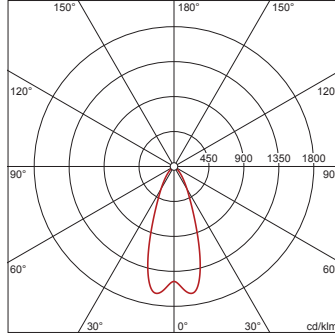

I_{max} 1620 cd/klm bei γ 10°

Leuchtdichten (cd/m²)

	C 0/180
L80	4020
L70	5119
L65	7188

UGR 19,8 19,8
X 4H Y 8H ρ 70/50/20 S 0,25H

H(m)	ϕ (m)	$E_{max}(lx)$	$E_m(lx)$
2	1,49	678	557
3	2,23	301	248
4	2,98	169	139
5	3,72	108	89
6	4,46	75	62

Anzahl Leuchten im Raum

Reflexionsgrad	70/50/20					
	100	200	500			
Lh(m)	2,5	3,0	2,5	3,0	2,5	3,0
20 m²	1,3	1,4	2,5	2,9	6,3	7,2
30 m²	2,5	2,3	5,1	4,6	13	11
40 m²	2,9	2,8	5,8	5,7	14	14
50 m²	3,7	3,5	7,4	7,0	19	18
75 m²	6,0	5,4	12	11	30	27
100 m²	7,1	6,8	14	14	35	34
500 m²	34	33	67	65	168	163

Wartungsfaktor 0,8

Rh = Lh

**51DD11B73FF22 +
59DL1L0000G0000D0: 1x
LED 3000K / CRI ≥ 80**

4058352108031 + 4058352030165
51DD11B73FF22 + 59DL1L0000G0000D0
LED 3000K / CRI ≥ 80 ϕ_N 2890 lm

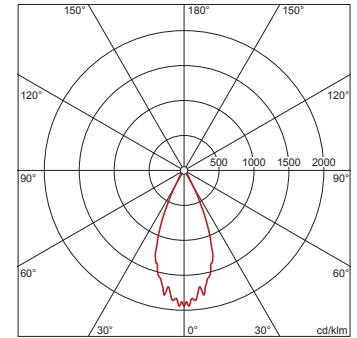

I_{max} 1945 cd/klm bei γ 2°

Leuchtdichten (cd/m²)

	C 0/180
L80	0
L70	0
L65	0

UGR 16,4 16,4
X 4H Y 8H ρ 70/50/20 S 0,25H

H(m)	ϕ (m)	$E_{max}(lx)$	$E_m(lx)$
2	1,61	1405	1061
3	2,41	624	471
4	3,22	351	265
5	4,02	225	170
6	4,82	156	118

Anzahl Leuchten im Raum

Reflexionsgrad	70/50/20					
	100	200	500			
Lh(m)	2,5	3,0	2,5	3,0	2,5	3,0
20 m²	0,8	0,9	1,5	1,7	3,8	4,4
30 m²	1,4	1,2	2,7	2,3	6,8	5,8
40 m²	1,5	1,6	3,1	3,2	7,7	8,1
50 m²	2,0	2,0	4,1	4,0	10	9,9
75 m²	3,3	2,8	6,6	5,7	16	14
100 m²	3,9	3,9	7,7	7,8	19	19
500 m²	19	19	37	38	93	95

Wartungsfaktor 0,8

Rh = Lh

Bestell-Nr.: 59DL1L0000G0000D0 | GTIN (EAN): 4058352030165

Planungsdaten: Lun11Linse,dir,An

**51DD11B73FF22 +
59DL1L0000G0000D0 +
59DL10000200D00DB: 1x
LED 3000K / CRI ≥ 80**

4058352108031 + 4058352030165 +
4058352127483
51DD11B73FF22 + 59DL1L0000G0000D0
+ 59DL10000200D00DB
LED 3000K / CRI ≥ 80 ϕ_N 2710 lm

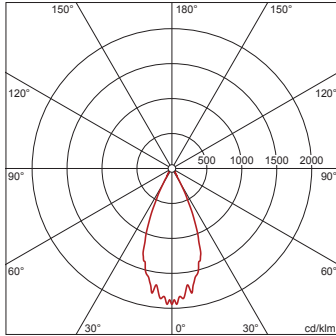

I_{max} 1945 cd/klm bei γ 2°

Leuchtdichten (cd/m²)

C 0/180
L₈₀ 0
L₇₀ 0
L₆₅ 0

UGR 16,2 16,2
X 4H Y 8H ρ 70/50/20 S 0,25H

H(m)	ϕ (m)	$E_{max}(lx)$	$E_m(lx)$
2	1,61	1317	995
3	2,41	585	442
4	3,22	329	249
5	4,02	211	159
6	4,82	146	111

Anzahl Leuchten im Raum

Reflexionsgrad 70/50/20

$E_m(lx)$	100		200		500	
Lh(m)	2,5	3,0	2,5	3,0	2,5	3,0
20 m ²	0,8	0,9	1,6	1,9	4,1	4,6
30 m ²	1,5	1,2	2,9	2,5	7,3	6,2
40 m ²	1,7	1,7	3,3	3,4	8,3	8,6
50 m ²	2,2	2,1	4,3	4,2	11	11
75 m ²	3,5	3,0	7,0	6,1	18	15
100 m ²	4,1	4,1	8,2	8,3	21	21
500 m ²	20	20	40	40	100	101

Wartungsfaktor 0,8

Rh = Lh

**51DD11B73FF22 +
59DL1L0000G0000D0 +
59DL160002K0D00DC: 1x
LED 3000K / CRI ≥ 80**

4058352108031 + 4058352030165 +
4058352106006
51DD11B73FF22 + 59DL1L0000G0000D0
+ 59DL160002K0D00DC
LED 3000K / CRI ≥ 80 ϕ_N 2430 lm

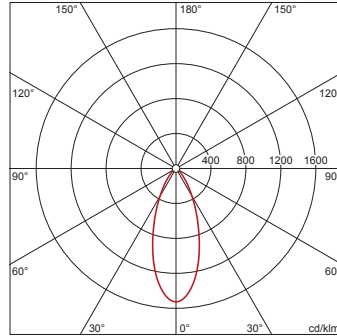

I_{max} 1526 cd/klm bei γ 0°

Leuchtdichten (cd/m²)

C 0/180
L₈₀ 55045
L₇₀ 36400
L₆₅ 32992

UGR 27,2 27,2
X 4H Y 8H ρ 70/50/20 S 0,25H

H(m)	ϕ (m)	$E_{max}(lx)$	$E_m(lx)$
2	1,46	927	697
3	2,18	412	310
4	2,91	232	174
5	3,64	148	111
6	4,37	103	77

Anzahl Leuchten im Raum

Reflexionsgrad 70/50/20

$E_m(lx)$	100		200		500	
Lh(m)	2,5	3,0	2,5	3,0	2,5	3,0
20 m ²	1,0	1,1	1,9	2,1	4,8	5,3
30 m ²	1,7	1,7	3,4	3,4	8,4	8,4
40 m ²	2,1	2,1	4,2	4,3	10	11
50 m ²	2,6	2,6	5,2	5,3	13	13
75 m ²	4,0	3,9	8,0	7,9	20	20
100 m ²	5,0	5,1	10	10	25	25
500 m ²	24	24	48	48	119	119

Wartungsfaktor 0,8

Rh = Lh

**51DD11B73FF22 +
59DL1L0000G0000D0 +
59DL160002K0D00DD: 1x
LED 3000K / CRI ≥ 80**

4058352108031 + 4058352030165 +
4058352127452
51DD11B73FF22 + 59DL1L0000G0000D0
+ 59DL160002K0D00DD
LED 3000K / CRI ≥ 80 ϕ_N 2430 lm

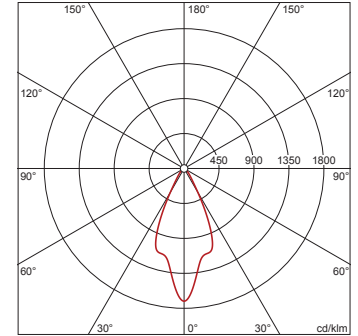

I_{max} 1708 cd/klm bei γ 0°

Leuchtdichten (cd/m²)

C 0/180
L₈₀ 4926
L₇₀ 7386
L₆₅ 9746

UGR 20,3 20,3
X 4H Y 8H ρ 70/50/20 S 0,25H

H(m)	ϕ (m)	$E_{max}(lx)$	$E_m(lx)$
2	1,72	1038	706
3	2,58	461	314
4	3,45	259	176
5	4,31	166	113
6	5,17	115	78

Anzahl Leuchten im Raum

Reflexionsgrad 70/50/20

$E_m(lx)$	100		200		500	
Lh(m)	2,5	3,0	2,5	3,0	2,5	3,0
20 m ²	1,0	1,0	2,0	2,1	5,0	5,2
30 m ²	1,4	1,4	2,9	2,8	7,2	7,0
40 m ²	1,9	2,0	3,7	4,1	9,4	10
50 m ²	2,3	2,4	4,6	4,9	12	12
75 m ²	3,5	3,4	7,0	6,7	17	17
100 m ²	4,5	4,8	9,1	9,6	23	24
500 m ²	22	23	44	46	110	115

Wartungsfaktor 0,8

Rh = Lh

Bei der Ausführungsplanung zur Elektroinstallation ist zwingend die Montageanleitung zu beachten (zu finden unter www.siteco.com)

Toleranzen bezogen auf thermische, elektrische und photometrische Daten entsprechend IEC 62722

Stand 25.02.2023 - Änderungen und Irrtümer vorbehalten - Vergewissern Sie sich, dass Sie immer den neuesten Stand verwenden -

Bestell-Nr.: 59DL1L0000G0000D0 | GTIN (EAN): 4058352030165

Planungsdaten: Lun11Linse,dir,An

**51DD11B73FF22 +
59DL1L0000G0000D0 +
59DL160002K0D00DE: 1x
LED 3000K / CRI ≥ 80**

4058352108031 + 4058352030165 +
4058352127469

51DD11B73FF22 + 59DL1L0000G0000D0
+ 59DL160002K0D00DE

LED 3000K / CRI ≥ 80 ϕ_N 2280 lm

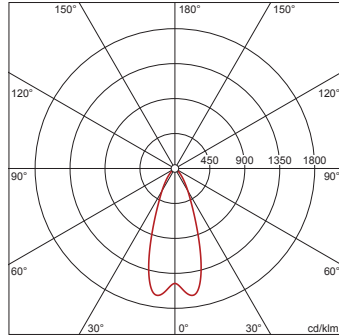

I_{max} 1620 cd/klm bei γ 2°

Leuchtdichten (cd/m²)

C 0/180	
L80	5360
L70	6825
L65	9584

UGR 20,8 20,8
X 4H Y 8H ρ 70/50/20 S 0,25H

H(m)	ϕ (m)	E_{max} (lx)	E_m (lx)
2	1,49	904	743
3	2,23	402	330
4	2,98	226	186
5	3,72	145	119
6	4,46	100	83

Anzahl Leuchten im Raum

Reflexionsgrad 70/50/20

Em(lx)	100		200		500	
	Lh(m)	2,5	3,0	2,5	3,0	2,5
20 m²	0,9	1,1	1,9	2,2	4,7	5,4
30 m²	1,9	1,7	3,8	3,4	9,5	8,6
40 m²	2,2	2,1	4,3	4,3	11	11
50 m²	2,8	2,6	5,6	5,3	14	13
75 m²	4,5	4,1	9,1	8,1	23	20
100 m²	5,3	5,1	11	10	27	25
500 m²	25	24	51	49	126	122

Wartungsfaktor 0,8

Rh = Lh

**51DD11B73FG22 +
59DL1L0000G0000D0: 1x
LED 4000K / CRI ≥ 80**

4058352107010 + 4058352030165

51DD11B73FG22 + 59DL1L0000G0000D0

LED 4000K / CRI ≥ 80 ϕ_N 3010 lm

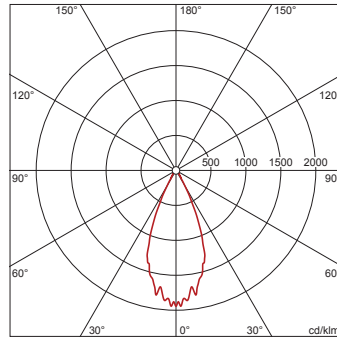

I_{max} 1945 cd/klm bei γ 2°

Leuchtdichten (cd/m²)

C 0/180	
L80	0
L70	0
L65	0

UGR 16,6 16,6
X 4H Y 8H ρ 70/50/20 S 0,25H

H(m)	ϕ (m)	E_{max} (lx)	E_m (lx)
2	1,61	1463	1105
3	2,41	650	491
4	3,22	366	276
5	4,02	234	177
6	4,82	163	123

Anzahl Leuchten im Raum

Reflexionsgrad 70/50/20

Em(lx)	100		200		500	
	Lh(m)	2,5	3,0	2,5	3,0	2,5
20 m²	0,7	0,8	1,5	1,7	3,6	4,2
30 m²	1,3	1,1	2,6	2,2	6,5	5,6
40 m²	1,5	1,5	3,0	3,1	7,4	7,7
50 m²	1,9	1,9	3,9	3,8	9,7	9,5
75 m²	3,2	2,7	6,3	5,5	16	14
100 m²	3,7	3,7	7,4	7,5	19	19
500 m²	18	18	36	36	90	91

Wartungsfaktor 0,8

Rh = Lh

**51DD11B73FG22 +
59DL1L0000G0000D0 +
59DL10000200D00DB: 1x
LED 4000K / CRI ≥ 80**

4058352107010 + 4058352030165 +
4058352127483

51DD11B73FG22 + 59DL1L0000G0000D0
+ 59DL10000200D00DB

LED 4000K / CRI ≥ 80 ϕ_N 2830 lm

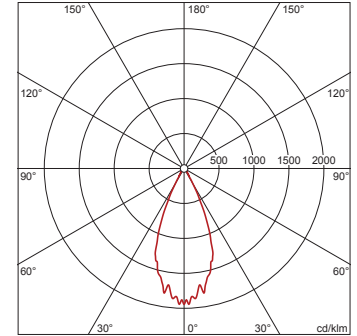

I_{max} 1945 cd/klm bei γ 2°

Leuchtdichten (cd/m²)

C 0/180	
L80	0
L70	0
L65	0

UGR 16,4 16,4
X 4H Y 8H ρ 70/50/20 S 0,25H

H(m)	ϕ (m)	E_{max} (lx)	E_m (lx)
2	1,61	1375	1039
3	2,41	611	462
4	3,22	344	260
5	4,02	220	166
6	4,82	153	115

Anzahl Leuchten im Raum

Reflexionsgrad 70/50/20

Em(lx)	100		200		500	
	Lh(m)	2,5	3,0	2,5	3,0	2,5
20 m²	0,8	0,9	1,6	1,8	3,9	4,5
30 m²	1,4	1,2	2,8	2,4	6,9	6,0
40 m²	1,6	1,6	3,2	3,3	7,9	8,2
50 m²	2,1	2,0	4,1	4,0	10	10
75 m²	3,4	2,9	6,7	5,8	17	14
100 m²	3,9	4,0	7,9	7,9	20	20
500 m²	19	19	38	39	95	97

Wartungsfaktor 0,8

Rh = Lh

Bestell-Nr.: 59DL1L0000G0000D0 | **GTIN (EAN):** 4058352030165

Planungsdaten: Lun11Linse,dir,An

**51DD11B73FG22 +
59DL1L0000G0000D0 +
59DL160002K0D00DC: 1x
LED 4000K / CRI ≥ 80**

4058352107010 + 4058352030165 +
4058352106006
51DD11B73FG22 + 59DL1L0000G0000D0
+ 59DL160002K0D00DC
LED 4000K / CRI ≥ 80 ϕ_N 2530 lm

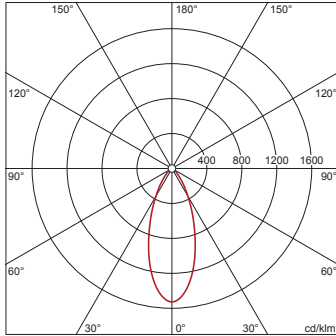

I_{max} 1526 cd/klm bei γ 0°

Leuchtdichten (cd/m²)

	C 0/180
L ₈₀	57310
L ₇₀	37898
L ₆₅	34350

UGR 27,4 27,4
X 4H Y 8H ρ 70/50/20 S 0,25H

H(m)	ϕ (m)	E _{max} (lx)	E _m (lx)
2	1,46	966	725
3	2,18	429	322
4	2,91	241	181
5	3,64	154	116
6	4,37	107	81

Anzahl Leuchten im Raum

Reflexionsgrad 70/50/20

Em(lx)	100		200		500	
	Lh(m)	2,5	3,0	2,5	3,0	2,5
20 m ²	0,9	1,0	1,9	2,0	4,6	5,1
30 m ²	1,6	1,6	3,2	3,2	8,1	8,1
40 m ²	2,0	2,1	4,0	4,1	10	10
50 m ²	2,5	2,5	5,0	5,1	13	13
75 m ²	3,8	3,8	7,7	7,6	19	19
100 m ²	4,8	4,9	9,7	9,7	24	24
500 m ²	23	23	46	46	114	114

Wartungsfaktor 0,8

Rh = Lh

**51DD11B73FG22 +
59DL1L0000G0000D0 +
59DL160002K0D00DD: 1x
LED 4000K / CRI ≥ 80**

4058352107010 + 4058352030165 +
4058352127452
51DD11B73FG22 + 59DL1L0000G0000D0
+ 59DL160002K0D00DD
LED 4000K / CRI ≥ 80 ϕ_N 2530 lm

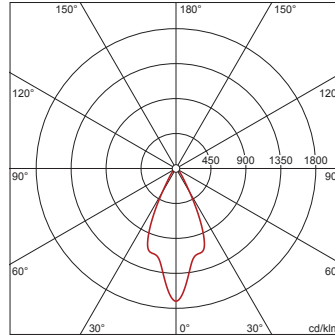

I_{max} 1708 cd/klm bei γ 0°

Leuchtdichten (cd/m²)

	C 0/180
L ₈₀	5129
L ₇₀	7690
L ₆₅	10147

UGR 20,4 20,4
X 4H Y 8H ρ 70/50/20 S 0,25H

H(m)	ϕ (m)	E _{max} (lx)	E _m (lx)
2	1,72	1081	735
3	2,58	480	327
4	3,45	270	184
5	4,31	173	118
6	5,17	120	82

Anzahl Leuchten im Raum

Reflexionsgrad 70/50/20

Em(lx)	100		200		500	
	Lh(m)	2,5	3,0	2,5	3,0	2,5
20 m ²	1,0	1,0	1,9	2,0	4,8	5,0
30 m ²	1,4	1,3	2,8	2,7	6,9	6,7
40 m ²	1,8	1,9	3,6	3,9	9,0	9,7
50 m ²	2,2	2,3	4,4	4,7	11	12
75 m ²	3,4	3,2	6,7	6,5	17	16
100 m ²	4,4	4,6	8,7	9,3	22	23
500 m ²	21	22	42	44	106	111

Wartungsfaktor 0,8

Rh = Lh

**51DD11B73FG22 +
59DL1L0000G0000D0 +
59DL160002K0D00DE: 1x
LED 4000K / CRI ≥ 80**

4058352107010 + 4058352030165 +
4058352127469
51DD11B73FG22 + 59DL1L0000G0000D0
+ 59DL160002K0D00DE
LED 4000K / CRI ≥ 80 ϕ_N 2380 lm

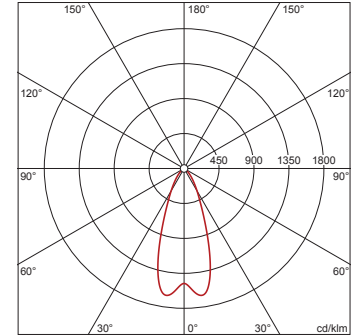

I_{max} 1620 cd/klm bei γ 10°

Leuchtdichten (cd/m²)

	C 0/180
L ₈₀	5595
L ₇₀	7125
L ₆₅	10005

UGR 20,9 20,9
X 4H Y 8H ρ 70/50/20 S 0,25H

H(m)	ϕ (m)	E _{max} (lx)	E _m (lx)
2	1,49	944	775
3	2,23	419	344
4	2,98	236	194
5	3,72	151	124
6	4,46	105	86

Anzahl Leuchten im Raum

Reflexionsgrad 70/50/20

Em(lx)	100		200		500	
	Lh(m)	2,5	3,0	2,5	3,0	2,5
20 m ²	0,9	1,0	1,8	2,1	4,5	5,2
30 m ²	1,8	1,6	3,6	3,3	9,1	8,2
40 m ²	2,1	2,0	4,1	4,1	10	10
50 m ²	2,7	2,5	5,3	5,0	13	13
75 m ²	4,3	3,9	8,7	7,8	22	19
100 m ²	5,1	4,9	10	9,8	25	24
500 m ²	24	23	48	47	121	117

Wartungsfaktor 0,8

Rh = Lh

Bestell-Nr.: 59DL1L0000G0000D0 | GTIN (EAN): 4058352030165

Planungsdaten: Lun11Linse,dir,An

**51DD11B74FF22 +
59DL1L0000G0000D0: 1x
LED 3000K / CRI ≥ 80**

4058352108048 + 4058352030165
51DD11B74FF22 + 59DL1L0000G0000D0
LED 3000K / CRI ≥ 80 ϕ_N 3350 lm

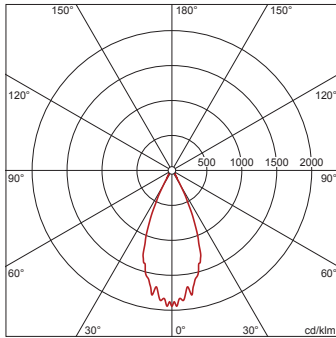

I_{max} 1945 cd/klm bei γ 2°

Leuchtdichten (cd/m²)

C 0/180
L80 0
L70 0
L65 0

UGR 17 17
X 4H Y 8H ρ 70/50/20 S 0,25H

H(m)	ϕ (m)	$E_{max}(lx)$	$E_m(lx)$
2	1,61	1628	1230
3	2,41	724	547
4	3,22	407	307
5	4,02	260	197
6	4,82	181	137

Anzahl Leuchten im Raum

Reflexionsgrad 70/50/20	100		200		500	
	Lh(m)	2,5	3,0	2,5	3,0	2,5
20 m ²	0,7	0,8	1,3	1,5	3,3	3,8
30 m ²	1,2	1,0	2,3	2,0	5,9	5,0
40 m ²	1,3	1,4	2,7	2,8	6,7	6,9
50 m ²	1,8	1,7	3,5	3,4	8,8	8,5
75 m ²	2,8	2,4	5,7	4,9	14	12
100 m ²	3,3	3,3	6,7	6,7	17	17
500 m ²	16	16	32	33	81	82

Wartungsfaktor 0,8

Rh = Lh

**51DD11B74FF22 +
59DL1L0000G0000D0 +
59DL10000200D00DB: 1x
LED 3000K / CRI ≥ 80**

4058352108048 + 4058352030165 +
4058352127483
51DD11B74FF22 + 59DL1L0000G0000D0
+ 59DL10000200D00DB
LED 3000K / CRI ≥ 80 ϕ_N 3150 lm

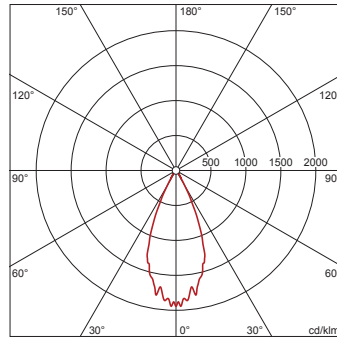

I_{max} 1945 cd/klm bei γ 2°

Leuchtdichten (cd/m²)

C 0/180
L80 0
L70 0
L65 0

UGR 16,7 16,7
X 4H Y 8H ρ 70/50/20 S 0,25H

H(m)	ϕ (m)	$E_{max}(lx)$	$E_m(lx)$
2	1,61	1531	1156
3	2,41	680	514
4	3,22	383	289
5	4,02	245	185
6	4,82	170	128

Anzahl Leuchten im Raum

Reflexionsgrad 70/50/20	100		200		500	
	Lh(m)	2,5	3,0	2,5	3,0	2,5
20 m ²	0,7	0,8	1,4	1,6	3,5	4,0
30 m ²	1,2	1,1	2,5	2,1	6,2	5,4
40 m ²	1,4	1,5	2,8	3,0	7,1	7,4
50 m ²	1,9	1,8	3,7	3,6	9,3	9,1
75 m ²	3,0	2,6	6,0	5,2	15	13
100 m ²	3,5	3,6	7,1	7,1	18	18
500 m ²	17	17	34	35	86	87

Wartungsfaktor 0,8

Rh = Lh

**51DD11B74FF22 +
59DL1L0000G0000D0 +
59DL160002K0D00DC: 1x
LED 3000K / CRI ≥ 80**

4058352108048 + 4058352030165 +
4058352106006
51DD11B74FF22 + 59DL1L0000G0000D0
+ 59DL160002K0D00DC
LED 3000K / CRI ≥ 80 ϕ_N 2810 lm

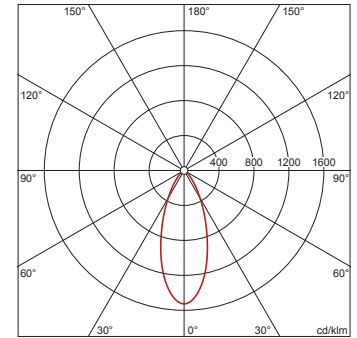

I_{max} 1526 cd/klm bei γ 0°

Leuchtdichten (cd/m²)

C 0/180
L80 63653
L70 42092
L65 38152

UGR 27,7 27,7
X 4H Y 8H ρ 70/50/20 S 0,25H

H(m)	ϕ (m)	$E_{max}(lx)$	$E_m(lx)$
2	1,46	1072	806
3	2,18	477	358
4	2,91	268	201
5	3,64	172	129
6	4,37	119	90

Anzahl Leuchten im Raum

Reflexionsgrad 70/50/20	100		200		500	
	Lh(m)	2,5	3,0	2,5	3,0	2,5
20 m ²	0,8	0,9	1,7	1,8	4,2	4,6
30 m ²	1,5	1,5	2,9	2,9	7,3	7,3
40 m ²	1,8	1,9	3,6	3,7	9,0	9,3
50 m ²	2,3	2,3	4,5	4,5	11	11
75 m ²	3,5	3,4	6,9	6,8	17	17
100 m ²	4,3	4,4	8,7	8,8	22	22
500 m ²	21	21	41	41	103	103

Wartungsfaktor 0,8

Rh = Lh

Bestell-Nr.: 59DL1L0000G0000D0 | GTIN (EAN): 4058352030165

Planungsdaten: Lun11Linse,dir,An

**51DD11B74FF22 +
59DL1L0000G0000D0 +
59DL160002K0D00DD: 1x
LED 3000K / CRI ≥ 80**

4058352108048 + 4058352030165 +
4058352127452
51DD11B74FF22 + 59DL1L0000G0000D0
+ 59DL160002K0D00DD

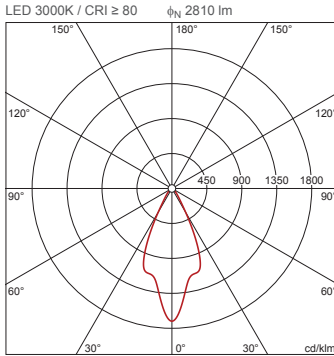

I_{max} 1708 cd/klm bei γ 0°

Leuchtdichten (cd/m²)

	C 0/180
L ₈₀	5696
L ₇₀	8541
L ₆₅	11270

UGR 20,8 20,8
X 4H Y 8H ρ 70/50/20 S 0,25H

H(m)	ϕ (m)	$E_{max}(lx)$	$E_m(lx)$
2	1,72	1200	816
3	2,58	533	363
4	3,45	300	204
5	4,31	192	131
6	5,17	133	91

Anzahl Leuchten im Raum

Reflexionsgrad 70/50/20	100			200			500		
	Lh(m)	2,5	3,0	2,5	3,0	2,5	3,0	2,5	3,0
20 m ²	0,9	0,9	1,7	1,8	4,3	4,5			
30 m ²	1,2	1,2	2,5	2,4	6,2	6,0			
40 m ²	1,6	1,8	3,2	3,5	8,1	8,8			
50 m ²	2,0	2,1	4,0	4,2	10	11			
75 m ²	3,0	2,9	6,0	5,8	15	15			
100 m ²	3,9	4,2	7,8	8,3	20	21			
500 m ²	19	20	38	40	95	100			

Wartungsfaktor 0,8

Rh = Lh

**51DD11B74FF22 +
59DL1L0000G0000D0 +
59DL160002K0D00DE: 1x
LED 3000K / CRI ≥ 80**

4058352108048 + 4058352030165 +
4058352127469
51DD11B74FF22 + 59DL1L0000G0000D0
+ 59DL160002K0D00DE

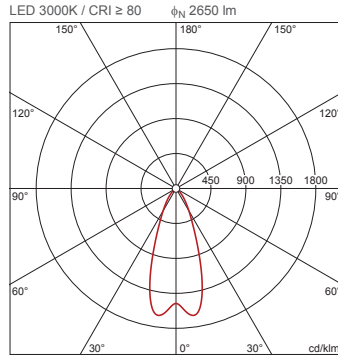

I_{max} 1620 cd/klm bei γ 10°

Leuchtdichten (cd/m²)

	C 0/180
L ₈₀	6230
L ₇₀	7933
L ₆₅	11140

UGR 21,3 21,3
X 4H Y 8H ρ 70/50/20 S 0,25H

H(m)	ϕ (m)	$E_{max}(lx)$	$E_m(lx)$
2	1,49	1051	863
3	2,23	467	384
4	2,98	263	216
5	3,72	168	138
6	4,46	117	96

Anzahl Leuchten im Raum

Reflexionsgrad 70/50/20	100			200			500		
	Lh(m)	2,5	3,0	2,5	3,0	2,5	3,0	2,5	3,0
20 m ²	0,8	0,9	1,6	1,9	4,0	4,7			
30 m ²	1,6	1,5	3,3	3,0	8,2	7,4			
40 m ²	1,9	1,8	3,7	3,7	9,3	9,2			
50 m ²	2,4	2,3	4,8	4,5	12	11			
75 m ²	3,9	3,5	7,8	7,0	19	17			
100 m ²	4,6	4,4	9,1	8,8	23	22			
500 m ²	22	21	43	42	109	105			

Wartungsfaktor 0,8

Rh = Lh

**51DD11B74FG22 +
59DL1L0000G0000D0: 1x
LED 4000K / CRI ≥ 80**

4058352107027 + 4058352030165
51DD11B74FG22 + 59DL1L0000G0000D0
LED 4000K / CRI ≥ 80 ϕ_N 3490 lm

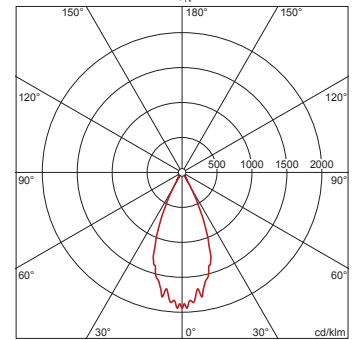

I_{max} 1945 cd/klm bei γ 2°

Leuchtdichten (cd/m²)

	C 0/180
L ₈₀	0
L ₇₀	0
L ₆₅	0

UGR 17,1 17,1
X 4H Y 8H ρ 70/50/20 S 0,25H

H(m)	ϕ (m)	$E_{max}(lx)$	$E_m(lx)$
2	1,61	1696	1281
3	2,41	754	569
4	3,22	424	320
5	4,02	271	205
6	4,82	188	142

Anzahl Leuchten im Raum

Reflexionsgrad 70/50/20	100			200			500		
	Lh(m)	2,5	3,0	2,5	3,0	2,5	3,0	2,5	3,0
20 m ²	0,6	0,7	1,3	1,4	3,1	3,6			
30 m ²	1,1	1,0	2,3	1,9	5,6	4,8			
40 m ²	1,3	1,3	2,6	2,7	6,4	6,7			
50 m ²	1,7	1,6	3,4	3,3	8,4	8,2			
75 m ²	2,7	2,4	5,4	4,7	14	12			
100 m ²	3,2	3,2	6,4	6,4	16	16			
500 m ²	15	16	31	31	77	78			

Wartungsfaktor 0,8

Rh = Lh

Bestell-Nr.: 59DL1L0000G0000D0 | GTIN (EAN): 4058352030165

Planungsdaten: Lun11Linse,dir,An

**51DD11B74FG22 +
59DL1L0000G0000D0 +
59DL10000200D00DB: 1x
LED 4000K / CRI ≥ 80**

4058352107027 + 4058352030165 +
4058352127483
51DD11B74FG22 + 59DL1L0000G0000D0
+ 59DL10000200D00DB
LED 4000K / CRI ≥ 80 ϕ_N 3280 lm

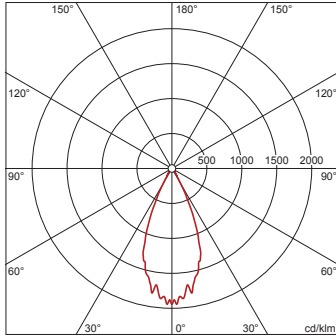

I_{max} 1945 cd/klm bei γ 0°

Leuchtdichten (cd/m²)

C 0/180
L₈₀ 0
L₇₀ 0
L₆₅ 0

UGR 16,9 16,9
X 4H Y 8H ρ 70/50/20 S 0,25H

H(m)	ϕ (m)	$E_{max}(lx)$	$E_m(lx)$
2	1,61	1594	1204
3	2,41	708	535
4	3,22	399	301
5	4,02	255	193
6	4,82	177	134

Anzahl Leuchten im Raum

Reflexionsgrad 70/50/20

$E_m(lx)$	100	200	500
Lh(m)	2,5	3,0	3,0
20 m ²	0,7	0,8	1,3
30 m ²	1,2	1,0	2,4
40 m ²	1,4	1,4	2,7
50 m ²	1,8	1,7	3,6
75 m ²	2,9	2,5	5,8
100 m ²	3,4	3,4	6,8
500 m ²	16	17	33

Wartungsfaktor 0,8

Rh = Lh

**51DD11B74FG22 +
59DL1L0000G0000D0 +
59DL160002K0D00DC: 1x
LED 4000K / CRI ≥ 80**

4058352107027 + 4058352030165 +
4058352106006
51DD11B74FG22 + 59DL1L0000G0000D0
+ 59DL160002K0D00DC
LED 4000K / CRI ≥ 80 ϕ_N 2930 lm

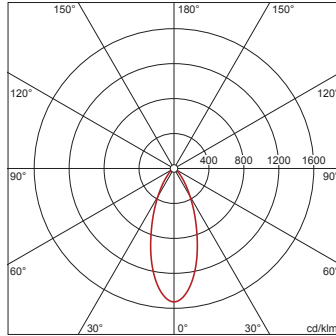

I_{max} 1526 cd/klm bei γ 0°

Leuchtdichten (cd/m²)

C 0/180
L₈₀ 66371
L₇₀ 43890
L₆₅ 39781

UGR 27,9 27,9
X 4H Y 8H ρ 70/50/20 S 0,25H

H(m)	ϕ (m)	$E_{max}(lx)$	$E_m(lx)$
2	1,46	1118	840
3	2,18	497	373
4	2,91	280	210
5	3,64	179	134
6	4,37	124	93

Anzahl Leuchten im Raum

Reflexionsgrad 70/50/20

$E_m(lx)$	100	200	500
Lh(m)	2,5	3,0	3,0
20 m ²	0,8	0,9	1,6
30 m ²	1,4	1,4	2,8
40 m ²	1,7	1,8	3,5
50 m ²	2,2	2,2	4,3
75 m ²	3,3	3,3	6,6
100 m ²	4,2	4,2	8,3
500 m ²	20	20	40

Wartungsfaktor 0,8

Rh = Lh

**51DD11B74FG22 +
59DL1L0000G0000D0 +
59DL160002K0D00DD: 1x
LED 4000K / CRI ≥ 80**

4058352107027 + 4058352030165 +
4058352127452
51DD11B74FG22 + 59DL1L0000G0000D0
+ 59DL160002K0D00DD
LED 4000K / CRI ≥ 80 ϕ_N 2930 lm

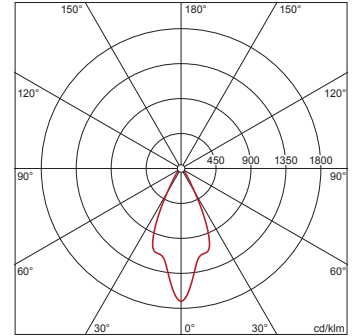

I_{max} 1708 cd/klm bei γ 0°

Leuchtdichten (cd/m²)

C 0/180
L₈₀ 5940
L₇₀ 8906
L₆₅ 11751

UGR 20,9 20,9
X 4H Y 8H ρ 70/50/20 S 0,25H

H(m)	ϕ (m)	$E_{max}(lx)$	$E_m(lx)$
2	1,72	1251	851
3	2,58	556	378
4	3,45	313	213
5	4,31	200	136
6	5,17	139	95

Anzahl Leuchten im Raum

Reflexionsgrad 70/50/20

$E_m(lx)$	100	200	500
Lh(m)	2,5	3,0	3,0
20 m ²	0,8	0,9	1,7
30 m ²	1,2	1,2	2,4
40 m ²	1,6	1,7	3,1
50 m ²	1,9	2,0	3,8
75 m ²	2,9	2,8	5,8
100 m ²	3,8	4,0	7,5
500 m ²	18	19	37

Wartungsfaktor 0,8

Rh = Lh

Bei der Ausführungsplanung zur Elektroinstallation ist zwingend die Montageanleitung zu beachten (zu finden unter www.siteco.com)

Toleranzen bezogen auf thermische, elektrische und photometrische Daten entsprechend IEC 62722

Stand 25.02.2023 - Änderungen und Irrtümer vorbehalten - Vergewissern Sie sich, dass Sie immer den neuesten Stand verwenden -

Bestell-Nr.: 59DL1L0000G0000D0 | **GTIN (EAN):** 4058352030165

Planungsdaten: Lun11Linse,dir,An

**51DD11B74FG22 +
59DL1L0000G0000D0 +
59DL160002K0D00DE: 1x
LED 4000K / CRI ≥ 80**

4058352107027 + 4058352030165 +
4058352127469

51DD11B74FG22 + 59DL1L0000G0000D0
+ 59DL160002K0D00DE

LED 4000K / CRI ≥ 80 ϕ_N 2750 lm

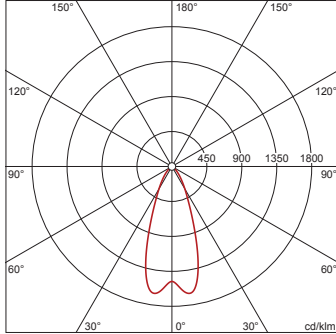

I_{max} 1620 cd/klm bei γ 10°

Leuchtdichten (cd/m²)

C 0/180
L80 6465
L70 8232
L65 11560

UGR 21,4 21,4
X 4H Y 8H ρ 70/50/20 S 0,25H

H(m)	ϕ (m)	E_{max} (lx)	E_m (lx)
2	1,49	1090	896
3	2,23	485	398
4	2,98	273	224
5	3,72	174	143
6	4,46	121	100

Anzahl Leuchten im Raum

Reflexionsgrad 70/50/20

E_m (lx)	100		200		500	
	Lh(m)	2,5	3,0	2,5	3,0	2,5
20 m²	0,8	0,9	1,6	1,8	3,9	4,5
30 m²	1,6	1,4	3,1	2,9	7,9	7,1
40 m²	1,8	1,8	3,6	3,5	9,0	8,8
50 m²	2,3	2,2	4,6	4,4	12	11
75 m²	3,8	3,4	7,5	6,7	19	17
100 m²	4,4	4,2	8,8	8,4	22	21
500 m²	21	20	42	40	105	101

Wartungsfaktor 0,8

Rh = Lh

**51DD11CD1FF22 +
59DL1L0000G0000D0: 1x
LED 3000K / CRI ≥ 80**

4058352108055 + 4058352030165

51DD11CD1FF22 + 59DL1L0000G0000D0

LED 3000K / CRI ≥ 80 ϕ_N 1060 lm

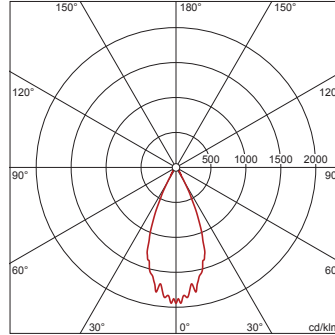

I_{max} 1945 cd/klm bei γ 2°

Leuchtdichten (cd/m²)

C 0/180
L80 0
L70 0
L65 0

UGR 13 13
X 4H Y 8H ρ 70/50/20 S 0,25H

H(m)	ϕ (m)	E_{max} (lx)	E_m (lx)
2	1,61	515	389
3	2,41	229	173
4	3,22	129	97
5	4,02	82	62
6	4,82	57	43

Anzahl Leuchten im Raum

Reflexionsgrad 70/50/20

E_m (lx)	100		200		500	
	Lh(m)	2,5	3,0	2,5	3,0	2,5
20 m²	2,1	2,4	4,1	4,8	10	12
30 m²	3,7	3,2	7,4	6,4	19	16
40 m²	4,2	4,4	8,4	8,8	21	22
50 m²	5,5	5,4	11	11	28	27
75 m²	9,0	7,7	18	15	45	39
100 m²	11	11	21	21	53	53
500 m²	51	52	102	103	255	258

Wartungsfaktor 0,8

Rh = Lh

**51DD11CD1FF22 +
59DL1L0000G0000D0 +
59DL10000200D00DB: 1x
LED 3000K / CRI ≥ 80**

4058352108055 + 4058352030165 +
4058352127483

51DD11CD1FF22 + 59DL1L0000G0000D0
+ 59DL10000200D00DB

LED 3000K / CRI ≥ 80 ϕ_N 1000 lm

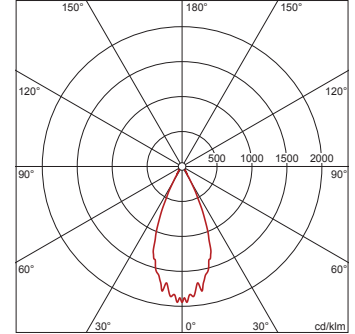

I_{max} 1945 cd/klm bei γ 2°

Leuchtdichten (cd/m²)

C 0/180
L80 0
L70 0
L65 0

UGR 12,8 12,8
X 4H Y 8H ρ 70/50/20 S 0,25H

H(m)	ϕ (m)	E_{max} (lx)	E_m (lx)
2	1,61	486	367
3	2,41	216	163
4	3,22	121	92
5	4,02	78	59
6	4,82	54	41

Anzahl Leuchten im Raum

Reflexionsgrad 70/50/20

E_m (lx)	100		200		500	
	Lh(m)	2,5	3,0	2,5	3,0	2,5
20 m²	2,2	2,5	4,4	5,0	11	13
30 m²	3,9	3,4	7,9	6,8	20	17
40 m²	4,5	4,7	8,9	9,3	22	23
50 m²	5,9	5,7	12	11	29	29
75 m²	9,5	8,2	19	16	47	41
100 m²	11	11	22	22	56	56
500 m²	54	55	108	109	270	273

Wartungsfaktor 0,8

Rh = Lh

Bestell-Nr.: 59DL1L0000G0000D0 | **GTIN (EAN):** 4058352030165

Planungsdaten: Lun11Linse,dir,An

**51DD11CD1FF22 +
59DL1L0000G0000D0 +
59DL160002K0D00DC: 1x
LED 3000K / CRI ≥ 80**

4058352108055 + 4058352030165 +
4058352106006
51DD11CD1FF22 + 59DL1L0000G0000D0
+ 59DL160002K0D00DC
LED 3000K / CRI ≥ 80 ϕ_N 890 lm

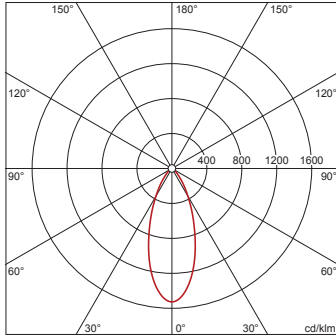

I_{max} 1526 cd/klm bei γ 0°

Leuchtdichten (cd/m²)

	C 0/180
L80	20161
L70	13332
L65	12084

UGR 23,8 23,8
X 4H Y 8H ρ 70/50/20 S 0,25H

H(m)	ϕ (m)	$E_{max}(lx)$	$E_m(lx)$
2	1,46	340	255
3	2,18	151	113
4	2,91	85	64
5	3,64	54	41
6	4,37	38	28

Anzahl Leuchten im Raum

Reflexionsgrad 70/50/20

$E_m(lx)$	100		200		500	
	Lh(m)	2,5	3,0	2,5	3,0	2,5
20 m²	2,6	2,9	5,3	5,8	13	14
30 m²	4,6	4,6	9,2	9,2	23	23
40 m²	5,7	5,9	11	12	29	29
50 m²	7,2	7,2	14	14	36	36
75 m²	11	11	22	22	55	54
100 m²	14	14	27	28	69	69
500 m²	65	65	130	130	325	325

Wartungsfaktor 0,8

$R_h = L_h$

**51DD11CD1FF22 +
59DL1L0000G0000D0 +
59DL160002K0D00DD: 1x
LED 3000K / CRI ≥ 80**

4058352108055 + 4058352030165 +
4058352127452
51DD11CD1FF22 + 59DL1L0000G0000D0
+ 59DL160002K0D00DD
LED 3000K / CRI ≥ 80 ϕ_N 890 lm

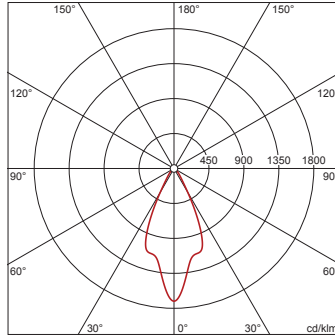

I_{max} 1708 cd/klm bei γ 0°

Leuchtdichten (cd/m²)

	C 0/180
L80	1804
L70	2705
L65	3569

UGR 16,8 16,8
X 4H Y 8H ρ 70/50/20 S 0,25H

H(m)	ϕ (m)	$E_{max}(lx)$	$E_m(lx)$
2	1,72	380	258
3	2,58	169	115
4	3,45	95	65
5	4,31	61	41
6	5,17	42	29

Anzahl Leuchten im Raum

Reflexionsgrad 70/50/20

$E_m(lx)$	100		200		500	
	Lh(m)	2,5	3,0	2,5	3,0	2,5
20 m²	2,7	2,8	5,5	5,7	14	14
30 m²	3,9	3,8	7,9	7,6	20	19
40 m²	5,1	5,5	10	11	26	28
50 m²	6,3	6,7	13	13	32	33
75 m²	9,5	9,2	19	18	48	46
100 m²	12	13	25	26	62	66
500 m²	60	63	121	126	302	315

Wartungsfaktor 0,8

$R_h = L_h$

**51DD11CD1FF22 +
59DL1L0000G0000D0 +
59DL160002K0D00DE: 1x
LED 3000K / CRI ≥ 80**

4058352108055 + 4058352030165 +
4058352127469
51DD11CD1FF22 + 59DL1L0000G0000D0
+ 59DL160002K0D00DE
LED 3000K / CRI ≥ 80 ϕ_N 840 lm

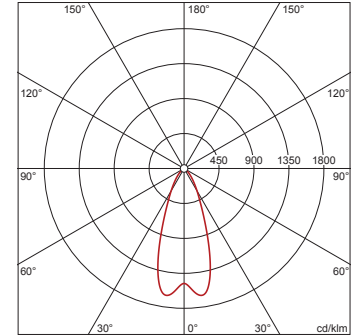

I_{max} 1620 cd/klm bei γ 10°

Leuchtdichten (cd/m²)

	C 0/180
L80	1975
L70	2515
L65	3531

UGR 17,3 17,3
X 4H Y 8H ρ 70/50/20 S 0,25H

H(m)	ϕ (m)	$E_{max}(lx)$	$E_m(lx)$
2	1,49	333	274
3	2,23	148	122
4	2,98	83	68
5	3,72	53	44
6	4,46	37	30

Anzahl Leuchten im Raum

Reflexionsgrad 70/50/20

$E_m(lx)$	100		200		500	
	Lh(m)	2,5	3,0	2,5	3,0	2,5
20 m²	2,5	3,0	5,1	5,9	13	15
30 m²	5,2	4,7	10	9,3	26	23
40 m²	5,9	5,8	12	12	29	29
50 m²	7,5	7,2	15	14	38	36
75 m²	12	11	25	22	61	55
100 m²	14	14	29	28	72	69
500 m²	69	66	137	133	343	331

Wartungsfaktor 0,8

$R_h = L_h$

Bei der Ausführungsplanung zur Elektroinstallation ist zwingend die Montageanleitung zu beachten (zu finden unter www.siteco.com)

Toleranzen bezogen auf thermische, elektrische und photometrische Daten entsprechend IEC 62722

Stand 25.02.2023 - Änderungen und Irrtümer vorbehalten - Vergewissern Sie sich, dass Sie immer den neuesten Stand verwenden -

Bestell-Nr.: 59DL1L0000G0000D0 | GTIN (EAN): 4058352030165

Planungsdaten: Lun11Linse,dir,An

**51DD11CD1FG22 +
59DL1L0000G0000D0: 1x
LED 4000K / CRI ≥ 80**

4058352107065 + 4058352030165

51DD11CD1FG22 +
59DL1L0000G0000D0

LED 4000K / CRI ≥ 80 ϕ_N 1190 lm

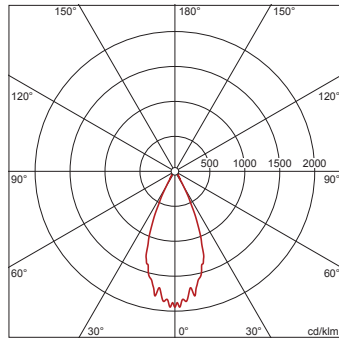

I_{max} 1945 cd/klm bei γ 2°

Leuchtdichten (cd/m²)

C 0/180
L80 0
L70 0
L65 0

UGR 13,4 13,4
X 4H Y 8H ρ 70/50/20 S 0,25H

H(m)	ϕ (m)	$E_{max}(lx)$	$E_m(lx)$
2	1,61	578	437
3	2,41	257	194
4	3,22	145	109
5	4,02	93	70
6	4,82	64	49

Anzahl Leuchten im Raum

Reflexionsgrad 70/50/20

Lh(m)	100		200		500	
	2,5	3,0	2,5	3,0	2,5	3,0
20 m ²	1,8	2,1	3,7	4,2	9,2	11
30 m ²	3,3	2,8	6,6	5,7	17	14
40 m ²	3,8	3,9	7,5	7,8	19	20
50 m ²	4,9	4,8	9,9	9,6	25	24
75 m ²	8,0	6,9	16	14	40	34
100 m ²	9,4	9,4	19	19	47	47
500 m ²	45	46	91	92	227	230

Wartungsfaktor 0,8

Rh = Lh

**51DD11CD1FG22 +
59DL1L0000G0000D0 +
59DL10000200D00DB: 1x
LED 4000K / CRI ≥ 80**

4058352107065 + 4058352030165 +
4058352127483

51DD11CD1FG22 +
59DL1L0000G0000D0 +
59DL10000200D00DB

LED 4000K / CRI ≥ 80 ϕ_N 1120 lm

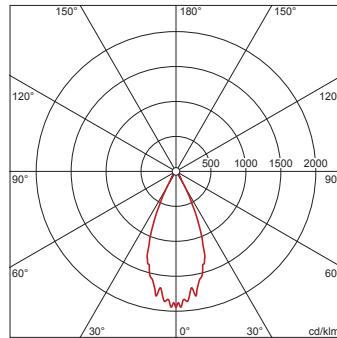

I_{max} 1945 cd/klm bei γ 2°

Leuchtdichten (cd/m²)

C 0/180
L80 0
L70 0
L65 0

UGR 13,2 13,2
X 4H Y 8H ρ 70/50/20 S 0,25H

H(m)	ϕ (m)	$E_{max}(lx)$	$E_m(lx)$
2	1,61	544	411
3	2,41	242	183
4	3,22	136	103
5	4,02	87	66
6	4,82	60	46

Anzahl Leuchten im Raum

Reflexionsgrad 70/50/20

Lh(m)	100		200		500	
	2,5	3,0	2,5	3,0	2,5	3,0
20 m ²	2,0	2,2	3,9	4,5	9,8	11
30 m ²	3,5	3,0	7,0	6,0	18	15
40 m ²	4,0	4,2	8,0	8,3	20	21
50 m ²	5,2	5,1	10	10	26	26
75 m ²	8,5	7,3	17	15	42	37
100 m ²	10,0	10	20	20	50	50
500 m ²	48	49	96	98	241	244

Wartungsfaktor 0,8

Rh = Lh

**51DD11CD1FG22 +
59DL1L0000G0000D0 +
59DL160002K0D00DC: 1x
LED 4000K / CRI ≥ 80**

4058352107065 + 4058352030165 +
4058352106006

51DD11CD1FG22 +
59DL1L0000G0000D0 +
59DL160002K0D00DC

LED 4000K / CRI ≥ 80 ϕ_N 1000 lm

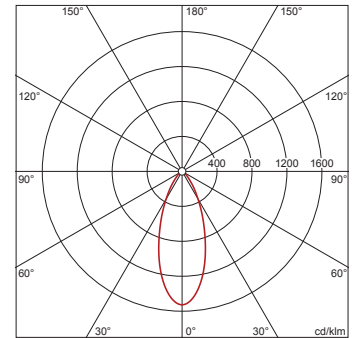

I_{max} 1526 cd/klm bei γ 0°

Leuchtdichten (cd/m²)

C 0/180
L80 22652
L70 14979
L65 13577

UGR 24,2 24,2
X 4H Y 8H ρ 70/50/20 S 0,25H

H(m)	ϕ (m)	$E_{max}(lx)$	$E_m(lx)$
2	1,46	382	287
3	2,18	170	127
4	2,91	95	72
5	3,64	61	46
6	4,37	42	32

Anzahl Leuchten im Raum

Reflexionsgrad 70/50/20

Lh(m)	100		200		500	
	2,5	3,0	2,5	3,0	2,5	3,0
20 m ²	2,3	2,6	4,7	5,2	12	13
30 m ²	4,1	4,1	8,2	8,2	21	20
40 m ²	5,1	5,2	10	10	25	26
50 m ²	6,4	6,4	13	13	32	32
75 m ²	9,7	9,6	19	19	49	48
100 m ²	12	12	24	25	61	61
500 m ²	58	58	116	116	290	289

Wartungsfaktor 0,8

Rh = Lh

Bestell-Nr.: 59DL1L0000G0000D0 | GTIN (EAN): 4058352030165

Planungsdaten: Lun11Linse,dir,An

**51DD11CD1FG22 +
59DL1L0000G0000D0 +
59DL160002K0D00DD: 1x
LED 4000K / CRI ≥ 80**

4058352107065 + 4058352030165 +
4058352127452

51DD11CD1FG22 +
59DL1L0000G0000D0 +
59DL160002K0D00DD

LED 4000K / CRI ≥ 80 ϕ_N 1000 lm

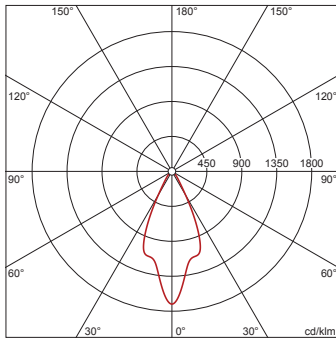

I_{max} 1708 cd/klm bei γ 0°

Leuchtdichten (cd/m²)

	C 0/180
L ₈₀	2027
L ₇₀	3040
L ₆₅	4011

UGR 17,2 17,2
X 4H Y 8H ρ 70/50/20 S 0,25H

H(m)	ϕ (m)	$E_{max}(lx)$	$E_m(lx)$
2	1,72	427	290
3	2,58	190	129
4	3,45	107	73
5	4,31	68	46
6	5,17	47	32

Anzahl Leuchten im Raum

Reflexionsgrad 70/50/20

Em(lx)	100		200		500	
	Lh(m)	2,5	3,0	2,5	3,0	2,5
20 m ²	2,4	2,5	4,9	5,1	12	13
30 m ²	3,5	3,4	7,0	6,8	18	17
40 m ²	4,5	4,9	9,1	9,9	23	25
50 m ²	5,6	5,9	11	12	28	30
75 m ²	8,5	8,2	17	16	42	41
100 m ²	11	12	22	23	55	59
500 m ²	54	56	107	112	268	280

Wartungsfaktor 0,8

Rh = Lh

**51DD11CD1FG22 +
59DL1L0000G0000D0 +
59DL160002K0D00DE: 1x
LED 4000K / CRI ≥ 80**

4058352107065 + 4058352030165 +
4058352127469

51DD11CD1FG22 +
59DL1L0000G0000D0 +
59DL160002K0D00DE

LED 4000K / CRI ≥ 80 ϕ_N 940 lm

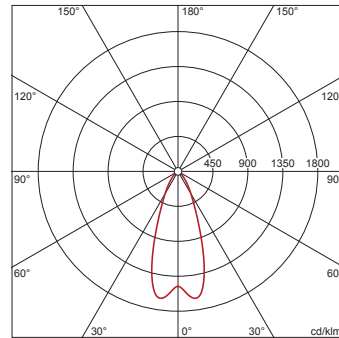

I_{max} 1620 cd/klm bei γ 10°

Leuchtdichten (cd/m²)

	C 0/180
L ₈₀	2210
L ₇₀	2814
L ₆₅	3951

UGR 17,7 17,7
X 4H Y 8H ρ 70/50/20 S 0,25H

H(m)	ϕ (m)	$E_{max}(lx)$	$E_m(lx)$
2	1,49	373	306
3	2,23	166	136
4	2,98	93	77
5	3,72	60	49
6	4,46	41	34

Anzahl Leuchten im Raum

Reflexionsgrad 70/50/20

Em(lx)	100		200		500	
	Lh(m)	2,5	3,0	2,5	3,0	2,5
20 m ²	2,3	2,6	4,6	5,3	11	13
30 m ²	4,6	4,2	9,2	8,3	23	21
40 m ²	5,2	5,2	10	10	26	26
50 m ²	6,7	6,4	13	13	34	32
75 m ²	11	9,9	22	20	55	49
100 m ²	13	12	26	25	64	62
500 m ²	61	59	123	118	306	296

Wartungsfaktor 0,8

Rh = Lh

**51DD11CD2FF22 +
59DL1L0000G0000D0: 1x
LED 3000K / CRI ≥ 80**

4058352108062 + 4058352030165

51DD11CD2FF22 + 59DL1L0000G0000D0

LED 3000K / CRI ≥ 80 ϕ_N 2070 lm

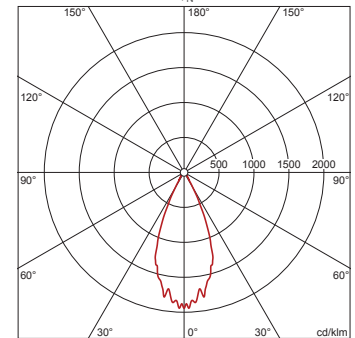

I_{max} 1945 cd/klm bei γ 2°

Leuchtdichten (cd/m²)

	C 0/180
L ₈₀	0
L ₇₀	0
L ₆₅	0

UGR 15,3 15,3
X 4H Y 8H ρ 70/50/20 S 0,25H

H(m)	ϕ (m)	$E_{max}(lx)$	$E_m(lx)$
2	1,61	1006	760
3	2,41	447	338
4	3,22	252	190
5	4,02	161	122
6	4,82	112	84

Anzahl Leuchten im Raum

Reflexionsgrad 70/50/20

Em(lx)	100		200		500	
	Lh(m)	2,5	3,0	2,5	3,0	2,5
20 m ²	1,1	1,2	2,1	2,4	5,3	6,1
30 m ²	1,9	1,6	3,8	3,3	9,5	8,2
40 m ²	2,2	2,2	4,3	4,5	11	11
50 m ²	2,8	2,8	5,7	5,5	14	14
75 m ²	4,6	4,0	9,2	7,9	23	20
100 m ²	5,4	5,4	11	11	27	27
500 m ²	26	26	52	53	130	132

Wartungsfaktor 0,8

Rh = Lh

Bestell-Nr.: 59DL1L0000G0000D0 | **GTIN (EAN):** 4058352030165

Planungsdaten: Lun11Linse,dir,An

**51DD11CD2FF22 +
59DL1L0000G0000D0 +
59DL10000200D00DB: 1x
LED 3000K / CRI ≥ 80**

4058352108062 + 4058352030165 +
4058352127483
51DD11CD2FF22 + 59DL1L0000G0000D0
+ 59DL10000200D00DB
LED 3000K / CRI ≥ 80 ϕ_N 1950 lm

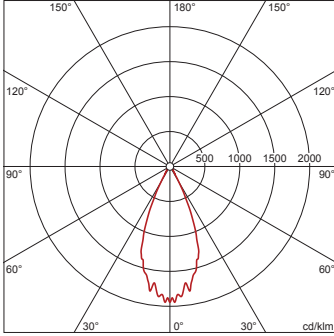

I_{max} 1945 cd/klm bei γ 0°

Leuchtdichten (cd/m²)

C 0/180
L ₈₀ 0
L ₇₀ 0
L ₆₅ 0

UGR 15,1 15,1
X 4H Y 8H ρ 70/50/20 S 0,25H

H(m)	ϕ (m)	$E_{max}(lx)$	$E_m(lx)$
2	1,61	948	716
3	2,41	421	318
4	3,22	237	179
5	4,02	152	115
6	4,82	105	80

Anzahl Leuchten im Raum
Reflexionsgrad 70/50/20

$E_m(lx)$	100		200		500	
Lh(m)	2,5	3,0	2,5	3,0	2,5	3,0
20 m ²	1,1	1,3	2,3	2,6	5,6	6,5
30 m ²	2,0	1,7	4,0	3,5	10	8,7
40 m ²	2,3	2,4	4,6	4,8	11	12
50 m ²	3,0	2,9	6,0	5,9	15	15
75 m ²	4,9	4,2	9,7	8,4	24	21
100 m ²	5,7	5,8	11	12	29	29
500 m ²	28	28	55	56	138	140

Wartungsfaktor 0,8

Rh = Lh

**51DD11CD2FF22 +
59DL1L0000G0000D0 +
59DL160002K0D00DC: 1x
LED 3000K / CRI ≥ 80**

4058352108062 + 4058352030165 +
4058352106006
51DD11CD2FF22 + 59DL1L0000G0000D0
+ 59DL160002K0D00DC
LED 3000K / CRI ≥ 80 ϕ_N 1740 lm

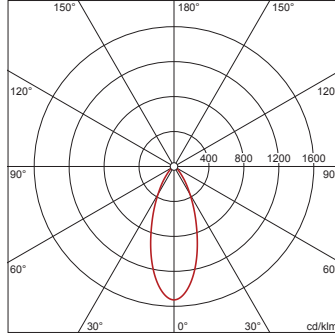

I_{max} 1526 cd/klm bei γ 0°

Leuchtdichten (cd/m²)

C 0/180
L ₈₀ 39415
L ₇₀ 26064
L ₆₅ 23624

UGR 26,1 26,1
X 4H Y 8H ρ 70/50/20 S 0,25H

H(m)	ϕ (m)	$E_{max}(lx)$	$E_m(lx)$
2	1,46	664	499
3	2,18	295	222
4	2,91	166	125
5	3,64	106	80
6	4,37	74	55

Anzahl Leuchten im Raum
Reflexionsgrad 70/50/20

$E_m(lx)$	100		200		500	
Lh(m)	2,5	3,0	2,5	3,0	2,5	3,0
20 m ²	1,3	1,5	2,7	3,0	6,7	7,4
30 m ²	2,4	2,4	4,7	4,7	12	12
40 m ²	2,9	3,0	5,8	6,0	15	15
50 m ²	3,7	3,7	7,3	7,3	18	18
75 m ²	5,6	5,5	11	11	28	28
100 m ²	7,0	7,1	14	14	35	35
500 m ²	33	33	67	66	166	166

Wartungsfaktor 0,8

Rh = Lh

**51DD11CD2FF22 +
59DL1L0000G0000D0 +
59DL160002K0D00DD: 1x
LED 3000K / CRI ≥ 80**

4058352108062 + 4058352030165 +
4058352127452
51DD11CD2FF22 + 59DL1L0000G0000D0
+ 59DL160002K0D00DD
LED 3000K / CRI ≥ 80 ϕ_N 1740 lm

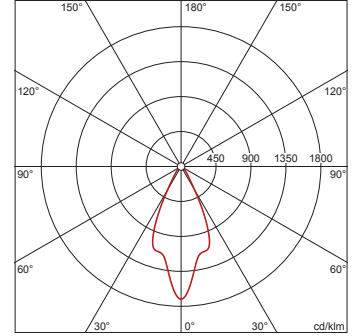

I_{max} 1708 cd/klm bei γ 0°

Leuchtdichten (cd/m²)

C 0/180
L ₈₀ 3527
L ₇₀ 5289
L ₆₅ 6978

UGR 19,1 19,1
X 4H Y 8H ρ 70/50/20 S 0,25H

H(m)	ϕ (m)	$E_{max}(lx)$	$E_m(lx)$
2	1,72	743	505
3	2,58	330	225
4	3,45	186	126
5	4,31	119	81
6	5,17	83	56

Anzahl Leuchten im Raum
Reflexionsgrad 70/50/20

$E_m(lx)$	100		200		500	
Lh(m)	2,5	3,0	2,5	3,0	2,5	3,0
20 m ²	1,4	1,5	2,8	2,9	7,0	7,3
30 m ²	2,0	2,0	4,0	3,9	10	9,8
40 m ²	2,6	2,8	5,2	5,7	13	14
50 m ²	3,2	3,4	6,5	6,8	16	17
75 m ²	4,9	4,7	9,8	9,4	24	23
100 m ²	6,3	6,7	13	13	32	34
500 m ²	31	32	62	64	154	161

Wartungsfaktor 0,8

Rh = Lh

Bei der Ausführungsplanung zur Elektroinstallation ist zwingend die Montageanleitung zu beachten (zu finden unter www.siteco.com)
Toleranzen bezogen auf thermische, elektrische und photometrische Daten entsprechend IEC 62722
Stand 25.02.2023 - Änderungen und Irrtümer vorbehalten - Vergewissern Sie sich, dass Sie immer den neuesten Stand verwenden -

Bestell-Nr.: 59DL1L0000G0000D0 | GTIN (EAN): 4058352030165

Planungsdaten: Lun11Linse,dir,An

**51DD11CD2FF22 +
59DL1L0000G0000D0 +
59DL160002K0D00DE: 1x
LED 3000K / CRI ≥ 80**

4058352108062 + 4058352030165 +
4058352127469
51DD11CD2FF22 + 59DL1L0000G0000D0
+ 59DL160002K0D00DE
LED 3000K / CRI ≥ 80 ϕ_N 1640 lm

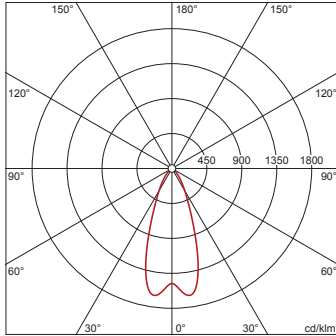

I_{max} 1620 cd/klm bei γ 10°

Leuchtdichten (cd/m²)

C 0/180
L80 3856
L70 4909
L65 6894

UGR 19,6 19,6
X 4H Y 8H ρ 70/50/20 S 0,25H

H(m)	ϕ (m)	$E_{max}(lx)$	$E_m(lx)$
2	1,49	650	534
3	2,23	289	237
4	2,98	163	134
5	3,72	104	85
6	4,46	72	59

Anzahl Leuchten im Raum
Reflexionsgrad 70/50/20

$E_m(lx)$	100	200	500
Lh(m)	2,5 3,0	2,5 3,0	2,5 3,0
20 m²	1,3 1,5	2,6 3,0	6,5 7,6
30 m²	2,6 2,4	5,3 4,8	13 12
40 m²	3,0 3,0	6,0 5,9	15 15
50 m²	3,9 3,7	7,7 7,3	19 18
75 m²	6,3 5,7	13 11	31 28
100 m²	7,4 7,1	15 14	37 35
500 m²	35 34	70 68	176 170

Wartungsfaktor 0,8 $R_h = L_h$

**51DD11CD2FG22 +
59DL1L0000G0000D0: 1x
LED 4000K / CRI ≥ 80**

4058352107072 + 4058352030165
51DD11CD2FG22 +
59DL1L0000G0000D0
LED 4000K / CRI ≥ 80 ϕ_N 2160 lm

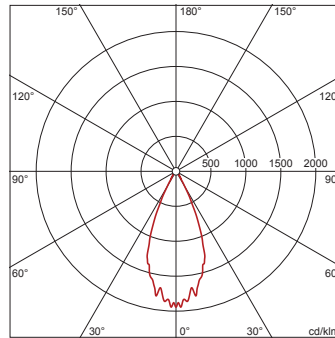

I_{max} 1945 cd/klm bei γ 2°

Leuchtdichten (cd/m²)

C 0/180
L80 0
L70 0
L65 0

UGR 15,4 15,4
X 4H Y 8H ρ 70/50/20 S 0,25H

H(m)	ϕ (m)	$E_{max}(lx)$	$E_m(lx)$
2	1,61	1050	793
3	2,41	467	352
4	3,22	262	198
5	4,02	168	127
6	4,82	117	88

Anzahl Leuchten im Raum
Reflexionsgrad 70/50/20

$E_m(lx)$	100	200	500
Lh(m)	2,5 3,0	2,5 3,0	2,5 3,0
20 m²	1,0 1,2	2,0 2,3	5,1 5,8
30 m²	1,8 1,6	3,6 3,1	9,1 7,8
40 m²	2,1 2,2	4,1 4,3	10 11
50 m²	2,7 2,6	5,4 5,3	14 13
75 m²	4,4 3,8	8,8 7,6	22 19
100 m²	5,2 5,2	10 10	26 26
500 m²	25 25	50 51	125 126

Wartungsfaktor 0,8 $R_h = L_h$

**51DD11CD2FG22 +
59DL1L0000G0000D0 +
59DL10000200D00DB: 1x
LED 4000K / CRI ≥ 80**

4058352107072 + 4058352030165 +
4058352127483
51DD11CD2FG22 +
59DL1L0000G0000D0 +
59DL10000200D00DB
LED 4000K / CRI ≥ 80 ϕ_N 2030 lm

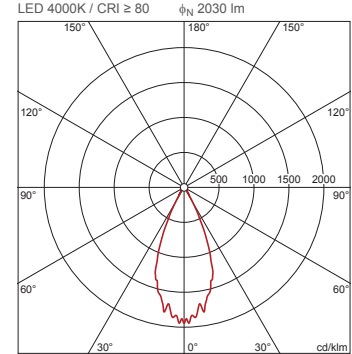

I_{max} 1945 cd/klm bei γ 2°

Leuchtdichten (cd/m²)

C 0/180
L80 0
L70 0
L65 0

UGR 15,2 15,2
X 4H Y 8H ρ 70/50/20 S 0,25H

H(m)	ϕ (m)	$E_{max}(lx)$	$E_m(lx)$
2	1,61	987	745
3	2,41	438	331
4	3,22	247	186
5	4,02	158	119
6	4,82	110	83

Anzahl Leuchten im Raum
Reflexionsgrad 70/50/20

$E_m(lx)$	100	200	500
Lh(m)	2,5 3,0	2,5 3,0	2,5 3,0
20 m²	1,1 1,2	2,2 2,5	5,4 6,2
30 m²	1,9 1,7	3,9 3,3	9,7 8,3
40 m²	2,2 2,3	4,4 4,6	11 11
50 m²	2,9 2,8	5,8 5,6	14 14
75 m²	4,7 4,0	9,4 8,1	23 20
100 m²	5,5 5,5	11 11	28 28
500 m²	27 27	53 54	133 135

Wartungsfaktor 0,8 $R_h = L_h$

Bestell-Nr.: 59DL1L0000G0000D0 | GTIN (EAN): 4058352030165

Planungsdaten: Lun11Linse,dir,An

**51DD11CD2FG22 +
59DL1L0000G0000D0 +
59DL160002K0D00DC: 1x
LED 4000K / CRI ≥ 80**

4058352107072 + 4058352030165 +
4058352106006

51DD11CD2FG22 +
59DL1L0000G0000D0 +
59DL160002K0D00DC

LED 4000K / CRI ≥ 80 ϕ_N 1820 lm

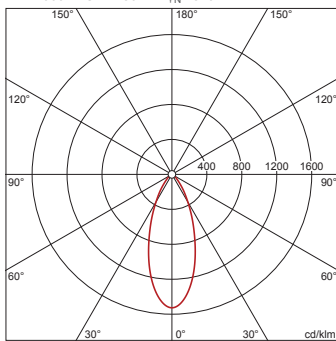

I_{max} 1526 cd/klm bei γ 0°

Leuchtdichten (cd/m²)

C 0/180
L₈₀ 41227
L₇₀ 27263
L₆₅ 24710

UGR 26,2 26,2
X 4H Y 8H ρ 70/50/20 S 0,25H

H(m)	ϕ (m)	$E_{max}(lx)$	$E_m(lx)$
2	1,46	695	522
3	2,18	309	232
4	2,91	174	130
5	3,64	111	83
6	4,37	77	58

Anzahl Leuchten im Raum

Reflexionsgrad 70/50/20

$E_m(lx)$	100		200		500	
	Lh(m)	2,5	3,0	2,5	3,0	2,5
20 m ²	1,3	1,4	2,6	2,8	6,4	7,1
30 m ²	2,3	2,3	4,5	4,5	11	11
40 m ²	2,8	2,9	5,6	5,7	14	14
50 m ²	3,5	3,5	7,0	7,0	17	18
75 m ²	5,3	5,3	11	11	27	26
100 m ²	6,7	6,8	13	14	34	34
500 m ²	32	32	64	63	159	159

Wartungsfaktor 0,8

Rh = Lh

**51DD11CD2FG22 +
59DL1L0000G0000D0 +
59DL160002K0D00DD: 1x
LED 4000K / CRI ≥ 80**

4058352107072 + 4058352030165 +
4058352127452

51DD11CD2FG22 +
59DL1L0000G0000D0 +
59DL160002K0D00DD

LED 4000K / CRI ≥ 80 ϕ_N 1820 lm

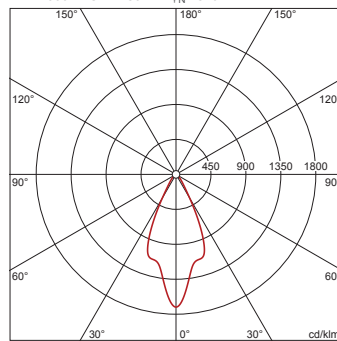

I_{max} 1708 cd/klm bei γ 0°

Leuchtdichten (cd/m²)

C 0/180
L₈₀ 3689
L₇₀ 5532
L₆₅ 7299

UGR 19,2 19,2
X 4H Y 8H ρ 70/50/20 S 0,25H

H(m)	ϕ (m)	$E_{max}(lx)$	$E_m(lx)$
2	1,72	777	529
3	2,58	345	235
4	3,45	194	132
5	4,31	124	85
6	5,17	86	59

Anzahl Leuchten im Raum

Reflexionsgrad 70/50/20

$E_m(lx)$	100		200		500	
	Lh(m)	2,5	3,0	2,5	3,0	2,5
20 m ²	1,3	1,4	2,7	2,8	6,7	6,9
30 m ²	1,9	1,9	3,9	3,7	9,6	9,3
40 m ²	2,5	2,7	5,0	5,4	12	14
50 m ²	3,1	3,3	6,2	6,5	15	16
75 m ²	4,7	4,5	9,3	9,0	23	22
100 m ²	6,1	6,4	12	13	30	32
500 m ²	29	31	59	62	147	154

Wartungsfaktor 0,8

Rh = Lh

**51DD11CD2FG22 +
59DL1L0000G0000D0 +
59DL160002K0D00DE: 1x
LED 4000K / CRI ≥ 80**

4058352107072 + 4058352030165 +
4058352127469

51DD11CD2FG22 +
59DL1L0000G0000D0 +
59DL160002K0D00DE

LED 4000K / CRI ≥ 80 ϕ_N 1710 lm

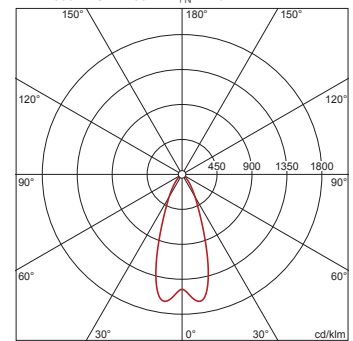

I_{max} 1620 cd/klm bei γ 10°

Leuchtdichten (cd/m²)

C 0/180
L₈₀ 4020
L₇₀ 5119
L₆₅ 7188

UGR 19,8 19,8
X 4H Y 8H ρ 70/50/20 S 0,25H

H(m)	ϕ (m)	$E_{max}(lx)$	$E_m(lx)$
2	1,49	678	557
3	2,23	301	248
4	2,98	169	139
5	3,72	108	89
6	4,46	75	62

Anzahl Leuchten im Raum

Reflexionsgrad 70/50/20

$E_m(lx)$	100		200		500	
	Lh(m)	2,5	3,0	2,5	3,0	2,5
20 m ²	1,3	1,4	2,5	2,9	6,3	7,2
30 m ²	2,5	2,3	5,1	4,6	13	11
40 m ²	2,9	2,8	5,8	5,7	14	14
50 m ²	3,7	3,5	7,4	7,0	19	18
75 m ²	6,0	5,4	12	11	30	27
100 m ²	7,1	6,8	14	14	35	34
500 m ²	34	33	67	65	168	163

Wartungsfaktor 0,8

Rh = Lh

Bei der Ausführungsplanung zur Elektroinstallation ist zwingend die Montageanleitung zu beachten (zu finden unter www.siteco.com)

Toleranzen bezogen auf thermische, elektrische und photometrische Daten entsprechend IEC 62722

Stand 25.02.2023 - Änderungen und Irrtümer vorbehalten - Vergewissern Sie sich, dass Sie immer den neuesten Stand verwenden -

Bestell-Nr.: 59DL1L0000G0000D0 | GTIN (EAN): 4058352030165

Planungsdaten: Lun11Linse,dir,An

**51DD11CD3FF22 +
59DL1L0000G0000D0 +
LED 3000K / CRI ≥ 80**

4058352107300 + 4058352030165
51DD11CD3FF22 + 59DL1L0000G0000D0
LED 3000K / CRI ≥ 80 ϕ_N 2890 lm

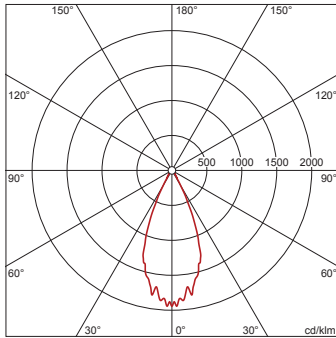

I_{max} 1945 cd/klm bei γ 2°

Leuchtdichten (cd/m²)

C 0/180
L₈₀ 0
L₇₀ 0
L₆₅ 0

UGR 16,4 16,4
X 4H Y 8H ρ 70/50/20 S 0,25H

H(m)	ϕ (m)	$E_{max}(lx)$	$E_m(lx)$
2	1,61	1405	1061
3	2,41	624	471
4	3,22	351	265
5	4,02	225	170
6	4,82	156	118

Anzahl Leuchten im Raum

Reflexionsgrad 70/50/20

$E_m(lx)$	100	200	500			
Lh(m)	2,5	3,0	2,5	3,0	2,5	3,0
20 m ²	0,8	0,9	1,5	1,7	3,8	4,4
30 m ²	1,4	1,2	2,7	2,3	6,8	5,8
40 m ²	1,5	1,6	3,1	3,2	7,7	8,1
50 m ²	2,0	2,0	4,1	4,0	10	9,9
75 m ²	3,3	2,8	6,6	5,7	16	14
100 m ²	3,9	3,9	7,7	7,8	19	19
500 m ²	19	19	37	38	93	95

Wartungsfaktor 0,8

Rh = Lh

**51DD11CD3FF22 +
59DL1L0000G0000D0 +
59DL10000200D00DB: 1x
LED 3000K / CRI ≥ 80**

4058352107300 + 4058352030165 +
4058352127483
51DD11CD3FF22 + 59DL1L0000G0000D0
+ 59DL10000200D00DB
LED 3000K / CRI ≥ 80 ϕ_N 2710 lm

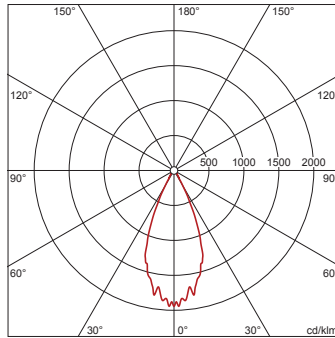

I_{max} 1945 cd/klm bei γ 2°

Leuchtdichten (cd/m²)

C 0/180
L₈₀ 0
L₇₀ 0
L₆₅ 0

UGR 16,2 16,2
X 4H Y 8H ρ 70/50/20 S 0,25H

H(m)	ϕ (m)	$E_{max}(lx)$	$E_m(lx)$
2	1,61	1317	995
3	2,41	585	442
4	3,22	329	249
5	4,02	211	159
6	4,82	146	111

Anzahl Leuchten im Raum

Reflexionsgrad 70/50/20

$E_m(lx)$	100	200	500			
Lh(m)	2,5	3,0	2,5	3,0	2,5	3,0
20 m ²	0,8	0,9	1,6	1,9	4,1	4,6
30 m ²	1,5	1,2	2,9	2,5	7,3	6,2
40 m ²	1,7	1,7	3,3	3,4	8,3	8,6
50 m ²	2,2	2,1	4,3	4,2	11	11
75 m ²	3,5	3,0	7,0	6,1	18	15
100 m ²	4,1	4,1	8,2	8,3	21	21
500 m ²	20	20	40	40	100	101

Wartungsfaktor 0,8

Rh = Lh

**51DD11CD3FF22 +
59DL1L0000G0000D0 +
59DL160002K0D00DC: 1x
LED 3000K / CRI ≥ 80**

4058352107300 + 4058352030165 +
4058352106006
51DD11CD3FF22 + 59DL1L0000G0000D0
+ 59DL160002K0D00DC
LED 3000K / CRI ≥ 80 ϕ_N 2430 lm

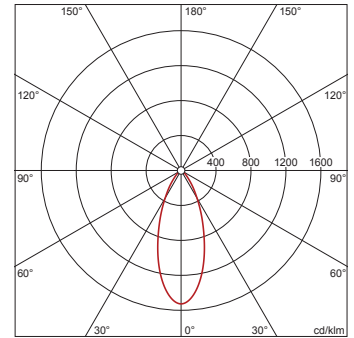

I_{max} 1526 cd/klm bei γ 0°

Leuchtdichten (cd/m²)

C 0/180
L₈₀ 55045
L₇₀ 36400
L₆₅ 32992

UGR 27,2 27,2
X 4H Y 8H ρ 70/50/20 S 0,25H

H(m)	ϕ (m)	$E_{max}(lx)$	$E_m(lx)$
2	1,46	927	697
3	2,18	412	310
4	2,91	232	174
5	3,64	148	111
6	4,37	103	77

Anzahl Leuchten im Raum

Reflexionsgrad 70/50/20

$E_m(lx)$	100	200	500			
Lh(m)	2,5	3,0	2,5	3,0	2,5	3,0
20 m ²	1,0	1,1	1,9	2,1	4,8	5,3
30 m ²	1,7	1,7	3,4	3,4	8,4	8,4
40 m ²	2,1	2,1	4,2	4,3	10	11
50 m ²	2,6	2,6	5,2	5,3	13	13
75 m ²	4,0	3,9	8,0	7,9	20	20
100 m ²	5,0	5,1	10	10	25	25
500 m ²	24	24	48	48	119	119

Wartungsfaktor 0,8

Rh = Lh

Bestell-Nr.: 59DL1L0000G0000D0 | GTIN (EAN): 4058352030165

Planungsdaten: Lun11Linse,dir,An

**51DD11CD3FF22 +
59DL1L0000G0000D0 +
59DL160002K0D00DE: 1x
LED 3000K / CRI ≥ 80**

4058352107300 + 4058352030165 +
4058352127452
51DD11CD3FF22 + 59DL1L0000G0000D0
+ 59DL160002K0D00DE
LED 3000K / CRI ≥ 80 ϕ_N 2430 lm

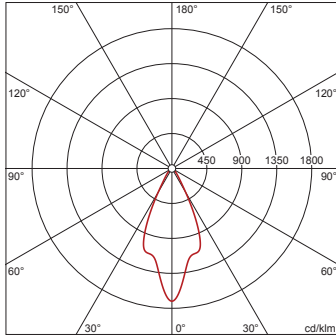

I_{max} 1708 cd/klm bei γ 0°

Leuchtdichten (cd/m²)

	C 0/180
L80	4926
L70	7386
L65	9746

UGR 20,3 20,3
X 4H Y 8H ρ 70/50/20 S 0,25H

H(m)	ϕ (m)	$E_{max}(lx)$	$E_m(lx)$
2	1,72	1038	706
3	2,58	461	314
4	3,45	259	176
5	4,31	166	113
6	5,17	115	78

Anzahl Leuchten im Raum

Reflexionsgrad 70/50/20	100			200			500		
	Lh(m)	2,5	3,0	2,5	3,0	2,5	3,0	2,5	3,0
20 m²	1,0	1,0	2,0	2,1	5,0	5,2			
30 m²	1,4	1,4	2,9	2,8	7,2	7,0			
40 m²	1,9	2,0	3,7	4,1	9,4	10			
50 m²	2,3	2,4	4,6	4,9	12	12			
75 m²	3,5	3,4	7,0	6,7	17	17			
100 m²	4,5	4,8	9,1	9,6	23	24			
500 m²	22	23	44	46	110	115			

Wartungsfaktor 0,8

Rh = Lh

**51DD11CD3FF22 +
59DL1L0000G0000D0 +
59DL160002K0D00DE: 1x
LED 3000K / CRI ≥ 80**

4058352107300 + 4058352030165 +
4058352127469
51DD11CD3FF22 + 59DL1L0000G0000D0
+ 59DL160002K0D00DE
LED 3000K / CRI ≥ 80 ϕ_N 2280 lm

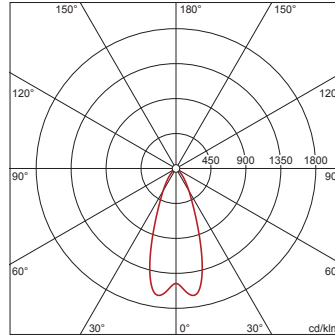

I_{max} 1620 cd/klm bei γ 10°

Leuchtdichten (cd/m²)

	C 0/180
L80	5360
L70	6825
L65	9584

UGR 20,8 20,8
X 4H Y 8H ρ 70/50/20 S 0,25H

H(m)	ϕ (m)	$E_{max}(lx)$	$E_m(lx)$
2	1,49	904	743
3	2,23	402	330
4	2,98	226	186
5	3,72	145	119
6	4,46	100	83

Anzahl Leuchten im Raum

Reflexionsgrad 70/50/20	100			200			500		
	Lh(m)	2,5	3,0	2,5	3,0	2,5	3,0	2,5	3,0
20 m²	0,9	1,1	1,9	2,2	4,7	5,4			
30 m²	1,9	1,7	3,8	3,4	9,5	8,6			
40 m²	2,2	2,1	4,3	4,3	11	11			
50 m²	2,8	2,6	5,6	5,3	14	13			
75 m²	4,5	4,1	9,1	8,1	23	20			
100 m²	5,3	5,1	11	10	27	25			
500 m²	25	24	51	49	126	122			

Wartungsfaktor 0,8

Rh = Lh

**51DD11CD3FG22 +
59DL1L0000G0000D0: 1x
LED 4000K / CRI ≥ 80**

4058352107553 + 4058352030165
51DD11CD3FG22 +
59DL1L0000G0000D0

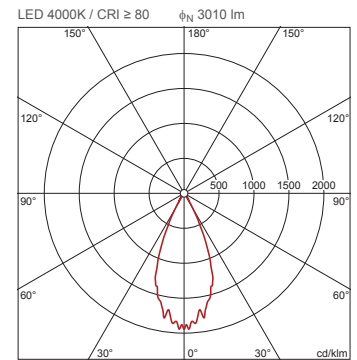

I_{max} 1945 cd/klm bei γ 2°

Leuchtdichten (cd/m²)

	C 0/180
L80	0
L70	0
L65	0

UGR 16,6 16,6
X 4H Y 8H ρ 70/50/20 S 0,25H

H(m)	ϕ (m)	$E_{max}(lx)$	$E_m(lx)$
2	1,61	1463	1105
3	2,41	650	491
4	3,22	366	276
5	4,02	234	177
6	4,82	163	123

Anzahl Leuchten im Raum

Reflexionsgrad 70/50/20	100			200			500		
	Lh(m)	2,5	3,0	2,5	3,0	2,5	3,0	2,5	3,0
20 m²	0,7	0,8	1,5	1,7	3,6	4,2			
30 m²	1,3	1,1	2,6	2,2	6,5	5,6			
40 m²	1,5	1,5	3,0	3,1	7,4	7,7			
50 m²	1,9	1,9	3,9	3,8	9,7	9,5			
75 m²	3,2	2,7	6,3	5,5	16	14			
100 m²	3,7	3,7	7,4	7,5	19	19			
500 m²	18	18	36	36	90	91			

Wartungsfaktor 0,8

Rh = Lh

Bestell-Nr.: 59DL1L0000G0000D0 | GTIN (EAN): 4058352030165

Planungsdaten: Lun11Linse,dir,An

**51DD11CD3FG22 +
59DL1L0000G0000D0 +
59DL10000200D00DB: 1x
LED 4000K / CRI ≥ 80**

4058352107553 + 4058352030165 +
4058352127483

51DD11CD3FG22 +
59DL1L0000G0000D0 +
59DL10000200D00DB

LED 4000K / CRI ≥ 80 ϕ_N 2830 lm

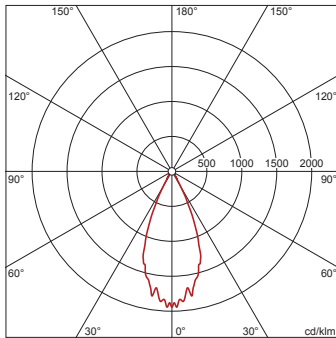

I_{max} 1945 cd/klm bei γ 2°

Leuchtdichten (cd/m²)

C 0/180
L₈₀ 0
L₇₀ 0
L₆₅ 0

UGR 16,4 16,4
X 4H Y 8H ρ 70/50/20 S 0,25H

H(m)	ϕ (m)	$E_{max}(lx)$	$E_m(lx)$
2	1,61	1375	1039
3	2,41	611	462
4	3,22	344	260
5	4,02	220	166
6	4,82	153	115

Anzahl Leuchten im Raum

Reflexionsgrad 70/50/20

$E_m(lx)$	100		200		500	
	Lh(m)	2,5	3,0	2,5	3,0	2,5
20 m ²	0,8	0,9	1,6	1,8	3,9	4,5
30 m ²	1,4	1,2	2,8	2,4	6,9	6,0
40 m ²	1,6	1,6	3,2	3,3	7,9	8,2
50 m ²	2,1	2,0	4,1	4,0	10	10
75 m ²	3,4	2,9	6,7	5,8	17	14
100 m ²	3,9	4,0	7,9	7,9	20	20
500 m ²	19	19	38	39	95	97

Wartungsfaktor 0,8

Rh = Lh

**51DD11CD3FG22 +
59DL1L0000G0000D0 +
59DL160002K0D00DC: 1x
LED 4000K / CRI ≥ 80**

4058352107553 + 4058352030165 +
4058352106006

51DD11CD3FG22 +
59DL1L0000G0000D0 +
59DL160002K0D00DC

LED 4000K / CRI ≥ 80 ϕ_N 2530 lm

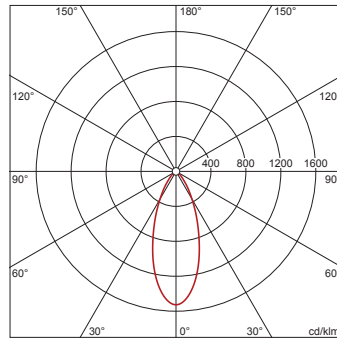

I_{max} 1526 cd/klm bei γ 0°

Leuchtdichten (cd/m²)

C 0/180
L₈₀ 57310
L₇₀ 37898
L₆₅ 34350

UGR 27,4 27,4
X 4H Y 8H ρ 70/50/20 S 0,25H

H(m)	ϕ (m)	$E_{max}(lx)$	$E_m(lx)$
2	1,46	966	725
3	2,18	429	322
4	2,91	241	181
5	3,64	154	116
6	4,37	107	81

Anzahl Leuchten im Raum

Reflexionsgrad 70/50/20

$E_m(lx)$	100		200		500	
	Lh(m)	2,5	3,0	2,5	3,0	2,5
20 m ²	0,9	1,0	1,9	2,0	4,6	5,1
30 m ²	1,6	1,6	3,2	3,2	8,1	8,1
40 m ²	2,0	2,1	4,0	4,1	10	10
50 m ²	2,5	2,5	5,0	5,1	13	13
75 m ²	3,8	3,8	7,7	7,6	19	19
100 m ²	4,8	4,9	9,7	9,7	24	24
500 m ²	23	23	46	46	114	114

Wartungsfaktor 0,8

Rh = Lh

**51DD11CD3FG22 +
59DL1L0000G0000D0 +
59DL160002K0D00DD: 1x
LED 4000K / CRI ≥ 80**

4058352107553 + 4058352030165 +
4058352127452

51DD11CD3FG22 +
59DL1L0000G0000D0 +
59DL160002K0D00DD

LED 4000K / CRI ≥ 80 ϕ_N 2530 lm

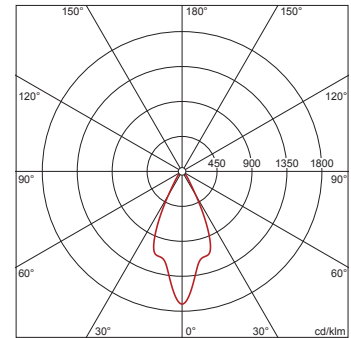

I_{max} 1708 cd/klm bei γ 0°

Leuchtdichten (cd/m²)

C 0/180
L₈₀ 5129
L₇₀ 7690
L₆₅ 10147

UGR 20,4 20,4
X 4H Y 8H ρ 70/50/20 S 0,25H

H(m)	ϕ (m)	$E_{max}(lx)$	$E_m(lx)$
2	1,72	1081	735
3	2,58	480	327
4	3,45	270	184
5	4,31	173	118
6	5,17	120	82

Anzahl Leuchten im Raum

Reflexionsgrad 70/50/20

$E_m(lx)$	100		200		500	
	Lh(m)	2,5	3,0	2,5	3,0	2,5
20 m ²	1,0	1,0	1,9	2,0	4,8	5,0
30 m ²	1,4	1,3	2,8	2,7	6,9	6,7
40 m ²	1,8	1,9	3,6	3,9	9,0	9,7
50 m ²	2,2	2,3	4,4	4,7	11	12
75 m ²	3,4	3,2	6,7	6,5	17	16
100 m ²	4,4	4,6	8,7	9,3	22	23
500 m ²	21	22	42	44	106	111

Wartungsfaktor 0,8

Rh = Lh

Bei der Ausführungsplanung zur Elektroinstallation ist zwingend die Montageanleitung zu beachten (zu finden unter www.siteco.com)

Toleranzen bezogen auf thermische, elektrische und photometrische Daten entsprechend IEC 62722

Stand 25.02.2023 - Änderungen und Irrtümer vorbehalten - Vergewissern Sie sich, dass Sie immer den neuesten Stand verwenden -

Bestell-Nr.: 59DL1L0000G0000D0 | GTIN (EAN): 4058352030165

Planungsdaten: Lun11Linse,dir,An

**51DD11CD3FG22 +
59DL1L0000G0000D0 +
59DL160002K0D00DE: 1x
LED 4000K / CRI ≥ 80**

4058352107553 + 4058352030165 +
4058352127469

51DD11CD3FG22 +
59DL1L0000G0000D0 +
59DL160002K0D00DE

LED 4000K / CRI ≥ 80 ϕ_N 2380 lm

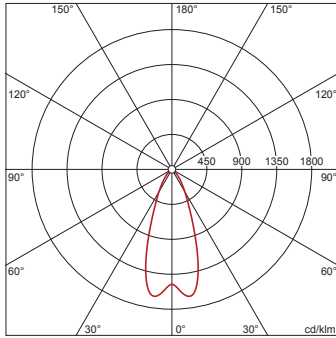

I_{max} 1620 cd/klm bei γ 10°

Leuchtdichten (cd/m²)

C 0/180
L80 5595
L70 7125
L65 10005

UGR 20,9 20,9
X 4H Y 8H ρ 70/50/20 S 0,25H

H(m)	ϕ (m)	E_{max} (lx)	E_m (lx)
2	1,49	944	775
3	2,23	419	344
4	2,98	236	194
5	3,72	151	124
6	4,46	105	86

Anzahl Leuchten im Raum

Reflexionsgrad 70/50/20

Em(lx)	100		200		500	
	Lh(m)	2,5	3,0	2,5	3,0	2,5
20 m ²	0,9	1,0	1,8	2,1	4,5	5,2
30 m ²	1,8	1,6	3,6	3,3	9,1	8,2
40 m ²	2,1	2,0	4,1	4,1	10	10
50 m ²	2,7	2,5	5,3	5,0	13	13
75 m ²	4,3	3,9	8,7	7,8	22	19
100 m ²	5,1	4,9	10	9,8	25	24
500 m ²	24	23	48	47	121	117

Wartungsfaktor 0,8

Rh = Lh

**51DD11CD4FF22 +
59DL1L0000G0000D0: 1x
LED 3000K / CRI ≥ 80**

4058352107546 + 4058352030165

51DD11CD4FF22 + 59DL1L0000G0000D0

LED 3000K / CRI ≥ 80 ϕ_N 3350 lm

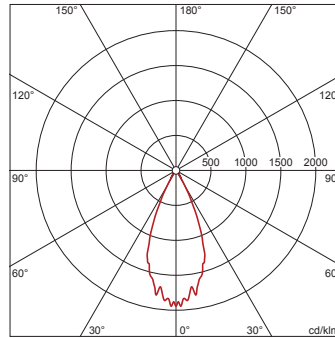

I_{max} 1945 cd/klm bei γ 2°

Leuchtdichten (cd/m²)

C 0/180
L80 0
L70 0
L65 0

UGR 17 17
X 4H Y 8H ρ 70/50/20 S 0,25H

H(m)	ϕ (m)	E_{max} (lx)	E_m (lx)
2	1,61	1628	1230
3	2,41	724	547
4	3,22	407	307
5	4,02	260	197
6	4,82	181	137

Anzahl Leuchten im Raum

Reflexionsgrad 70/50/20

Em(lx)	100		200		500	
	Lh(m)	2,5	3,0	2,5	3,0	2,5
20 m ²	0,7	0,8	1,3	1,5	3,3	3,8
30 m ²	1,2	1,0	2,3	2,0	5,9	5,0
40 m ²	1,3	1,4	2,7	2,8	6,7	6,9
50 m ²	1,8	1,7	3,5	3,4	8,8	8,5
75 m ²	2,8	2,4	5,7	4,9	14	12
100 m ²	3,3	3,3	6,7	6,7	17	17
500 m ²	16	16	32	33	81	82

Wartungsfaktor 0,8

Rh = Lh

**51DD11CD4FF22 +
59DL1L0000G0000D0 +
59DL10000200D00DB: 1x
LED 3000K / CRI ≥ 80**

4058352107546 + 4058352030165 +
4058352127483

51DD11CD4FF22 + 59DL1L0000G0000D0
+ 59DL10000200D00DB

LED 3000K / CRI ≥ 80 ϕ_N 3150 lm

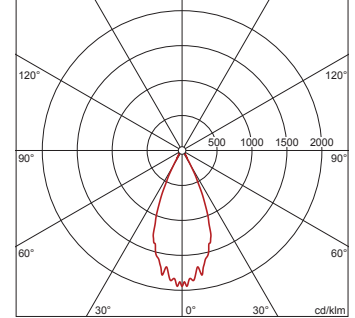

I_{max} 1945 cd/klm bei γ 2°

Leuchtdichten (cd/m²)

C 0/180
L80 0
L70 0
L65 0

UGR 16,7 16,7
X 4H Y 8H ρ 70/50/20 S 0,25H

H(m)	ϕ (m)	E_{max} (lx)	E_m (lx)
2	1,61	1531	1156
3	2,41	680	514
4	3,22	383	289
5	4,02	245	185
6	4,82	170	128

Anzahl Leuchten im Raum

Reflexionsgrad 70/50/20

Em(lx)	100		200		500	
	Lh(m)	2,5	3,0	2,5	3,0	2,5
20 m ²	0,7	0,8	1,4	1,6	3,5	4,0
30 m ²	1,2	1,1	2,5	2,1	6,2	5,4
40 m ²	1,4	1,5	2,8	3,0	7,1	7,4
50 m ²	1,9	1,8	3,7	3,6	9,3	9,1
75 m ²	3,0	2,6	6,0	5,2	15	13
100 m ²	3,5	3,6	7,1	7,1	18	18
500 m ²	17	17	34	35	86	87

Wartungsfaktor 0,8

Rh = Lh

Bestell-Nr.: 59DL1L0000G0000D0 | GTIN (EAN): 4058352030165

Planungsdaten: Lun11Linse,dir,An

**51DD11CD4FF22 +
59DL1L0000G0000D0 +
59DL160002K0D00DC: 1x
LED 3000K / CRI ≥ 80**

4058352107546 + 4058352030165 +
4058352106006
51DD11CD4FF22 + 59DL1L0000G0000D0
+ 59DL160002K0D00DC
LED 3000K / CRI ≥ 80 ϕ_N 2810 lm

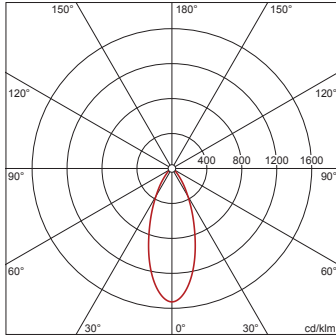

I_{max} 1526 cd/klm bei γ 0°

Leuchtdichten (cd/m²)

C 0/180
L ₈₀ 63653
L ₇₀ 42092
L ₆₅ 38152

UGR 27,7 27,7
X 4H Y 8H ρ 70/50/20 S 0,25H

H(m)	ϕ (m)	$E_{max}(lx)$	$E_m(lx)$
2	1,46	1072	806
3	2,18	477	358
4	2,91	268	201
5	3,64	172	129
6	4,37	119	90

Anzahl Leuchten im Raum
Reflexionsgrad 70/50/20

$E_m(lx)$	100	200	500
Lh(m)	2,5	3,0	3,0
20 m ²	0,8	0,9	1,7
30 m ²	1,5	1,5	2,9
40 m ²	1,8	1,9	3,6
50 m ²	2,3	2,3	4,5
75 m ²	3,5	3,4	6,9
100 m ²	4,3	4,4	8,7
500 m ²	21	21	41

Wartungsfaktor 0,8

Rh = Lh

**51DD11CD4FF22 +
59DL1L0000G0000D0 +
59DL160002K0D00DD: 1x
LED 3000K / CRI ≥ 80**

4058352107546 + 4058352030165 +
4058352127452
51DD11CD4FF22 + 59DL1L0000G0000D0
+ 59DL160002K0D00DD
LED 3000K / CRI ≥ 80 ϕ_N 2810 lm

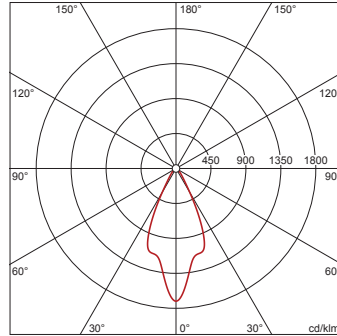

I_{max} 1708 cd/klm bei γ 0°

Leuchtdichten (cd/m²)

C 0/180
L ₈₀ 5696
L ₇₀ 8541
L ₆₅ 11270

UGR 20,8 20,8
X 4H Y 8H ρ 70/50/20 S 0,25H

H(m)	ϕ (m)	$E_{max}(lx)$	$E_m(lx)$
2	1,72	1200	816
3	2,58	533	363
4	3,45	300	204
5	4,31	192	131
6	5,17	133	91

Anzahl Leuchten im Raum
Reflexionsgrad 70/50/20

$E_m(lx)$	100	200	500
Lh(m)	2,5	3,0	3,0
20 m ²	0,9	0,9	1,7
30 m ²	1,2	1,2	2,5
40 m ²	1,6	1,8	3,2
50 m ²	2,0	2,1	4,0
75 m ²	3,0	2,9	6,0
100 m ²	3,9	4,2	7,8
500 m ²	19	20	38

Wartungsfaktor 0,8

Rh = Lh

**51DD11CD4FF22 +
59DL1L0000G0000D0 +
59DL160002K0D00DE: 1x
LED 3000K / CRI ≥ 80**

4058352107546 + 4058352030165 +
4058352127469
51DD11CD4FF22 + 59DL1L0000G0000D0
+ 59DL160002K0D00DE
LED 3000K / CRI ≥ 80 ϕ_N 2650 lm

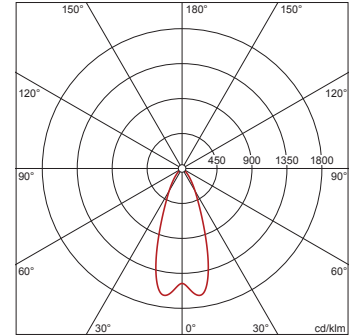

I_{max} 1620 cd/klm bei γ 10°

Leuchtdichten (cd/m²)

C 0/180
L ₈₀ 6230
L ₇₀ 7933
L ₆₅ 11140

UGR 21,3 21,3
X 4H Y 8H ρ 70/50/20 S 0,25H

H(m)	ϕ (m)	$E_{max}(lx)$	$E_m(lx)$
2	1,49	1051	863
3	2,23	467	384
4	2,98	263	216
5	3,72	168	138
6	4,46	117	96

Anzahl Leuchten im Raum
Reflexionsgrad 70/50/20

$E_m(lx)$	100	200	500
Lh(m)	2,5	3,0	3,0
20 m ²	0,8	0,9	1,6
30 m ²	1,6	1,5	3,3
40 m ²	1,9	1,8	3,7
50 m ²	2,4	2,3	4,8
75 m ²	3,9	3,5	7,8
100 m ²	4,6	4,4	9,1
500 m ²	22	21	43

Wartungsfaktor 0,8

Rh = Lh

Bestell-Nr.: 59DL1L0000G0000D0 | GTIN (EAN): 4058352030165

Planungsdaten: Lun11Linse,dir,An

**51DD11CD4FG22 +
59DL1L0000G0000D0: 1x
LED 4000K / CRI ≥ 80**

4058352107560 + 4058352030165

51DD11CD4FG22 +
59DL1L0000G0000D0

LED 4000K / CRI ≥ 80 ϕ_N 3490 lm

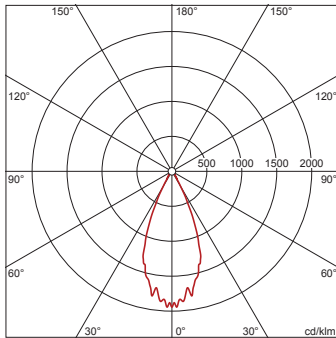

I_{max} 1945 cd/klm bei γ 2°

Leuchtdichten (cd/m²)

C 0/180
L80 0
L70 0
L65 0

UGR 17,1 17,1
X 4H Y 8H ρ 70/50/20 S 0,25H

H(m)	ϕ (m)	$E_{max}(lx)$	$E_m(x)$
2	1,61	1696	1281
3	2,41	754	569
4	3,22	424	320
5	4,02	271	205
6	4,82	188	142

Anzahl Leuchten im Raum

Reflexionsgrad 70/50/20

Em(lx)	100		200		500	
	Lh(m)	2,5	3,0	2,5	3,0	2,5
20 m ²	0,6	0,7	1,3	1,4	3,1	3,6
30 m ²	1,1	1,0	2,3	1,9	5,6	4,8
40 m ²	1,3	1,3	2,6	2,7	6,4	6,7
50 m ²	1,7	1,6	3,4	3,3	8,4	8,2
75 m ²	2,7	2,4	5,4	4,7	14	12
100 m ²	3,2	3,2	6,4	6,4	16	16
500 m ²	15	16	31	31	77	78

Wartungsfaktor 0,8

Rh = Lh

**51DD11CD4FG22 +
59DL1L0000G0000D0 +
59DL10000200D00DB: 1x
LED 4000K / CRI ≥ 80**

4058352107560 + 4058352030165 +
4058352127483

51DD11CD4FG22 +
59DL1L0000G0000D0 +
59DL10000200D00DB

LED 4000K / CRI ≥ 80 ϕ_N 3280 lm

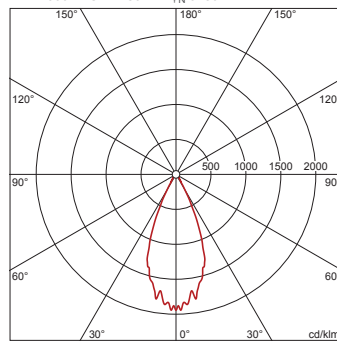

I_{max} 1945 cd/klm bei γ 2°

Leuchtdichten (cd/m²)

C 0/180
L80 0
L70 0
L65 0

UGR 16,9 16,9
X 4H Y 8H ρ 70/50/20 S 0,25H

H(m)	ϕ (m)	$E_{max}(lx)$	$E_m(x)$
2	1,61	1594	1204
3	2,41	708	535
4	3,22	399	301
5	4,02	255	193
6	4,82	177	134

Anzahl Leuchten im Raum

Reflexionsgrad 70/50/20

Em(lx)	100		200		500	
	Lh(m)	2,5	3,0	2,5	3,0	2,5
20 m ²	0,7	0,8	1,3	1,5	3,3	3,8
30 m ²	1,2	1,0	2,4	2,1	6,0	5,2
40 m ²	1,4	1,4	2,7	2,8	6,8	7,1
50 m ²	1,8	1,7	3,6	3,5	8,9	8,7
75 m ²	2,9	2,5	5,8	5,0	14	13
100 m ²	3,4	3,4	6,8	6,8	17	17
500 m ²	16	17	33	33	82	83

Wartungsfaktor 0,8

Rh = Lh

**51DD11CD4FG22 +
59DL1L0000G0000D0 +
59DL160002K0D00DC: 1x
LED 4000K / CRI ≥ 80**

4058352107560 + 4058352030165 +
4058352106006

51DD11CD4FG22 +
59DL1L0000G0000D0 +
59DL160002K0D00DC

LED 4000K / CRI ≥ 80 ϕ_N 2930 lm

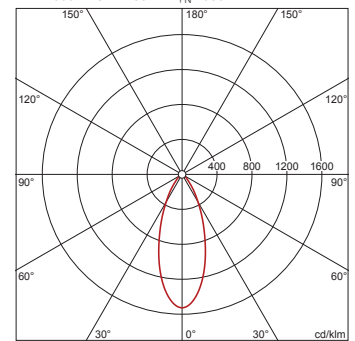

I_{max} 1526 cd/klm bei γ 0°

Leuchtdichten (cd/m²)

C 0/180
L80 66371
L70 43890
L65 39781

UGR 27,9 27,9
X 4H Y 8H ρ 70/50/20 S 0,25H

H(m)	ϕ (m)	$E_{max}(lx)$	$E_m(x)$
2	1,46	1118	840
3	2,18	497	373
4	2,91	280	210
5	3,64	179	134
6	4,37	124	93

Anzahl Leuchten im Raum

Reflexionsgrad 70/50/20

Em(lx)	100		200		500	
	Lh(m)	2,5	3,0	2,5	3,0	2,5
20 m ²	0,8	0,9	1,6	1,8	4,0	4,4
30 m ²	1,4	1,4	2,8	2,8	7,0	7,0
40 m ²	1,7	1,8	3,5	3,6	8,7	8,9
50 m ²	2,2	2,2	4,3	4,4	11	11
75 m ²	3,3	3,3	6,6	6,5	17	16
100 m ²	4,2	4,2	8,3	8,4	21	21
500 m ²	20	20	40	39	99	99

Wartungsfaktor 0,8

Rh = Lh

Bei der Ausführungsplanung zur Elektroinstallation ist zwingend die Montageanleitung zu beachten (zu finden unter www.siteco.com)

Toleranzen bezogen auf thermische, elektrische und photometrische Daten entsprechend IEC 62722

Stand 25.02.2023 - Änderungen und Irrtümer vorbehalten - Vergewissern Sie sich, dass Sie immer den neuesten Stand verwenden -

Bestell-Nr.: 59DL1L0000G0000D0 | GTIN (EAN): 4058352030165

Planungsdaten: Lun11Linse,dir,An

**51DD11CD4FG22 +
59DL1L0000G0000D0 +
59DL160002K0D00DD: 1x
LED 4000K / CRI ≥ 80**

4058352107560 + 4058352030165 +
4058352127452

51DD11CD4FG22 +
59DL1L0000G0000D0 +
59DL160002K0D00DD

LED 4000K / CRI ≥ 80 ϕ_N 2930 lm

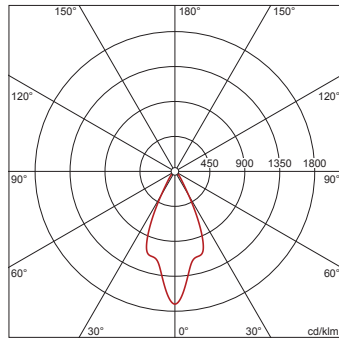

I_{max} 1708 cd/klm bei γ 0°

Leuchtdichten (cd/m²)

C 0/180
L80 5940
L70 8906
L65 11751

UGR 20,9 20,9
X 4H Y 8H ρ 70/50/20 S 0,25H

H(m)	ϕ (m)	$E_{max}(lx)$	$E_m(lx)$
2	1,72	1251	851
3	2,58	556	378
4	3,45	313	213
5	4,31	200	136
6	5,17	139	95

Anzahl Leuchten im Raum

Reflexionsgrad 70/50/20

$E_m(lx)$	100		200		500	
	Lh(m)	2,5	3,0	2,5	3,0	2,5
20 m ²	0,8	0,9	1,7	1,7	4,2	4,3
30 m ²	1,2	1,2	2,4	2,3	6,0	5,8
40 m ²	1,6	1,7	3,1	3,4	7,8	8,4
50 m ²	1,9	2,0	3,8	4,0	9,6	10
75 m ²	2,9	2,8	5,8	5,6	14	14
100 m ²	3,8	4,0	7,5	8,0	19	20
500 m ²	18	19	37	38	92	96

Wartungsfaktor 0,8

Rh = Lh

**51DD11CD4FG22 +
59DL1L0000G0000D0 +
59DL160002K0D00DE: 1x
LED 4000K / CRI ≥ 80**

4058352107560 + 4058352030165 +
4058352127469

51DD11CD4FG22 +
59DL1L0000G0000D0 +
59DL160002K0D00DE

LED 4000K / CRI ≥ 80 ϕ_N 2750 lm

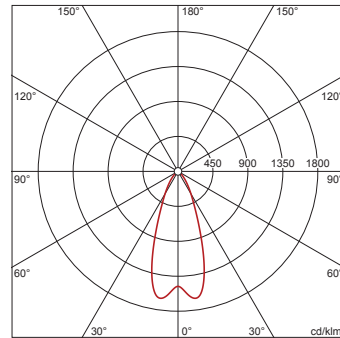

I_{max} 1620 cd/klm bei γ 10°

Leuchtdichten (cd/m²)

C 0/180
L80 6465
L70 8232
L65 11560

UGR 21,4 21,4
X 4H Y 8H ρ 70/50/20 S 0,25H

H(m)	ϕ (m)	$E_{max}(lx)$	$E_m(lx)$
2	1,49	1090	896
3	2,23	485	398
4	2,98	273	224
5	3,72	174	143
6	4,46	121	100

Anzahl Leuchten im Raum

Reflexionsgrad 70/50/20

$E_m(lx)$	100		200		500	
	Lh(m)	2,5	3,0	2,5	3,0	2,5
20 m ²	0,8	0,9	1,6	1,8	3,9	4,5
30 m ²	1,6	1,4	3,1	2,9	7,9	7,1
40 m ²	1,8	1,8	3,6	3,5	9,0	8,8
50 m ²	2,3	2,2	4,6	4,4	12	11
75 m ²	3,8	3,4	7,5	6,7	19	17
100 m ²	4,4	4,2	8,8	8,4	22	21
500 m ²	21	20	42	40	105	101

Wartungsfaktor 0,8

Rh = Lh

**51DD21B71FF22 +
59DL1L0000G0000D0: 1x
LED 3000K / CRI ≥ 80**

4058352178850 + 4058352030165
51DD21B71FF22 + 59DL1L0000G0000D0

LED 3000K / CRI ≥ 80 ϕ_N 1060 lm

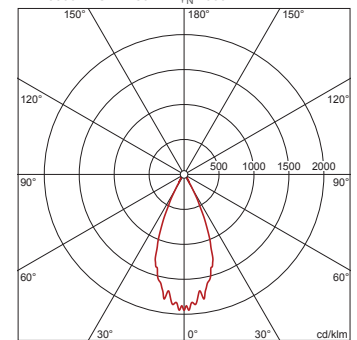

I_{max} 1945 cd/klm bei γ 2°

Leuchtdichten (cd/m²)

C 0/180
L80 0
L70 0
L65 0

UGR 13 13
X 4H Y 8H ρ 70/50/20 S 0,25H

H(m)	ϕ (m)	$E_{max}(lx)$	$E_m(lx)$
2	1,61	515	389
3	2,41	229	173
4	3,22	129	97
5	4,02	82	62
6	4,82	57	43

Anzahl Leuchten im Raum

Reflexionsgrad 70/50/20

$E_m(lx)$	100		200		500	
	Lh(m)	2,5	3,0	2,5	3,0	2,5
20 m ²	2,1	2,4	4,1	4,8	10	12
30 m ²	3,7	3,2	7,4	6,4	19	16
40 m ²	4,2	4,4	8,4	8,8	21	22
50 m ²	5,5	5,4	11	11	28	27
75 m ²	9,0	7,7	18	15	45	39
100 m ²	11	11	21	21	53	53
500 m ²	51	52	102	103	255	258

Wartungsfaktor 0,8

Rh = Lh

Bestell-Nr.: 59DL1L0000G0000D0 | GTIN (EAN): 4058352030165

Planungsdaten: Lun11Linse,dir,An

**51DD21B71FG22 +
59DL1L0000G0000D0: 1x
LED 4000K / CRI ≥ 80**

4058352178539 + 4058352030165
51DD21B71FG22 + 59DL1L0000G0000D0

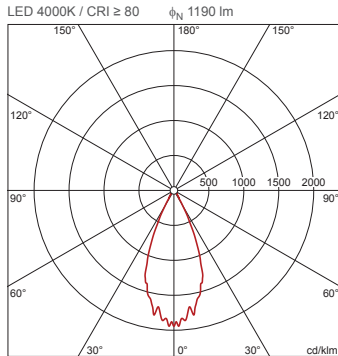

I_{max} 1945 cd/klm bei γ 2°

Leuchtdichten (cd/m²)

C 0/180
L₈₀ 0
L₇₀ 0
L₆₅ 0

UGR 13,4 13,4
X 4H Y 8H ρ 70/50/20 S 0,25H

H(m)	ϕ (m)	$E_{max}(lx)$	$E_m(lx)$
2	1,61	578	437
3	2,41	257	194
4	3,22	145	109
5	4,02	93	70
6	4,82	64	49

Anzahl Leuchten im Raum

Reflexionsgrad 70/50/20	Em(lx)					
	100	200	300	400	500	600
Lh(m)	2,5	3,0	2,5	3,0	2,5	3,0
20 m ²	1,8	2,1	3,7	4,2	9,2	11
30 m ²	3,3	2,8	6,6	5,7	17	14
40 m ²	3,8	3,9	7,5	7,8	19	20
50 m ²	4,9	4,8	9,9	9,6	25	24
75 m ²	8,0	6,9	16	14	40	34
100 m ²	9,4	9,4	19	19	47	47
500 m ²	45	46	91	92	227	230

Wartungsfaktor 0,8

Rh = Lh

**51DD21B72FF22 +
59DL1L0000G0000D0: 1x
LED 3000K / CRI ≥ 80**

4058352178836 + 4058352030165
51DD21B72FF22 + 59DL1L0000G0000D0

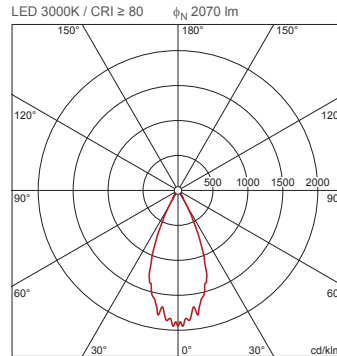

I_{max} 1945 cd/klm bei γ 2°

Leuchtdichten (cd/m²)

C 0/180
L₈₀ 0
L₇₀ 0
L₆₅ 0

UGR 15,3 15,3
X 4H Y 8H ρ 70/50/20 S 0,25H

H(m)	ϕ (m)	$E_{max}(lx)$	$E_m(lx)$
2	1,61	1006	760
3	2,41	447	338
4	3,22	252	190
5	4,02	161	122
6	4,82	112	84

Anzahl Leuchten im Raum

Reflexionsgrad 70/50/20	Em(lx)					
	100	200	300	400	500	600
Lh(m)	2,5	3,0	2,5	3,0	2,5	3,0
20 m ²	1,1	1,2	2,1	2,4	5,3	6,1
30 m ²	1,9	1,6	3,8	3,3	9,5	8,2
40 m ²	2,2	2,2	4,3	4,5	11	11
50 m ²	2,8	2,8	5,7	5,5	14	14
75 m ²	4,6	4,0	9,2	7,9	23	20
100 m ²	5,4	5,4	11	11	27	27
500 m ²	26	26	52	53	130	132

Wartungsfaktor 0,8

Rh = Lh

**51DD21B72FG22 +
59DL1L0000G0000D0: 1x
LED 4000K / CRI ≥ 80**

4058352178515 + 4058352030165
51DD21B72FG22 + 59DL1L0000G0000D0

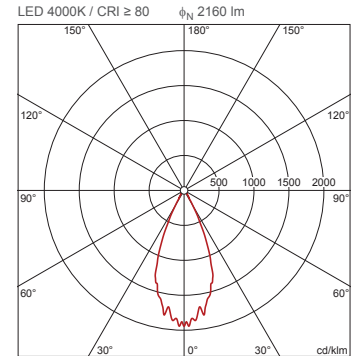

I_{max} 1945 cd/klm bei γ 2°

Leuchtdichten (cd/m²)

C 0/180
L₈₀ 0
L₇₀ 0
L₆₅ 0

UGR 15,4 15,4
X 4H Y 8H ρ 70/50/20 S 0,25H

H(m)	ϕ (m)	$E_{max}(lx)$	$E_m(lx)$
2	1,61	1050	793
3	2,41	467	352
4	3,22	262	198
5	4,02	168	127
6	4,82	117	88

Anzahl Leuchten im Raum

Reflexionsgrad 70/50/20	Em(lx)					
	100	200	300	400	500	600
Lh(m)	2,5	3,0	2,5	3,0	2,5	3,0
20 m ²	1,0	1,2	2,0	2,3	5,1	5,8
30 m ²	1,8	1,6	3,6	3,1	9,1	7,8
40 m ²	2,1	2,2	4,1	4,3	10	11
50 m ²	2,7	2,6	5,4	5,3	14	13
75 m ²	4,4	3,8	8,8	7,6	22	19
100 m ²	5,2	5,2	10	10	26	26
500 m ²	25	25	50	51	125	126

Wartungsfaktor 0,8

Rh = Lh

Bestell-Nr.: 59DL1L0000G0000D0 | GTIN (EAN): 4058352030165

Planungsdaten: Lun11Linse,dir,An

**51DD21CD1FF22 +
59DL1L0000G0000D0: 1x
LED 3000K / CRI ≥ 80**

4058352178577 + 4058352030165
51DD21CD1FF22 + 59DL1L0000G0000D0
LED 3000K / CRI ≥ 80 ϕ_N 1060 lm

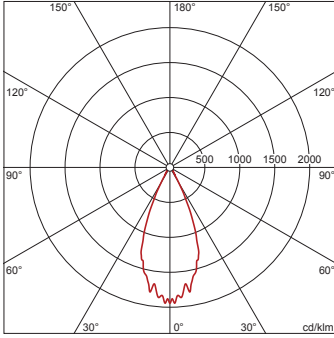

I_{max} 1945 cd/klm bei γ 2°

Leuchtdichten (cd/m²)

C 0/180
L80 0
L70 0
L65 0

UGR 13 13
X 4H Y 8H ρ 70/50/20 S 0,25H

H(m)	ϕ (m)	$E_{max}(lx)$	$E_m(lx)$
2	1,61	515	389
3	2,41	229	173
4	3,22	129	97
5	4,02	82	62
6	4,82	57	43

Anzahl Leuchten im Raum

Reflexionsgrad 70/50/20	Em(lx) 100		200		500	
	Lh(m)	2,5	3,0	2,5	3,0	2,5
20 m ²	2,1	2,4	4,1	4,8	10	12
30 m ²	3,7	3,2	7,4	6,4	19	16
40 m ²	4,2	4,4	8,4	8,8	21	22
50 m ²	5,5	5,4	11	11	28	27
75 m ²	9,0	7,7	18	15	45	39
100 m ²	11	11	21	21	53	53
500 m ²	51	52	102	103	255	258

Wartungsfaktor 0,8

Rh = Lh

**51DD21CD1FG22 +
59DL1L0000G0000D0: 1x
LED 4000K / CRI ≥ 80**

4058352178478 + 4058352030165
51DD21CD1FG22 + 59DL1L0000G0000D0
LED 4000K / CRI ≥ 80 ϕ_N 1190 lm

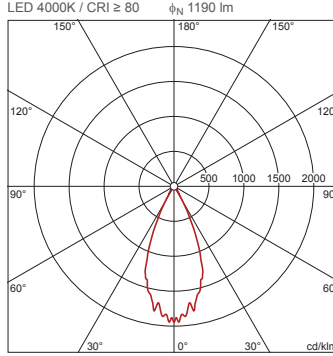

I_{max} 1945 cd/klm bei γ 2°

Leuchtdichten (cd/m²)

C 0/180
L80 0
L70 0
L65 0

UGR 13,4 13,4
X 4H Y 8H ρ 70/50/20 S 0,25H

H(m)	ϕ (m)	$E_{max}(lx)$	$E_m(lx)$
2	1,61	578	437
3	2,41	257	194
4	3,22	145	109
5	4,02	93	70
6	4,82	64	49

Anzahl Leuchten im Raum

Reflexionsgrad 70/50/20	Em(lx) 100		200		500	
	Lh(m)	2,5	3,0	2,5	3,0	2,5
20 m ²	1,8	2,1	3,7	4,2	9,2	11
30 m ²	3,3	2,8	6,6	5,7	17	14
40 m ²	3,8	3,9	7,5	7,8	19	20
50 m ²	4,9	4,8	9,9	9,6	25	24
75 m ²	8,0	6,9	16	14	40	34
100 m ²	9,4	9,4	19	19	47	47
500 m ²	45	46	91	92	227	230

Wartungsfaktor 0,8

Rh = Lh

**51DD21CD2FF22 +
59DL1L0000G0000D0: 1x
LED 3000K / CRI ≥ 80**

4058352178553 + 4058352030165
51DD21CD2FF22 + 59DL1L0000G0000D0
LED 3000K / CRI ≥ 80 ϕ_N 2070 lm

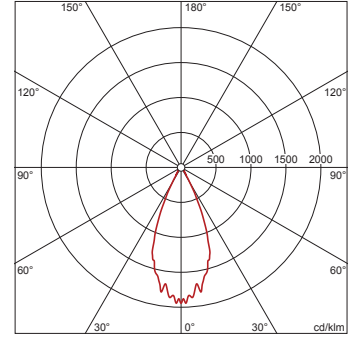

I_{max} 1945 cd/klm bei γ 2°

Leuchtdichten (cd/m²)

C 0/180
L80 0
L70 0
L65 0

UGR 15,3 15,3
X 4H Y 8H ρ 70/50/20 S 0,25H

H(m)	ϕ (m)	$E_{max}(lx)$	$E_m(lx)$
2	1,61	1006	760
3	2,41	447	338
4	3,22	252	190
5	4,02	161	122
6	4,82	112	84

Anzahl Leuchten im Raum

Reflexionsgrad 70/50/20	Em(lx) 100		200		500	
	Lh(m)	2,5	3,0	2,5	3,0	2,5
20 m ²	1,1	1,2	2,1	2,4	5,3	6,1
30 m ²	1,9	1,6	3,8	3,3	9,5	8,2
40 m ²	2,2	2,2	4,3	4,5	11	11
50 m ²	2,8	2,8	5,7	5,5	14	14
75 m ²	4,6	4,0	9,2	7,9	23	20
100 m ²	5,4	5,4	11	11	27	27
500 m ²	26	26	52	53	130	132

Wartungsfaktor 0,8

Rh = Lh

Bestell-Nr.: 59DL1L0000G0000D0 | GTIN (EAN): 4058352030165

Planungsdaten: Lun11Linse,dir,An

**51DD21CD2FG22 +
59DL1L0000G0000D0: 1x
LED 4000K / CRI ≥ 80**

4058352178492 + 4058352030165
51DD21CD2FG22 +
59DL1L0000G0000D0

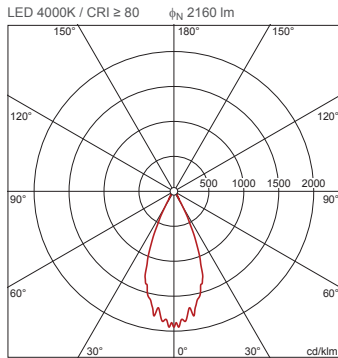

I_{max} 1945 cd/klm bei γ 2°

Leuchtdichten (cd/m²)

C 0/180
L80 0
L70 0
L65 0
UGR 15,4 15,4
X 4H Y 8H ρ 70/50/20 S 0,25H

H(m)	ϕ (m)	$E_{max}(lx)$	$E_m(lx)$
2	1,61	1050	793
3	2,41	467	352
4	3,22	262	198
5	4,02	168	127
6	4,82	117	88

Anzahl Leuchten im Raum
Reflexionsgrad 70/50/20

$E_m(lx)$	100	200	500			
Lh(m)	2,5	3,0	2,5	3,0		
20 m ²	1,0	1,2	2,0	2,3	5,1	5,8
30 m ²	1,8	1,6	3,6	3,1	9,1	7,8
40 m ²	2,1	2,2	4,1	4,3	10	11
50 m ²	2,7	2,6	5,4	5,3	14	13
75 m ²	4,4	3,8	8,8	7,6	22	19
100 m ²	5,2	5,2	10	10	26	26
500 m ²	25	25	50	51	125	126

Wartungsfaktor 0,8

Rh = Lh

**51DE11B71FF22 +
59DL1L0000G0000D0: 1x
LED 3000K / CRI ≥ 80**

4058352107898 + 4058352030165
51DE11B71FF22 + 59DL1L0000G0000D0

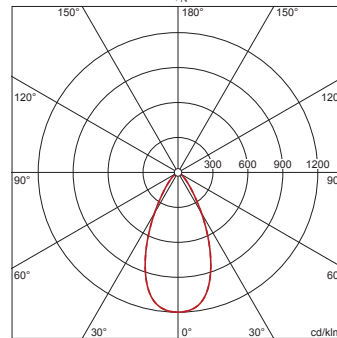

I_{max} 1199 cd/klm bei γ 0°

Leuchtdichten (cd/m²)

C 0/180
L80 0
L70 0
L65 369
UGR 18,5 18,5
X 4H Y 8H ρ 70/50/20 S 0,25H

Anzahl Leuchten im Raum
Reflexionsgrad 70/50/20

$E_m(lx)$	100	200	500			
Lh(m)	2,5	3,0	2,5	3,0		
20 m ²	2,2	2,3	4,3	4,6	11	12
30 m ²	3,3	3,4	6,5	6,8	16	17
40 m ²	4,3	4,5	8,6	9,1	21	23
50 m ²	5,3	5,5	11	11	27	28
75 m ²	7,9	8,1	16	16	39	41
100 m ²	10	11	21	21	52	54
500 m ²	50	51	101	103	252	257

Wartungsfaktor 0,8

Rh = Lh

**51DE11B71FF22 +
59DL1L0000G0000D0 +
59DL10000200E00DB: 1x
LED 3000K / CRI ≥ 80**

4058352107898 + 4058352030165 +
4058352127438
51DE11B71FF22 + 59DL1L0000G0000D0
+ 59DL10000200E00DB

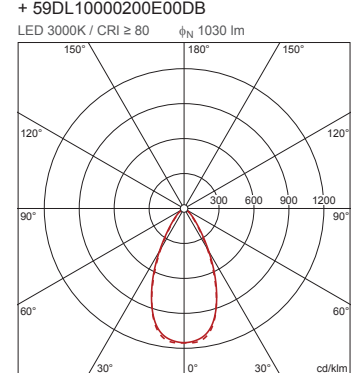

I_{max} 1154 cd/klm bei γ 0°

Leuchtdichten (cd/m²)

C 0/180
L80 0
L70 0
L65 669
UGR 18,7 18,3
X 4H Y 8H ρ 70/50/20 S 0,25H

Anzahl Leuchten im Raum
Reflexionsgrad 70/50/20

$E_m(lx)$	100	200	500			
Lh(m)	2,5	3,0	2,5	3,0		
20 m ²	2,3	2,5	4,6	4,9	12	12
30 m ²	3,5	3,6	6,9	7,3	17	18
40 m ²	4,5	4,8	9,0	9,6	23	24
50 m ²	5,6	5,8	11	12	28	29
75 m ²	8,4	8,6	17	17	42	43
100 m ²	11	11	22	23	55	57
500 m ²	53	54	106	109	266	272

Wartungsfaktor 0,8

Rh = Lh

Bestell-Nr.: 59DL1L0000G0000D0 | GTIN (EAN): 4058352030165

Planungsdaten: Lun11Linse,dir,An

**51DE11B71FF22 +
59DL1L0000G0000D0 +
59DL10000200E00DC: 1x
LED 3000K / CRI ≥ 80**

4058352107898 + 4058352030165 +
4058352127445

51DE11B71FF22 + 59DL1L0000G0000D0
+ 59DL10000200E00DC

LED 3000K / CRI ≥ 80 ϕ_N 920 lm

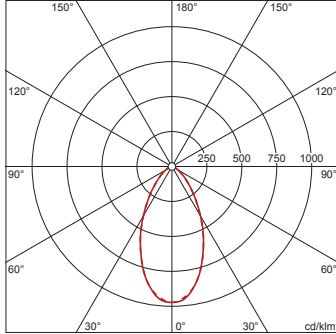

I_{max} 972 cd/klm bei γ 0°

Leuchtdichten (cd/m²)

C 0/180
L80 8924
L70 10801
L65 12073

UGR 22,9 22,8
X 4H Y 8H ρ 70/50/20 S 0,25H

Anzahl Leuchten im Raum

Reflexionsgrad 70/50/20	Em(lx)					
	100		200		500	
Lh(m)	2,5	3,0	2,5	3,0	2,5	3,0
20 m²	2,7	3,0	5,4	5,9	13	15
30 m²	4,3	4,6	8,6	9,1	21	23
40 m²	5,5	5,8	11	12	27	29
50 m²	6,7	7,1	13	14	34	35
75 m²	10	10	20	21	50	52
100 m²	13	14	26	27	65	68
500 m²	62	63	123	126	309	314

Wartungsfaktor 0,8

Rh = Lh

**51DE11B71FG22 +
59DL1L0000G0000D0: 1x
LED 4000K / CRI ≥ 80**

4058352107942 + 4058352030165

51DE11B71FG22 + 59DL1L0000G0000D0

LED 4000K / CRI ≥ 80 ϕ_N 1130 lm

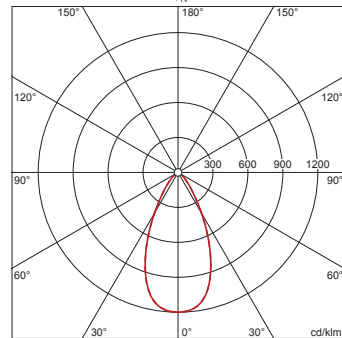

I_{max} 1199 cd/klm bei γ 0°

Leuchtdichten (cd/m²)

C 0/180
L80 0
L70 0
L65 382

UGR 18,6 18,6
X 4H Y 8H ρ 70/50/20 S 0,25H

Anzahl Leuchten im Raum

Reflexionsgrad 70/50/20	Em(lx)					
	100		200		500	
Lh(m)	2,5	3,0	2,5	3,0	2,5	3,0
20 m²	2,1	2,2	4,2	4,5	10	11
30 m²	3,2	3,3	6,3	6,6	16	17
40 m²	4,1	4,4	8,3	8,8	21	22
50 m²	5,1	5,3	10	11	26	27
75 m²	7,6	7,8	15	16	38	39
100 m²	10	10	20	21	50	52
500 m²	49	50	97	99	243	248

Wartungsfaktor 0,8

Rh = Lh

**51DE11B71FG22 +
59DL1L0000G0000D0 +
59DL10000200E00DB: 1x
LED 4000K / CRI ≥ 80**

4058352107942 + 4058352030165 +
4058352127438

51DE11B71FG22 + 59DL1L0000G0000D0
+ 59DL10000200E00DB

LED 4000K / CRI ≥ 80 ϕ_N 1120 lm

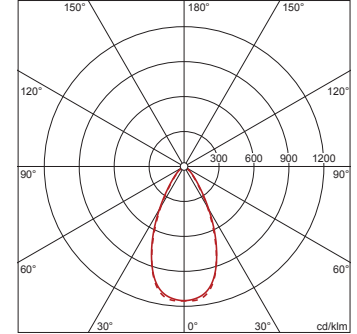

I_{max} 1154 cd/klm bei γ 0°

Leuchtdichten (cd/m²)

C 0/180
L80 0
L70 0
L65 727

UGR 19 18,6
X 4H Y 8H ρ 70/50/20 S 0,25H

Anzahl Leuchten im Raum

Reflexionsgrad 70/50/20	Em(lx)					
	100		200		500	
Lh(m)	2,5	3,0	2,5	3,0	2,5	3,0
20 m²	2,1	2,3	4,2	4,5	11	11
30 m²	3,2	3,4	6,4	6,7	16	17
40 m²	4,1	4,4	8,3	8,8	21	22
50 m²	5,1	5,3	10	11	26	27
75 m²	7,7	7,9	15	16	39	40
100 m²	10	10	20	21	50	52
500 m²	49	50	98	100	244	250

Wartungsfaktor 0,8

Rh = Lh

Bestell-Nr.: 59DL1L0000G0000D0 | GTIN (EAN): 4058352030165

Planungsdaten: Lun11Linse,dir,An

**51DE11B71FG22 +
59DL1L0000G0000D0 +
59DL10000200E00DC: 1x
LED 4000K / CRI ≥ 80**

4058352107942 + 4058352030165 +
4058352127445

51DE11B71FG22 + 59DL1L0000G0000D0
+ 59DL10000200E00DC

LED 4000K / CRI ≥ 80 ϕ_N 1060 lm

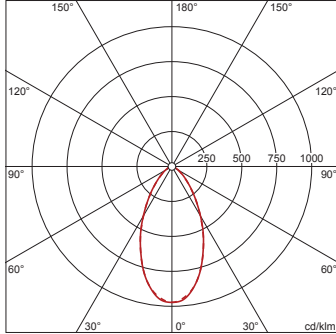

I_{max} 972 cd/klm bei γ 0°

Leuchtdichten (cd/m²)

C 0/180
L₈₀ 10282
L₇₀ 12445
L₆₅ 13910

UGR 23,4 23,3
X 4H Y 8H ρ 70/50/20 S 0,25H

Anzahl Leuchten im Raum

Reflexionsgrad 70/50/20		100		200		500	
Em(lx)		100	200	100	200	100	200
Lh(m)	2,5	3,0	2,5	3,0	2,5	3,0	
20 m²	2,3	2,6	4,7	5,2	12	13	
30 m²	3,7	4,0	7,4	7,9	19	20	
40 m²	4,7	5,1	9,5	10	24	25	
50 m²	5,8	6,1	12	12	29	31	
75 m²	8,7	9,1	17	18	44	45	
100 m²	11	12	23	23	56	59	
500 m²	54	54	107	109	268	272	

Wartungsfaktor 0,8

Rh = Lh

**51DE11B72FF22 +
59DL1L0000G0000D0: 1x
LED 3000K / CRI ≥ 80**

4058352107904 + 4058352030165

51DE11B72FF22 + 59DL1L0000G0000D0

LED 3000K / CRI ≥ 80 ϕ_N 2000 lm

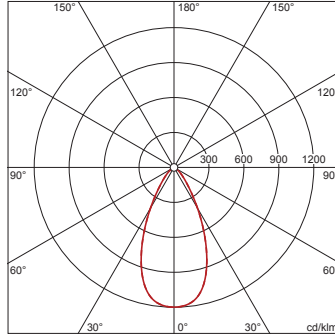

I_{max} 1199 cd/klm bei γ 0°

Leuchtdichten (cd/m²)

C 0/180
L₈₀ 0
L₇₀ 0
L₆₅ 676

UGR 20,6 20,6
X 4H Y 8H ρ 70/50/20 S 0,25H

Anzahl Leuchten im Raum

Reflexionsgrad 70/50/20		100		200		500	
Em(lx)		100	200	100	200	100	200
Lh(m)	2,5	3,0	2,5	3,0	2,5	3,0	
20 m²	1,2	1,3	2,4	2,5	5,9	6,3	
30 m²	1,8	1,9	3,6	3,7	8,9	9,3	
40 m²	2,3	2,5	4,7	4,9	12	12	
50 m²	2,9	3,0	5,8	6,0	14	15	
75 m²	4,3	4,4	8,6	8,8	22	22	
100 m²	5,7	5,9	11	12	28	29	
500 m²	27	28	55	56	137	140	

Wartungsfaktor 0,8

Rh = Lh

**51DE11B72FF22 +
59DL1L0000G0000D0 +
59DL10000200E00DB: 1x
LED 3000K / CRI ≥ 80**

4058352107904 + 4058352030165 +
4058352127438

51DE11B72FF22 + 59DL1L0000G0000D0
+ 59DL10000200E00DB

LED 3000K / CRI ≥ 80 ϕ_N 1880 lm

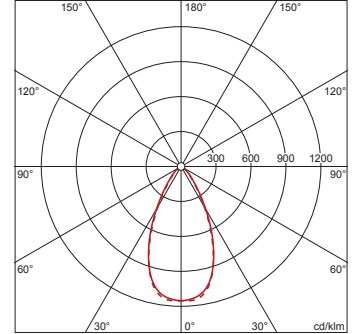

I_{max} 1154 cd/klm bei γ 0°

Leuchtdichten (cd/m²)

C 0/180
L₈₀ 0
L₇₀ 0
L₆₅ 1221

UGR 20,8 20,4
X 4H Y 8H ρ 70/50/20 S 0,25H

Anzahl Leuchten im Raum

Reflexionsgrad 70/50/20		100		200		500	
Em(lx)		100	200	100	200	100	200
Lh(m)	2,5	3,0	2,5	3,0	2,5	3,0	
20 m²	1,3	1,3	2,5	2,7	6,3	6,7	
30 m²	1,9	2,0	3,8	4,0	9,5	10,0	
40 m²	2,5	2,6	4,9	5,3	12	13	
50 m²	3,0	3,2	6,1	6,4	15	16	
75 m²	4,6	4,7	9,2	9,4	23	24	
100 m²	6,0	6,2	12	12	30	31	
500 m²	29	30	58	60	146	149	

Wartungsfaktor 0,8

Rh = Lh

Bestell-Nr.: 59DL1L0000G0000D0 | GTIN (EAN): 4058352030165

Planungsdaten: Lun11Linse,dir,An

**51DE11B72FF22 +
59DL1L0000G0000D0 +
59DL10000200E00DC: 1x
LED 3000K / CRI ≥ 80**

4058352107904 + 4058352030165 +
4058352127445

51DE11B72FF22 + 59DL1L0000G0000D0
+ 59DL10000200E00DC

LED 3000K / CRI ≥ 80 ϕ_N 1680 lm

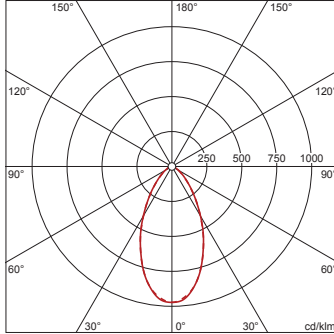

I_{max} 972 cd/klm bei γ 0°

Leuchtdichten (cd/m²)

C 0/180
L80 16296
L70 19724
L65 22046

UGR 25 24,9
X 4H Y 8H ρ 70/50/20 S 0,25H

Anzahl Leuchten im Raum

Reflexionsgrad 70/50/20		100		200		500	
Em(lx)							
Lh(m)	2,5	3,0	2,5	3,0	2,5	3,0	
20 m²	1,5	1,6	3,0	3,3	7,4	8,1	
30 m²	2,3	2,5	4,7	5,0	12	12	
40 m²	3,0	3,2	6,0	6,4	15	16	
50 m²	3,7	3,9	7,4	7,8	18	19	
75 m²	5,5	5,7	11	11	28	29	
100 m²	7,1	7,4	14	15	36	37	
500 m²	34	34	68	69	169	172	

Wartungsfaktor 0,8

Rh = Lh

**51DE11B72FG22 +
59DL1L0000G0000D0: 1x
LED 4000K / CRI ≥ 80**

4058352107959 + 4058352030165

51DE11B72FG22 + 59DL1L0000G0000D0

LED 4000K / CRI ≥ 80 ϕ_N 2040 lm

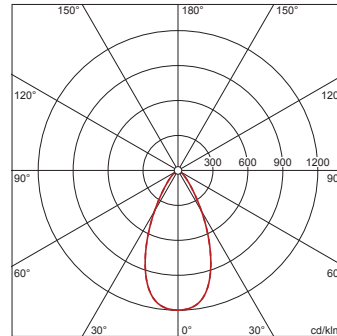

I_{max} 1199 cd/klm bei γ 0°

Leuchtdichten (cd/m²)

C 0/180
L80 0
L70 0
L65 690

UGR 20,7 20,7
X 4H Y 8H ρ 70/50/20 S 0,25H

Anzahl Leuchten im Raum

Reflexionsgrad 70/50/20		100		200		500	
Em(lx)							
Lh(m)	2,5	3,0	2,5	3,0	2,5	3,0	
20 m²	1,2	1,2	2,3	2,5	5,8	6,2	
30 m²	1,7	1,8	3,5	3,7	8,7	9,1	
40 m²	2,3	2,4	4,6	4,9	11	12	
50 m²	2,8	2,9	5,7	5,9	14	15	
75 m²	4,2	4,3	8,4	8,7	21	22	
100 m²	5,6	5,7	11	11	28	29	
500 m²	27	27	54	55	135	137	

Wartungsfaktor 0,8

Rh = Lh

**51DE11B72FG22 +
59DL1L0000G0000D0 +
59DL10000200E00DB: 1x
LED 4000K / CRI ≥ 80**

4058352107959 + 4058352030165 +
4058352127438

51DE11B72FG22 + 59DL1L0000G0000D0
+ 59DL10000200E00DB

LED 4000K / CRI ≥ 80 ϕ_N 2030 lm

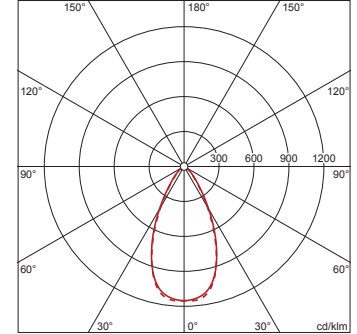

I_{max} 1154 cd/klm bei γ 0°

Leuchtdichten (cd/m²)

C 0/180
L80 0
L70 0
L65 1318

UGR 21 20,6
X 4H Y 8H ρ 70/50/20 S 0,25H

Anzahl Leuchten im Raum

Reflexionsgrad 70/50/20		100		200		500	
Em(lx)							
Lh(m)	2,5	3,0	2,5	3,0	2,5	3,0	
20 m²	1,2	1,2	2,3	2,5	5,9	6,2	
30 m²	1,8	1,8	3,5	3,7	8,8	9,2	
40 m²	2,3	2,4	4,6	4,9	11	12	
50 m²	2,8	2,9	5,6	5,9	14	15	
75 m²	4,3	4,4	8,5	8,7	21	22	
100 m²	5,5	5,8	11	12	28	29	
500 m²	27	28	54	55	135	138	

Wartungsfaktor 0,8

Rh = Lh

Bestell-Nr.: 59DL1L0000G0000D0 | GTIN (EAN): 4058352030165

Planungsdaten: Lun11Linse,dir,An

**51DE11B72FG22 +
59DL1L0000G0000D0 +
59DL10000200E00DC: 1x
LED 4000K / CRI ≥ 80**

4058352107959 + 4058352030165 +
4058352127445

51DE11B72FG22 + 59DL1L0000G0000D0
+ 59DL10000200E00DC

LED 4000K / CRI ≥ 80 ϕ_N 1920 lm

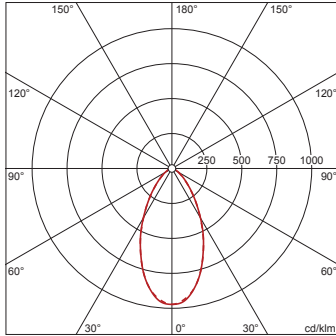

I_{max} 972 cd/klm bei γ 0°

Leuchtdichten (cd/m²)

	C 0/180
L ₈₀	18624
L ₇₀	22542
L ₆₅	25195

UGR 25,4 25,4
X 4H Y 8H ρ 70/50/20 S 0,25H

Anzahl Leuchten im Raum

Reflexionsgrad 70/50/20	Em(lx)					
	100		200		500	
Lh(m)	2,5	3,0	2,5	3,0	2,5	3,0
20 m ²	1,3	1,4	2,6	2,8	6,5	7,1
30 m ²	2,0	2,2	4,1	4,4	10	11
40 m ²	2,6	2,8	5,2	5,6	13	14
50 m ²	3,2	3,4	6,4	6,8	16	17
75 m ²	4,8	5,0	9,6	10,0	24	25
100 m ²	6,2	6,5	12	13	31	32
500 m ²	30	30	59	60	148	150

Wartungsfaktor 0,8

Rh = Lh

**51DE11B73FF22 +
59DL1L0000G0000D0: 1x
LED 3000K / CRI ≥ 80**

4058352107911 + 4058352030165

51DE11B73FF22 + 59DL1L0000G0000D0

LED 3000K / CRI ≥ 80 ϕ_N 2760 lm

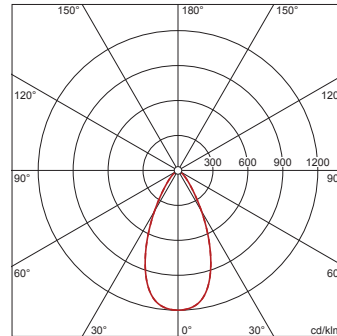

I_{max} 1199 cd/klm bei γ 0°

Leuchtdichten (cd/m²)

	C 0/180
L ₈₀	0
L ₇₀	0
L ₆₅	933

UGR 21,7 21,7
X 4H Y 8H ρ 70/50/20 S 0,25H

Anzahl Leuchten im Raum

Reflexionsgrad 70/50/20	Em(lx)					
	100		200		500	
Lh(m)	2,5	3,0	2,5	3,0	2,5	3,0
20 m ²	0,9	0,9	1,7	1,8	4,3	4,6
30 m ²	1,3	1,4	2,6	2,7	6,5	6,8
40 m ²	1,7	1,8	3,4	3,6	8,5	9,0
50 m ²	2,1	2,2	4,2	4,4	10	11
75 m ²	3,1	3,2	6,2	6,4	16	16
100 m ²	4,1	4,2	8,2	8,5	21	21
500 m ²	20	20	40	41	100	102

Wartungsfaktor 0,8

Rh = Lh

**51DE11B73FF22 +
59DL1L0000G0000D0 +
59DL10000200E00DB: 1x
LED 3000K / CRI ≥ 80**

4058352107911 + 4058352030165 +
4058352127438

51DE11B73FF22 + 59DL1L0000G0000D0
+ 59DL10000200E00DB

LED 3000K / CRI ≥ 80 ϕ_N 2590 lm

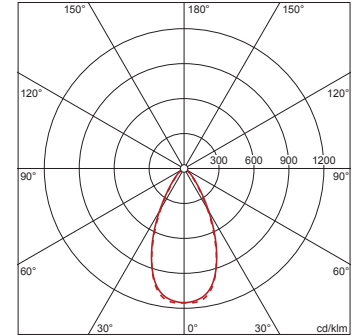

I_{max} 1154 cd/klm bei γ 0°

Leuchtdichten (cd/m²)

	C 0/180
L ₈₀	0
L ₇₀	0
L ₆₅	1682

UGR 21,9 21,5
X 4H Y 8H ρ 70/50/20 S 0,25H

Anzahl Leuchten im Raum

Reflexionsgrad 70/50/20	Em(lx)					
	100		200		500	
Lh(m)	2,5	3,0	2,5	3,0	2,5	3,0
20 m ²	0,9	1,0	1,8	2,0	4,6	4,9
30 m ²	1,4	1,4	2,8	2,9	6,9	7,2
40 m ²	1,8	1,9	3,6	3,8	9,0	9,5
50 m ²	2,2	2,3	4,4	4,6	11	12
75 m ²	3,3	3,4	6,7	6,9	17	17
100 m ²	4,3	4,5	8,7	9,0	22	23
500 m ²	21	22	42	43	106	108

Wartungsfaktor 0,8

Rh = Lh

Bestell-Nr.: 59DL1L0000G0000D0 | GTIN (EAN): 4058352030165

Planungsdaten: Lun11Linse,dir,An

**51DE11B73FF22 +
59DL1L0000G0000D0 +
59DL10000200E00DC: 1x
LED 3000K / CRI ≥ 80**

4058352107911 + 4058352030165 +
4058352127445
51DE11B73FF22 + 59DL1L0000G0000D0
+ 59DL10000200E00DC
LED 3000K / CRI ≥ 80 ϕ_N 2320 lm

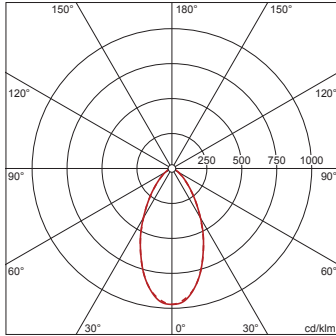

I_{max} 972 cd/klm bei γ 0°

Leuchtdichten (cd/m²)

C 0/180
L80 22504
L70 27238
L65 30444

UGR 26,1 26
X 4H Y 8H ρ 70/50/20 S 0,25H

Anzahl Leuchten im Raum

Reflexionsgrad 70/50/20	Em(lx)					
	100		200		500	
Lh(m)	2,5	3,0	2,5	3,0	2,5	3,0
20 m²	1,1	1,2	2,1	2,4	5,3	5,9
30 m²	1,7	1,8	3,4	3,6	8,5	9,0
40 m²	2,2	2,3	4,3	4,6	11	12
50 m²	2,7	2,8	5,3	5,6	13	14
75 m²	4,0	4,1	8,0	8,3	20	21
100 m²	5,2	5,4	10	11	26	27
500 m²	24	25	49	50	122	124

Wartungsfaktor 0,8

Rh = Lh

**51DE11B73FG22 +
59DL1L0000G0000D0: 1x
LED 4000K / CRI ≥ 80**

4058352107102 + 4058352030165
51DE11B73FG22 + 59DL1L0000G0000D0
LED 4000K / CRI ≥ 80 ϕ_N 2820 lm

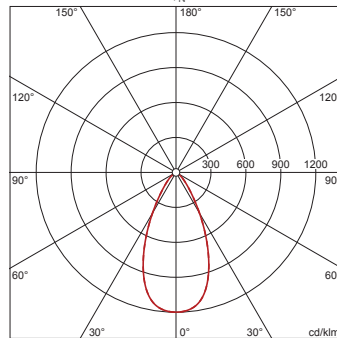

I_{max} 1199 cd/klm bei γ 0°

Leuchtdichten (cd/m²)

C 0/180
L80 0
L70 0
L65 954

UGR 21,8 21,8
X 4H Y 8H ρ 70/50/20 S 0,25H

Anzahl Leuchten im Raum

Reflexionsgrad 70/50/20	Em(lx)					
	100		200		500	
Lh(m)	2,5	3,0	2,5	3,0	2,5	3,0
20 m²	0,8	0,9	1,7	1,8	4,2	4,5
30 m²	1,3	1,3	2,5	2,6	6,3	6,6
40 m²	1,7	1,8	3,3	3,5	8,3	8,8
50 m²	2,1	2,1	4,1	4,3	10	11
75 m²	3,1	3,1	6,1	6,3	15	16
100 m²	4,0	4,2	8,0	8,3	20	21
500 m²	19	20	39	40	97	99

Wartungsfaktor 0,8

Rh = Lh

**51DE11B73FG22 +
59DL1L0000G0000D0 +
59DL10000200E00DB: 1x
LED 4000K / CRI ≥ 80**

4058352107102 + 4058352030165 +
4058352127438
51DE11B73FG22 + 59DL1L0000G0000D0
+ 59DL10000200E00DB
LED 4000K / CRI ≥ 80 ϕ_N 2800 lm

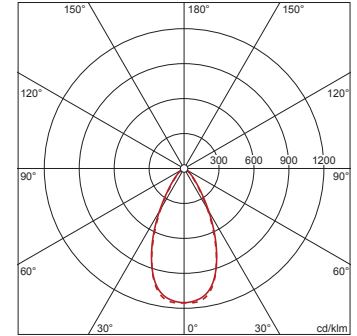

I_{max} 1154 cd/klm bei γ 0°

Leuchtdichten (cd/m²)

C 0/180
L80 0
L70 0
L65 1818

UGR 22,1 21,8
X 4H Y 8H ρ 70/50/20 S 0,25H

Anzahl Leuchten im Raum

Reflexionsgrad 70/50/20	Em(lx)					
	100		200		500	
Lh(m)	2,5	3,0	2,5	3,0	2,5	3,0
20 m²	0,8	0,9	1,7	1,8	4,2	4,5
30 m²	1,3	1,3	2,6	2,7	6,4	6,7
40 m²	1,7	1,8	3,3	3,5	8,3	8,8
50 m²	2,0	2,1	4,1	4,3	10	11
75 m²	3,1	3,2	6,2	6,3	15	16
100 m²	4,0	4,2	8,0	8,3	20	21
500 m²	20	20	39	40	98	100

Wartungsfaktor 0,8

Rh = Lh

Bestell-Nr.: 59DL1L0000G0000D0 | GTIN (EAN): 4058352030165

Planungsdaten: Lun11Linse,dir,An

**51DE11B73FG22 +
59DL1L0000G0000D0 +
59DL10000200E00DC: 1x
LED 4000K / CRI ≥ 80**

4058352107102 + 4058352030165 +
4058352127445

51DE11B73FG22 + 59DL1L0000G0000D0
+ 59DL10000200E00DC

LED 4000K / CRI ≥ 80 ϕ_N 2650 lm

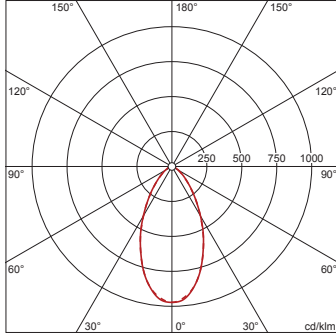

I_{max} 972 cd/klm bei γ 0°

Leuchtdichten (cd/m²)

C 0/180	
L ₈₀	25705
L ₇₀	31112
L ₆₅	34775

UGR 26,5 26,5
X 4H Y 8H ρ 70/50/20 S 0,25H

Anzahl Leuchten im Raum

Reflexionsgrad 70/50/20	Em(lx)					
	100		200		500	
Lh(m)	2,5	3,0	2,5	3,0	2,5	3,0
20 m ²	0,9	1,0	1,9	2,1	4,7	5,2
30 m ²	1,5	1,6	3,0	3,2	7,4	7,9
40 m ²	1,9	2,0	3,8	4,1	9,5	10
50 m ²	2,3	2,5	4,7	4,9	12	12
75 m ²	3,5	3,6	7,0	7,2	17	18
100 m ²	4,5	4,7	9,0	9,4	23	23
500 m ²	21	22	43	44	107	109

Wartungsfaktor 0,8

Rh = Lh

**51DE11B74FF22 +
59DL1L0000G0000D0: 1x
LED 3000K / CRI ≥ 80**

4058352107591 + 4058352030165

51DE11B74FF22 + 59DL1L0000G0000D0

LED 3000K / CRI ≥ 80 ϕ_N 3270 lm

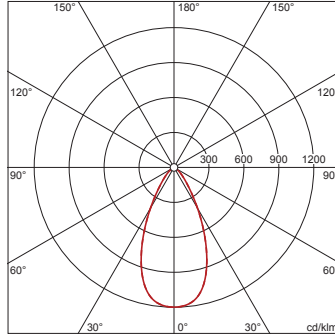

I_{max} 1199 cd/klm bei γ 0°

Leuchtdichten (cd/m²)

C 0/180	
L ₈₀	0
L ₇₀	0
L ₆₅	1106

UGR 22,3 22,3
X 4H Y 8H ρ 70/50/20 S 0,25H

Anzahl Leuchten im Raum

Reflexionsgrad 70/50/20	Em(lx)					
	100		200		500	
Lh(m)	2,5	3,0	2,5	3,0	2,5	3,0
20 m ²	0,7	0,8	1,4	1,5	3,6	3,9
30 m ²	1,1	1,1	2,2	2,3	5,4	5,7
40 m ²	1,4	1,5	2,9	3,0	7,1	7,6
50 m ²	1,8	1,8	3,5	3,7	8,8	9,2
75 m ²	2,6	2,7	5,3	5,4	13	14
100 m ²	3,5	3,6	6,9	7,2	17	18
500 m ²	17	17	34	34	84	86

Wartungsfaktor 0,8

Rh = Lh

**51DE11B74FF22 +
59DL1L0000G0000D0 +
59DL10000200E00DB: 1x
LED 3000K / CRI ≥ 80**

4058352107591 + 4058352030165 +
4058352127438

51DE11B74FF22 + 59DL1L0000G0000D0
+ 59DL10000200E00DB

LED 3000K / CRI ≥ 80 ϕ_N 3070 lm

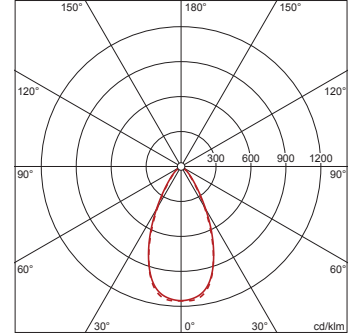

I_{max} 1154 cd/klm bei γ 0°

Leuchtdichten (cd/m²)

C 0/180	
L ₈₀	0
L ₇₀	0
L ₆₅	1993

UGR 22,5 22,1
X 4H Y 8H ρ 70/50/20 S 0,25H

Anzahl Leuchten im Raum

Reflexionsgrad 70/50/20	Em(lx)					
	100		200		500	
Lh(m)	2,5	3,0	2,5	3,0	2,5	3,0
20 m ²	0,8	0,8	1,5	1,7	3,9	4,1
30 m ²	1,2	1,2	2,3	2,4	5,8	6,1
40 m ²	1,5	1,6	3,0	3,2	7,6	8,0
50 m ²	1,9	1,9	3,7	3,9	9,3	9,7
75 m ²	2,8	2,9	5,6	5,8	14	14
100 m ²	3,7	3,8	7,3	7,6	18	19
500 m ²	18	18	36	36	89	91

Wartungsfaktor 0,8

Rh = Lh

Bestell-Nr.: 59DL1L0000G0000D0 | GTIN (EAN): 4058352030165

Planungsdaten: Lun11Linse,dir,An

**51DE11B74FF22 +
59DL1L0000G0000D0 +
59DL10000200E00DC: 1x
LED 3000K / CRI ≥ 80**

4058352107591 + 4058352030165 +
4058352127445

51DE11B74FF22 + 59DL1L0000G0000D0
+ 59DL10000200E00DC

LED 3000K / CRI ≥ 80 ϕ_N 2750 lm

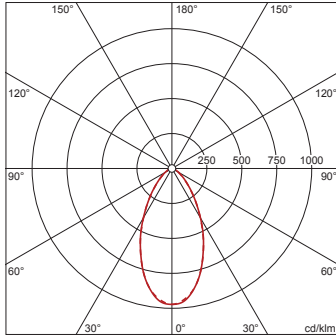

I_{max} 972 cd/klm bei γ 0°

Leuchtdichten (cd/m²)

C 0/180
L80 26675
L70 32286
L65 36087

UGR 26,7 26,6
X 4H Y 8H ρ 70/50/20 S 0,25H

Anzahl Leuchten im Raum

Reflexionsgrad 70/50/20	Em(lx)					
	100		200		500	
Lh(m)	2,5	3,0	2,5	3,0	2,5	3,0
20 m²	0,9	1,0	1,8	2,0	4,5	5,0
30 m²	1,4	1,5	2,9	3,0	7,2	7,6
40 m²	1,8	2,0	3,7	3,9	9,2	9,8
50 m²	2,3	2,4	4,5	4,7	11	12
75 m²	3,4	3,5	6,7	7,0	17	17
100 m²	4,3	4,5	8,7	9,0	22	23
500 m²	21	21	41	42	103	105

Wartungsfaktor 0,8

Rh = Lh

**51DE11B74FG22 +
59DL1L0000G0000D0: 1x
LED 4000K / CRI ≥ 80**

4058352107119 + 4058352030165

51DE11B74FG22 + 59DL1L0000G0000D0

LED 4000K / CRI ≥ 80 ϕ_N 3370 lm

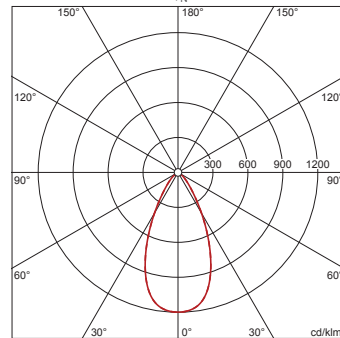

I_{max} 1199 cd/klm bei γ 0°

Leuchtdichten (cd/m²)

C 0/180
L80 0
L70 0
L65 1140

UGR 22,4 22,4
X 4H Y 8H ρ 70/50/20 S 0,25H

Anzahl Leuchten im Raum

Reflexionsgrad 70/50/20	Em(lx)					
	100		200		500	
Lh(m)	2,5	3,0	2,5	3,0	2,5	3,0
20 m²	0,7	0,8	1,4	1,5	3,5	3,8
30 m²	1,1	1,1	2,1	2,2	5,3	5,5
40 m²	1,4	1,5	2,8	2,9	6,9	7,3
50 m²	1,7	1,8	3,4	3,6	8,6	8,9
75 m²	2,6	2,6	5,1	5,2	13	13
100 m²	3,4	3,5	6,7	7,0	17	17
500 m²	16	17	33	33	82	83

Wartungsfaktor 0,8

Rh = Lh

**51DE11B74FG22 +
59DL1L0000G0000D0 +
59DL10000200E00DB: 1x
LED 4000K / CRI ≥ 80**

4058352107119 + 4058352030165 +
4058352127438

51DE11B74FG22 + 59DL1L0000G0000D0
+ 59DL10000200E00DB

LED 4000K / CRI ≥ 80 ϕ_N 3350 lm

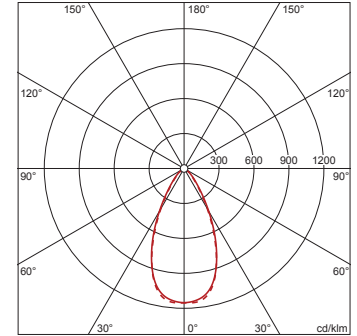

I_{max} 1154 cd/klm bei γ 0°

Leuchtdichten (cd/m²)

C 0/180
L80 0
L70 0
L65 2175

UGR 22,8 22,4
X 4H Y 8H ρ 70/50/20 S 0,25H

Anzahl Leuchten im Raum

Reflexionsgrad 70/50/20	Em(lx)					
	100		200		500	
Lh(m)	2,5	3,0	2,5	3,0	2,5	3,0
20 m²	0,7	0,8	1,4	1,5	3,5	3,8
30 m²	1,1	1,1	2,1	2,2	5,3	5,6
40 m²	1,4	1,5	2,8	2,9	6,9	7,4
50 m²	1,7	1,8	3,4	3,6	8,6	8,9
75 m²	2,6	2,6	5,2	5,3	13	13
100 m²	3,4	3,5	6,7	7,0	17	17
500 m²	16	17	33	33	82	84

Wartungsfaktor 0,8

Rh = Lh

Bestell-Nr.: 59DL1L0000G0000D0 | GTIN (EAN): 4058352030165

Planungsdaten: Lun11Linse,dir,An

**51DE11B74FG22 +
59DL1L0000G0000D0 +
59DL10000200E00DC: 1x
LED 4000K / CRI ≥ 80**

4058352107119 + 4058352030165 +
4058352127445

51DE11B74FG22 + 59DL1L0000G0000D0
+ 59DL10000200E00DC

LED 4000K / CRI ≥ 80 ϕ_N 3170 lm

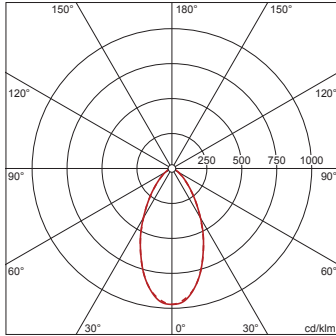

I_{max} 972 cd/klm bei γ 0°

Leuchtdichten (cd/m²)

C 0/180
L80 30749
L70 37217
L65 41598

UGR 27,2 27,1
X 4H Y 8H ρ 70/50/20 S 0,25H

Anzahl Leuchten im Raum

Reflexionsgrad 70/50/20		100		200		500	
Em(lx)		100	200	100	200	100	200
Lh(m)	2,5	3,0	2,5	3,0	2,5	3,0	
20 m²	0,8	0,9	1,6	1,7	3,9	4,3	
30 m²	1,2	1,3	2,5	2,6	6,2	6,6	
40 m²	1,6	1,7	3,2	3,4	7,9	8,5	
50 m²	2,0	2,1	3,9	4,1	9,8	10	
75 m²	2,9	3,0	5,8	6,1	15	15	
100 m²	3,8	3,9	7,5	7,8	19	20	
500 m²	18	18	36	36	90	91	

Wartungsfaktor 0,8

Rh = Lh

**51DE11CD1FF22 +
59DL1L0000G0000D0: 1x
LED 3000K / CRI ≥ 80**

4058352107928 + 4058352030165

51DE11CD1FF22 + 59DL1L0000G0000D0

LED 3000K / CRI ≥ 80 ϕ_N 1050 lm

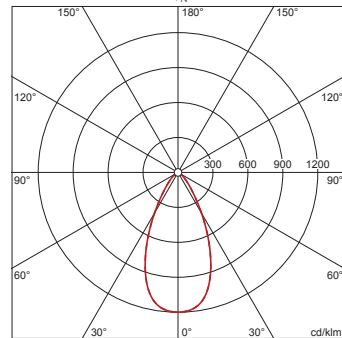

I_{max} 1199 cd/klm bei γ 0°

Leuchtdichten (cd/m²)

C 0/180
L80 0
L70 0
L65 355

UGR 18,4 18,4
X 4H Y 8H ρ 70/50/20 S 0,25H

Anzahl Leuchten im Raum

Reflexionsgrad 70/50/20		100		200		500	
Em(lx)		100	200	100	200	100	200
Lh(m)	2,5	3,0	2,5	3,0	2,5	3,0	
20 m²	2,3	2,4	4,5	4,8	11	12	
30 m²	3,4	3,6	6,8	7,1	17	18	
40 m²	4,5	4,7	8,9	9,4	22	24	
50 m²	5,5	5,7	11	11	28	29	
75 m²	8,2	8,4	16	17	41	42	
100 m²	11	11	22	22	54	56	
500 m²	52	53	105	107	262	267	

Wartungsfaktor 0,8

Rh = Lh

**51DE11CD1FF22 +
59DL1L0000G0000D0 +
59DL10000200E00DB: 1x
LED 3000K / CRI ≥ 80**

4058352107928 + 4058352030165 +
4058352127438

51DE11CD1FF22 + 59DL1L0000G0000D0
+ 59DL10000200E00DB

LED 3000K / CRI ≥ 80 ϕ_N 990 lm

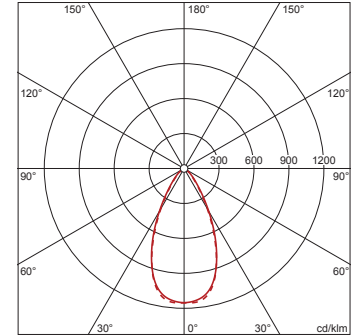

I_{max} 1154 cd/klm bei γ 0°

Leuchtdichten (cd/m²)

C 0/180
L80 0
L70 0
L65 643

UGR 18,5 18,1
X 4H Y 8H ρ 70/50/20 S 0,25H

Anzahl Leuchten im Raum

Reflexionsgrad 70/50/20		100		200		500	
Em(lx)		100	200	100	200	100	200
Lh(m)	2,5	3,0	2,5	3,0	2,5	3,0	
20 m²	2,4	2,6	4,8	5,1	12	13	
30 m²	3,6	3,8	7,2	7,6	18	19	
40 m²	4,7	5,0	9,4	10,0	23	25	
50 m²	5,8	6,0	12	12	29	30	
75 m²	8,7	9,0	17	18	44	45	
100 m²	11	12	23	24	57	59	
500 m²	55	57	111	113	277	283	

Wartungsfaktor 0,8

Rh = Lh

Bestell-Nr.: 59DL1L0000G0000D0 | GTIN (EAN): 4058352030165

Planungsdaten: Lun11Linse,dir,An

**51DE11CD1FF22 +
59DL1L0000G0000D0 +
59DL10000200E00DC: 1x
LED 3000K / CRI ≥ 80**

4058352107928 + 4058352030165 +
4058352127445
51DE11CD1FF22 + 59DL1L0000G0000D0
+ 59DL10000200E00DC
LED 3000K / CRI ≥ 80 ϕ_N 880 lm

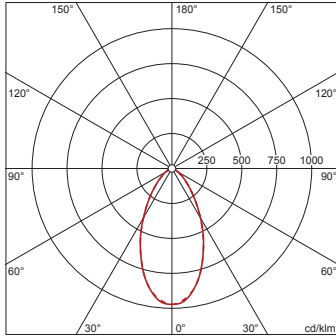

I_{max} 972 cd/klm bei γ 0°

Leuchtdichten (cd/m²)

C 0/180
L80 8536
L70 10332
L65 11548

UGR 22,7 22,7
X 4H Y 8H ρ 70/50/20 S 0,25H

Anzahl Leuchten im Raum		Reflexionsgrad 70/50/20					
Em(lx)		100		200		500	
Lh(m)	2,5	3,0	2,5	3,0	2,5	3,0	
20 m²	2,8	3,1	5,6	6,2	14	16	
30 m²	4,5	4,8	8,9	9,5	22	24	
40 m²	5,7	6,1	11	12	29	31	
50 m²	7,0	7,4	14	15	35	37	
75 m²	11	11	21	22	53	55	
100 m²	14	14	27	28	68	71	
500 m²	65	66	129	131	323	328	

Wartungsfaktor 0,8

Rh = Lh

**51DE11CD1FG22 +
59DL1L0000G0000D0: 1x
LED 4000K / CRI ≥ 80**

4058352106860 + 4058352030165
51DE11CD1FG22 +
59DL1L0000G0000D0
LED 4000K / CRI ≥ 80 ϕ_N 1130 lm

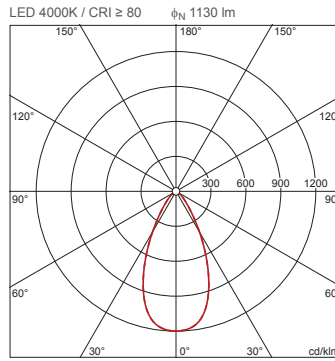

I_{max} 1199 cd/klm bei γ 0°

Leuchtdichten (cd/m²)

C 0/180
L80 0
L70 0
L65 382

UGR 18,6 18,6
X 4H Y 8H ρ 70/50/20 S 0,25H

Anzahl Leuchten im Raum		Reflexionsgrad 70/50/20					
Em(lx)		100		200		500	
Lh(m)	2,5	3,0	2,5	3,0	2,5	3,0	
20 m²	2,1	2,2	4,2	4,5	10	11	
30 m²	3,2	3,3	6,3	6,6	16	17	
40 m²	4,1	4,4	8,3	8,8	21	22	
50 m²	5,1	5,3	10	11	26	27	
75 m²	7,6	7,8	15	16	38	39	
100 m²	10	10	20	21	50	52	
500 m²	49	50	97	99	243	248	

Wartungsfaktor 0,8

Rh = Lh

**51DE11CD1FG22 +
59DL1L0000G0000D0 +
59DL10000200E00DB: 1x
LED 4000K / CRI ≥ 80**

4058352106860 + 4058352030165 +
4058352127438
51DE11CD1FG22 +
59DL1L0000G0000D0 +
59DL10000200E00DB
LED 4000K / CRI ≥ 80 ϕ_N 1120 lm

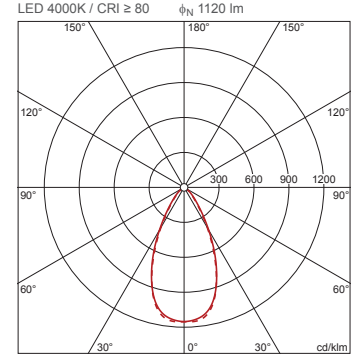

I_{max} 1154 cd/klm bei γ 0°

Leuchtdichten (cd/m²)

C 0/180
L80 0
L70 0
L65 727

UGR 19 18,6
X 4H Y 8H ρ 70/50/20 S 0,25H

Anzahl Leuchten im Raum		Reflexionsgrad 70/50/20					
Em(lx)		100		200		500	
Lh(m)	2,5	3,0	2,5	3,0	2,5	3,0	
20 m²	2,1	2,3	4,2	4,5	11	11	
30 m²	3,2	3,4	6,4	6,7	16	17	
40 m²	4,1	4,4	8,3	8,8	21	22	
50 m²	5,1	5,3	10	11	26	27	
75 m²	7,7	7,9	15	16	39	40	
100 m²	10	10	20	21	50	52	
500 m²	49	50	98	100	244	250	

Wartungsfaktor 0,8

Rh = Lh

Bestell-Nr.: 59DL1L0000G0000D0 | GTIN (EAN): 4058352030165

Planungsdaten: Lun11Linse,dir,An

**51DE11CD1FG22 +
59DL1L0000G0000D0 +
59DL10000200E00DC: 1x
LED 4000K / CRI ≥ 80**

4058352106860 + 4058352030165 +
4058352127445

51DE11CD1FG22 +
59DL1L0000G0000D0 +
59DL10000200E00DC

LED 4000K / CRI ≥ 80 ϕ_N 1060 lm

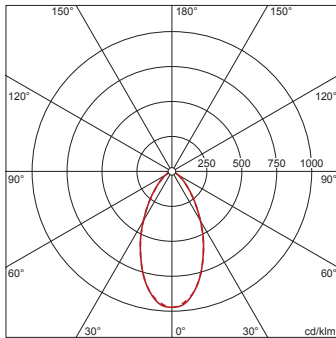

I_{max} 972 cd/klm bei γ 0°

Leuchtdichten (cd/m²)

C 0/180
L80 10282
L70 12445
L65 13910

UGR 23,4 23,3
X 4H Y 8H ρ 70/50/20 S 0,25H

Anzahl Leuchten im Raum

Reflexionsgrad 70/50/20

Em(lx)	100		200		500	
Lh(m)	2,5	3,0	2,5	3,0	2,5	3,0
20 m²	2,3	2,6	4,7	5,2	12	13
30 m²	3,7	4,0	7,4	7,9	19	20
40 m²	4,7	5,1	9,5	10	24	25
50 m²	5,8	6,1	12	12	29	31
75 m²	8,7	9,1	17	18	44	45
100 m²	11	12	23	23	56	59
500 m²	54	54	107	109	268	272

Wartungsfaktor 0,8

Rh = Lh

**51DE11CD2FF22 +
59DL1L0000G0000D0: 1x
LED 3000K / CRI ≥ 80**

4058352107935 + 4058352030165

51DE11CD2FF22 + 59DL1L0000G0000D0

LED 3000K / CRI ≥ 80

ϕ_N 1900 lm

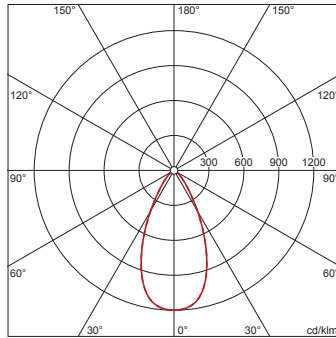

I_{max} 1199 cd/klm bei γ 0°

Leuchtdichten (cd/m²)

C 0/180
L80 0
L70 0
L65 643

UGR 20,4 20,4
X 4H Y 8H ρ 70/50/20 S 0,25H

Anzahl Leuchten im Raum

Reflexionsgrad 70/50/20

Em(lx)	100		200		500	
Lh(m)	2,5	3,0	2,5	3,0	2,5	3,0
20 m²	1,2	1,3	2,5	2,7	6,2	6,7
30 m²	1,9	2,0	3,8	3,9	9,4	9,8
40 m²	2,5	2,6	4,9	5,2	12	13
50 m²	3,0	3,2	6,1	6,3	15	16
75 m²	4,5	4,6	9,1	9,3	23	23
100 m²	6,0	6,2	12	12	30	31
500 m²	29	30	58	59	145	148

Wartungsfaktor 0,8

Rh = Lh

**51DE11CD2FF22 +
59DL1L0000G0000D0 +
59DL10000200E00DB: 1x
LED 3000K / CRI ≥ 80**

4058352107935 + 4058352030165 +
4058352127438

51DE11CD2FF22 + 59DL1L0000G0000D0
+ 59DL10000200E00DB

LED 3000K / CRI ≥ 80 ϕ_N 1880 lm

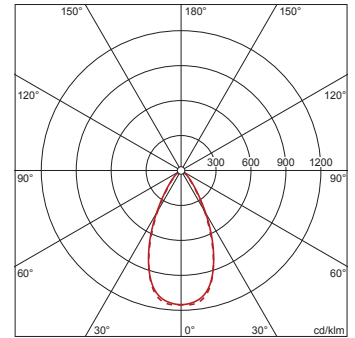

I_{max} 1154 cd/klm bei γ 0°

Leuchtdichten (cd/m²)

C 0/180
L80 0
L70 0
L65 1221

UGR 20,8 20,4
X 4H Y 8H ρ 70/50/20 S 0,25H

Anzahl Leuchten im Raum

Reflexionsgrad 70/50/20

Em(lx)	100		200		500	
Lh(m)	2,5	3,0	2,5	3,0	2,5	3,0
20 m²	1,3	1,3	2,5	2,7	6,3	6,7
30 m²	1,9	2,0	3,8	4,0	9,5	10,0
40 m²	2,5	2,6	4,9	5,3	12	13
50 m²	3,0	3,2	6,1	6,4	15	16
75 m²	4,6	4,7	9,2	9,4	23	24
100 m²	6,0	6,2	12	12	30	31
500 m²	29	30	58	60	146	149

Wartungsfaktor 0,8

Rh = Lh

Bestell-Nr.: 59DL1L0000G0000D0 | GTIN (EAN): 4058352030165

Planungsdaten: Lun11Linse,dir,An

**51DE11CD2FF22 +
59DL1L0000G0000D0 +
59DL10000200E00DC: 1x
LED 3000K / CRI ≥ 80**

4058352107935 + 4058352030165 +
4058352127445
51DE11CD2FF22 + 59DL1L0000G0000D0
+ 59DL10000200E00DC
LED 3000K / CRI ≥ 80 ϕ_N 1780 lm

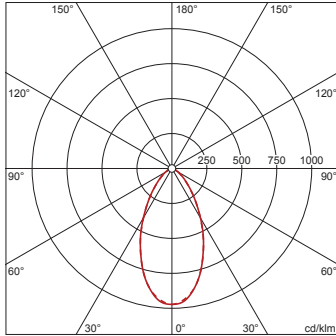

I_{max} 972 cd/klm bei γ 0°

Leuchtdichten (cd/m²)

C 0/180
L80 17266
L70 20898
L65 23358

UGR 25,2 25,1
X 4H Y 8H ρ 70/50/20 S 0,25H

Anzahl Leuchten im Raum		Reflexionsgrad 70/50/20					
Em(lx)		100		200		500	
Lh(m)	2,5	3,0	2,5	3,0	2,5	3,0	
20 m²	1,4	1,5	2,8	3,1	7,0	7,7	
30 m²	2,2	2,4	4,4	4,7	11	12	
40 m²	2,8	3,0	5,7	6,0	14	15	
50 m²	3,5	3,7	7,0	7,3	17	18	
75 m²	5,2	5,4	10	11	26	27	
100 m²	6,7	7,0	13	14	34	35	
500 m²	32	32	64	65	160	162	

Wartungsfaktor 0,8

Rh = Lh

**51DE11CD2FG22 +
59DL1L0000G0000D0: 1x
LED 4000K / CRI ≥ 80**

4058352107966 + 4058352030165
51DE11CD2FG22 +
59DL1L0000G0000D0
LED 4000K / CRI ≥ 80 ϕ_N 2040 lm

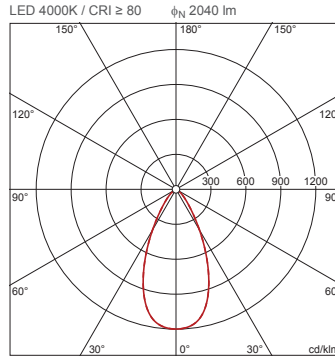

I_{max} 1199 cd/klm bei γ 0°

Leuchtdichten (cd/m²)

C 0/180
L80 0
L70 0
L65 690

UGR 20,7 20,7
X 4H Y 8H ρ 70/50/20 S 0,25H

Anzahl Leuchten im Raum		Reflexionsgrad 70/50/20					
Em(lx)		100		200		500	
Lh(m)	2,5	3,0	2,5	3,0	2,5	3,0	
20 m²	1,2	1,2	2,3	2,5	5,8	6,2	
30 m²	1,7	1,8	3,5	3,7	8,7	9,1	
40 m²	2,3	2,4	4,6	4,9	11	12	
50 m²	2,8	2,9	5,7	5,9	14	15	
75 m²	4,2	4,3	8,4	8,7	21	22	
100 m²	5,6	5,7	11	11	28	29	
500 m²	27	27	54	55	135	137	

Wartungsfaktor 0,8

Rh = Lh

**51DE11CD2FG22 +
59DL1L0000G0000D0 +
59DL10000200E00DB: 1x
LED 4000K / CRI ≥ 80**

4058352107966 + 4058352030165 +
4058352127438
51DE11CD2FG22 +
59DL1L0000G0000D0 +
59DL10000200E00DB
LED 4000K / CRI ≥ 80 ϕ_N 2030 lm

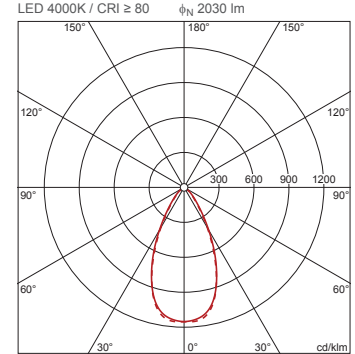

I_{max} 1154 cd/klm bei γ 0°

Leuchtdichten (cd/m²)

C 0/180
L80 0
L70 0
L65 1318

UGR 21 20,6
X 4H Y 8H ρ 70/50/20 S 0,25H

Anzahl Leuchten im Raum		Reflexionsgrad 70/50/20					
Em(lx)		100		200		500	
Lh(m)	2,5	3,0	2,5	3,0	2,5	3,0	
20 m²	1,2	1,2	2,3	2,5	5,9	6,2	
30 m²	1,8	1,8	3,5	3,7	8,8	9,2	
40 m²	2,3	2,4	4,6	4,9	11	12	
50 m²	2,8	2,9	5,6	5,9	14	15	
75 m²	4,3	4,4	8,5	8,7	21	22	
100 m²	5,5	5,8	11	12	28	29	
500 m²	27	28	54	55	135	138	

Wartungsfaktor 0,8

Rh = Lh

Bestell-Nr.: 59DL1L0000G0000D0 | GTIN (EAN): 4058352030165

Planungsdaten: Lun11Linse,dir,An

**51DE11CD2FG22 +
59DL1L0000G0000D0 +
59DL10000200E00DC: 1x
LED 4000K / CRI ≥ 80**

4058352107966 + 4058352030165 +
4058352127445

51DE11CD2FG22 +
59DL1L0000G0000D0 +
59DL10000200E00DC

LED 4000K / CRI ≥ 80 ϕ_N 1920 lm

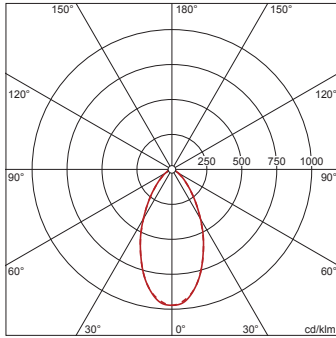

I_{max} 972 cd/klm bei γ 0°

Leuchtdichten (cd/m²)

C 0/180
L80 18624
L70 22542
L65 25195

UGR 25,4 25,4
X 4H Y 8H ρ 70/50/20 S 0,25H

Anzahl Leuchten im Raum

Reflexionsgrad 70/50/20		100		200		500	
Lh(m)	2,5	3,0	2,5	3,0	2,5	3,0	3,0
20 m²	1,3	1,4	2,6	2,8	6,5	7,1	
30 m²	2,0	2,2	4,1	4,4	10	11	
40 m²	2,6	2,8	5,2	5,6	13	14	
50 m²	3,2	3,4	6,4	6,8	16	17	
75 m²	4,8	5,0	9,6	10,0	24	25	
100 m²	6,2	6,5	12	13	31	32	
500 m²	30	30	59	60	148	150	

Wartungsfaktor 0,8

Rh = Lh

**51DE11CD3FF22 +
59DL1L0000G0000D0: 1x
LED 3000K / CRI ≥ 80**

4058352107003 + 4058352030165

51DE11CD3FF22 + 59DL1L0000G0000D0
LED 3000K / CRI ≥ 80 ϕ_N 2620 lm

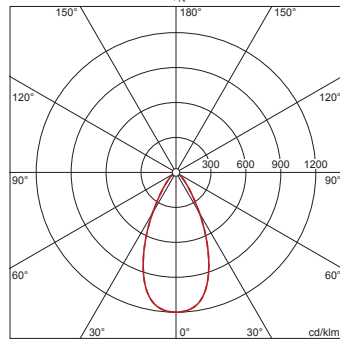

I_{max} 1199 cd/klm bei γ 0°

Leuchtdichten (cd/m²)

C 0/180
L80 0
L70 0
L65 886

UGR 21,6 21,6
X 4H Y 8H ρ 70/50/20 S 0,25H

Anzahl Leuchten im Raum

Reflexionsgrad 70/50/20		100		200		500	
Lh(m)	2,5	3,0	2,5	3,0	2,5	3,0	3,0
20 m²	0,9	1,0	1,8	1,9	4,5	4,8	
30 m²	1,4	1,4	2,7	2,8	6,8	7,1	
40 m²	1,8	1,9	3,6	3,8	8,9	9,4	
50 m²	2,2	2,3	4,4	4,6	11	11	
75 m²	3,3	3,4	6,6	6,7	16	17	
100 m²	4,3	4,5	8,7	8,9	22	22	
500 m²	21	21	42	43	105	107	

Wartungsfaktor 0,8

Rh = Lh

**51DE11CD3FF22 +
59DL1L0000G0000D0 +
59DL10000200E00DB: 1x
LED 3000K / CRI ≥ 80**

4058352107003 + 4058352030165 +
4058352127438

51DE11CD3FF22 + 59DL1L0000G0000D0
+ 59DL10000200E00DB

LED 3000K / CRI ≥ 80 ϕ_N 2610 lm

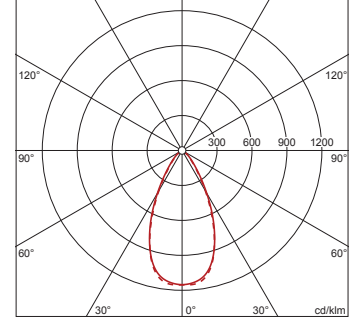

I_{max} 1154 cd/klm bei γ 0°

Leuchtdichten (cd/m²)

C 0/180
L80 0
L70 0
L65 1695

UGR 21,9 21,5
X 4H Y 8H ρ 70/50/20 S 0,25H

Anzahl Leuchten im Raum

Reflexionsgrad 70/50/20		100		200		500	
Lh(m)	2,5	3,0	2,5	3,0	2,5	3,0	3,0
20 m²	0,9	1,0	1,8	1,9	4,6	4,9	
30 m²	1,4	1,4	2,7	2,9	6,9	7,2	
40 m²	1,8	1,9	3,6	3,8	8,9	9,5	
50 m²	2,2	2,3	4,4	4,6	11	11	
75 m²	3,3	3,4	6,6	6,8	17	17	
100 m²	4,3	4,5	8,6	8,9	22	22	
500 m²	21	21	42	43	105	107	

Wartungsfaktor 0,8

Rh = Lh

Bestell-Nr.: 59DL1L0000G0000D0 | GTIN (EAN): 4058352030165

Planungsdaten: Lun11Linse,dir,An

**51DE11CD3FF22 +
59DL1L0000G0000D0 +
59DL10000200E00DC: 1x
LED 3000K / CRI ≥ 80**

4058352107003 + 4058352030165 +
4058352127445
51DE11CD3FF22 + 59DL1L0000G0000D0
+ 59DL10000200E00DC
LED 3000K / CRI ≥ 80 ϕ_N 2470 lm

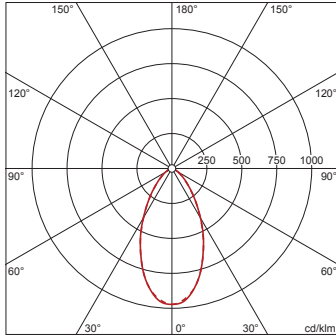

I_{max} 972 cd/klm bei γ 0°

Leuchtdichten (cd/m²)

C 0/180
L₈₀ 23959
L₇₀ 28999
L₆₅ 32413

UGR 26,3 26,3
X 4H Y 8H ρ 70/50/20 S 0,25H

Anzahl Leuchten im Raum		Reflexionsgrad 70/50/20					
Em(lx)		100		200		500	
Lh(m)	2,5	3,0	2,5	3,0	2,5	3,0	
20 m²	1,0	1,1	2,0	2,2	5,0	5,5	
30 m²	1,6	1,7	3,2	3,4	8,0	8,5	
40 m²	2,0	2,2	4,1	4,4	10	11	
50 m²	2,5	2,6	5,0	5,3	13	13	
75 m²	3,8	3,9	7,5	7,8	19	19	
100 m²	4,8	5,0	9,7	10	24	25	
500 m²	23	23	46	47	115	117	

Wartungsfaktor 0,8

Rh = Lh

**51DE11CD3FG22 +
59DL1L0000G0000D0: 1x
LED 4000K / CRI ≥ 80**

4058352107973 + 4058352030165
51DE11CD3FG22 +
59DL1L0000G0000D0
LED 4000K / CRI ≥ 80 ϕ_N 2820 lm

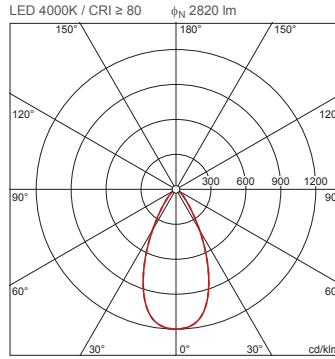

I_{max} 1199 cd/klm bei γ 0°

Leuchtdichten (cd/m²)

C 0/180
L₈₀ 0
L₇₀ 0
L₆₅ 954

UGR 21,8 21,8
X 4H Y 8H ρ 70/50/20 S 0,25H

Anzahl Leuchten im Raum		Reflexionsgrad 70/50/20					
Em(lx)		100		200		500	
Lh(m)	2,5	3,0	2,5	3,0	2,5	3,0	
20 m²	0,8	0,9	1,7	1,8	4,2	4,5	
30 m²	1,3	1,3	2,5	2,6	6,3	6,6	
40 m²	1,7	1,8	3,3	3,5	8,3	8,8	
50 m²	2,1	2,1	4,1	4,3	10	11	
75 m²	3,1	3,1	6,1	6,3	15	16	
100 m²	4,0	4,2	8,0	8,3	20	21	
500 m²	19	20	39	40	97	99	

Wartungsfaktor 0,8

Rh = Lh

**51DE11CD3FG22 +
59DL1L0000G0000D0 +
59DL10000200E00DB: 1x
LED 4000K / CRI ≥ 80**

4058352107973 + 4058352030165 +
4058352127438
51DE11CD3FG22 +
59DL1L0000G0000D0 +
59DL10000200E00DB
LED 4000K / CRI ≥ 80 ϕ_N 2800 lm

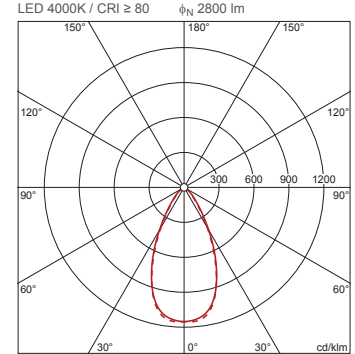

I_{max} 1154 cd/klm bei γ 0°

Leuchtdichten (cd/m²)

C 0/180
L₈₀ 0
L₇₀ 0
L₆₅ 1818

UGR 22,1 21,8
X 4H Y 8H ρ 70/50/20 S 0,25H

Anzahl Leuchten im Raum		Reflexionsgrad 70/50/20					
Em(lx)		100		200		500	
Lh(m)	2,5	3,0	2,5	3,0	2,5	3,0	
20 m²	0,8	0,9	1,7	1,8	4,2	4,5	
30 m²	1,3	1,3	2,6	2,7	6,4	6,7	
40 m²	1,7	1,8	3,3	3,5	8,3	8,8	
50 m²	2,0	2,1	4,1	4,3	10	11	
75 m²	3,1	3,2	6,2	6,3	15	16	
100 m²	4,0	4,2	8,0	8,3	20	21	
500 m²	20	20	39	40	98	100	

Wartungsfaktor 0,8

Rh = Lh

Bestell-Nr.: 59DL1L0000G0000D0 | GTIN (EAN): 4058352030165

Planungsdaten: Lun11Linse,dir,An

**51DE11CD3FG22 +
59DL1L0000G0000D0 +
59DL10000200E00DC: 1x
LED 4000K / CRI ≥ 80**

4058352107973 + 4058352030165 +
4058352127445

51DE11CD3FG22 +
59DL1L0000G0000D0 +
59DL10000200E00DC

LED 4000K / CRI ≥ 80 ϕ_N 2650 lm

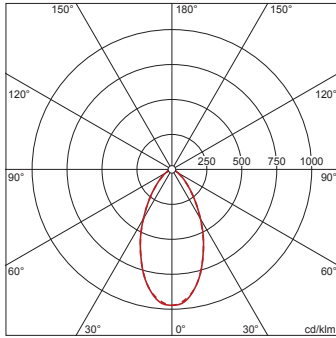

I_{max} 972 cd/klm bei γ 0°

Leuchtdichten (cd/m²)

C 0/180
L80 25705
L70 31112
L65 34775

UGR 26,5 26,5
X 4H Y 8H ρ 70/50/20 S 0,25H

Anzahl Leuchten im Raum

Reflexionsgrad 70/50/20		100		200		500	
Em(lx)		100	200	100	200	100	200
Lh(m)	2,5	3,0	2,5	3,0	2,5	3,0	3,0
20 m²	0,9	1,0	1,9	2,1	4,7	5,2	
30 m²	1,5	1,6	3,0	3,2	7,4	7,9	
40 m²	1,9	2,0	3,8	4,1	9,5	10	
50 m²	2,3	2,5	4,7	4,9	12	12	
75 m²	3,5	3,6	7,0	7,2	17	18	
100 m²	4,5	4,7	9,0	9,4	23	23	
500 m²	21	22	43	44	107	109	

Wartungsfaktor 0,8

Rh = Lh

**51DE11CD4FF22 +
59DL1L0000G0000D0: 1x
LED 3000K / CRI ≥ 80**

4058352108130 + 4058352030165

51DE11CD4FF22 + 59DL1L0000G0000D0

LED 3000K / CRI ≥ 80 ϕ_N 3140 lm

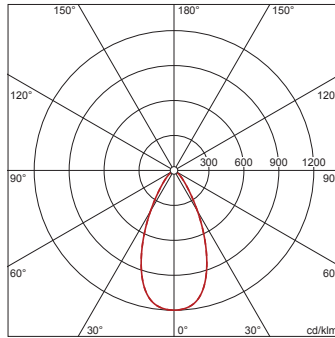

I_{max} 1199 cd/klm bei γ 0°

Leuchtdichten (cd/m²)

C 0/180
L80 0
L70 0
L65 1062

UGR 22,2 22,2
X 4H Y 8H ρ 70/50/20 S 0,25H

Anzahl Leuchten im Raum

Reflexionsgrad 70/50/20		100		200		500	
Em(lx)		100	200	100	200	100	200
Lh(m)	2,5	3,0	2,5	3,0	2,5	3,0	3,0
20 m²	0,8	0,8	1,5	1,6	3,8	4,0	
30 m²	1,1	1,2	2,3	2,4	5,7	5,9	
40 m²	1,5	1,6	3,0	3,2	7,4	7,9	
50 m²	1,8	1,9	3,7	3,8	9,2	9,6	
75 m²	2,7	2,8	5,5	5,6	14	14	
100 m²	3,6	3,7	7,2	7,5	18	19	
500 m²	17	18	35	36	87	89	

Wartungsfaktor 0,8

Rh = Lh

**51DE11CD4FF22 +
59DL1L0000G0000D0 +
59DL10000200E00DB: 1x
LED 3000K / CRI ≥ 80**

4058352108130 + 4058352030165 +
4058352127438

51DE11CD4FF22 + 59DL1L0000G0000D0
+ 59DL10000200E00DB

LED 3000K / CRI ≥ 80 ϕ_N 3110 lm

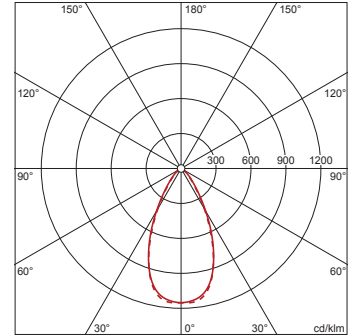

I_{max} 1154 cd/klm bei γ 0°

Leuchtdichten (cd/m²)

C 0/180
L80 0
L70 0
L65 2019

UGR 22,5 22,1
X 4H Y 8H ρ 70/50/20 S 0,25H

Anzahl Leuchten im Raum

Reflexionsgrad 70/50/20		100		200		500	
Em(lx)		100	200	100	200	100	200
Lh(m)	2,5	3,0	2,5	3,0	2,5	3,0	3,0
20 m²	0,8	0,8	1,5	1,6	3,8	4,1	
30 m²	1,2	1,2	2,3	2,4	5,8	6,0	
40 m²	1,5	1,6	3,0	3,2	7,5	7,9	
50 m²	1,8	1,9	3,7	3,8	9,2	9,6	
75 m²	2,8	2,9	5,6	5,7	14	14	
100 m²	3,6	3,8	7,2	7,5	18	19	
500 m²	18	18	35	36	88	90	

Wartungsfaktor 0,8

Rh = Lh

Bestell-Nr.: 59DL1L0000G0000D0 | GTIN (EAN): 4058352030165

Planungsdaten: Lun11Linse,dir,An

**51DE11CD4FF22 +
59DL1L0000G0000D0 +
59DL10000200E00DC: 1x
LED 3000K / CRI ≥ 80**

4058352108130 + 4058352030165 +
4058352127445
51DE11CD4FF22 + 59DL1L0000G0000D0
+ 59DL10000200E00DC
LED 3000K / CRI ≥ 80 ϕ_N 2950 lm

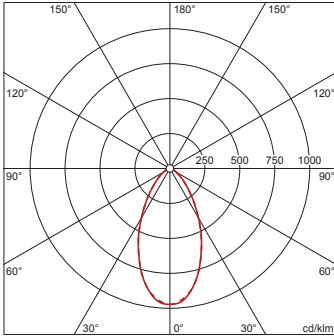

I_{max} 972 cd/klm bei γ 0°

Leuchtdichten (cd/m²)

C 0/180
L80 28615
L70 34634
L65 38711

UGR 26,9 26,9
X 4H Y 8H ρ 70/50/20 S 0,25H

Anzahl Leuchten im Raum		Reflexionsgrad 70/50/20					
Em(lx)		100		200		500	
Lh(m)	2,5	3,0	2,5	3,0	2,5	3,0	
20 m²	0,8	0,9	1,7	1,9	4,2	4,6	
30 m²	1,3	1,4	2,7	2,8	6,7	7,1	
40 m²	1,7	1,8	3,4	3,6	8,5	9,1	
50 m²	2,1	2,2	4,2	4,4	10	11	
75 m²	3,1	3,3	6,3	6,5	16	16	
100 m²	4,1	4,2	8,1	8,4	20	21	
500 m²	19	20	38	39	96	98	

Wartungsfaktor 0,8

Rh = Lh

**51DE11CD4FG22 +
59DL1L0000G0000D0: 1x
LED 4000K / CRI ≥ 80**

4058352108079 + 4058352030165
51DE11CD4FG22 +
59DL1L0000G0000D0
LED 4000K / CRI ≥ 80 ϕ_N 3370 lm

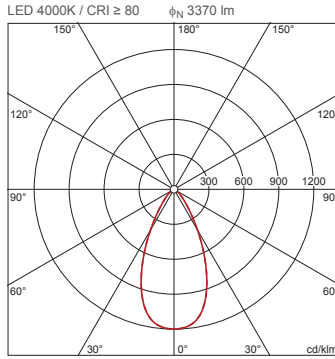

I_{max} 1199 cd/klm bei γ 0°

Leuchtdichten (cd/m²)

C 0/180
L80 0
L70 0
L65 1140

UGR 22,4 22,4
X 4H Y 8H ρ 70/50/20 S 0,25H

Anzahl Leuchten im Raum		Reflexionsgrad 70/50/20					
Em(lx)		100		200		500	
Lh(m)	2,5	3,0	2,5	3,0	2,5	3,0	
20 m²	0,7	0,8	1,4	1,5	3,5	3,8	
30 m²	1,1	1,1	2,1	2,2	5,3	5,5	
40 m²	1,4	1,5	2,8	2,9	6,9	7,3	
50 m²	1,7	1,8	3,4	3,6	8,6	8,9	
75 m²	2,6	2,6	5,1	5,2	13	13	
100 m²	3,4	3,5	6,7	7,0	17	17	
500 m²	16	17	33	33	82	83	

Wartungsfaktor 0,8

Rh = Lh

**51DE11CD4FG22 +
59DL1L0000G0000D0 +
59DL10000200E00DB: 1x
LED 4000K / CRI ≥ 80**

4058352108079 + 4058352030165 +
4058352127438
51DE11CD4FG22 +
59DL1L0000G0000D0 +
59DL10000200E00DB
LED 4000K / CRI ≥ 80 ϕ_N 3350 lm

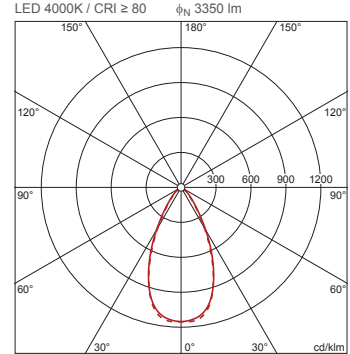

I_{max} 1154 cd/klm bei γ 0°

Leuchtdichten (cd/m²)

C 0/180
L80 0
L70 0
L65 2175

UGR 22,8 22,4
X 4H Y 8H ρ 70/50/20 S 0,25H

Anzahl Leuchten im Raum		Reflexionsgrad 70/50/20					
Em(lx)		100		200		500	
Lh(m)	2,5	3,0	2,5	3,0	2,5	3,0	
20 m²	0,7	0,8	1,4	1,5	3,5	3,8	
30 m²	1,1	1,1	2,1	2,2	5,3	5,6	
40 m²	1,4	1,5	2,8	2,9	6,9	7,4	
50 m²	1,7	1,8	3,4	3,6	8,6	8,9	
75 m²	2,6	2,6	5,2	5,3	13	13	
100 m²	3,4	3,5	6,7	7,0	17	17	
500 m²	16	17	33	33	82	84	

Wartungsfaktor 0,8

Rh = Lh

Bestell-Nr.: 59DL1L0000G0000D0 | GTIN (EAN): 4058352030165

Planungsdaten: Lun11Linse,dir,An

**51DE11CD4FG22 +
59DL1L0000G0000D0 +
59DL10000200E00DC: 1x
LED 4000K / CRI ≥ 80**

4058352108079 + 4058352030165 +
4058352127445

51DE11CD4FG22 +
59DL1L0000G0000D0 +
59DL10000200E00DC

LED 4000K / CRI ≥ 80 ϕ_N 3170 lm

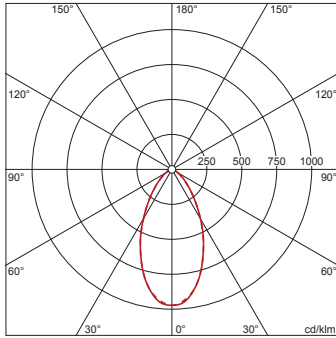

I_{max} 972 cd/klm bei γ 0°

Leuchtdichten (cd/m²)

C 0/180
L80 30749
L70 37217
L65 41598

UGR 27,2 27,1
X 4H Y 8H ρ 70/50/20 S 0,25H

Anzahl Leuchten im Raum

Reflexionsgrad 70/50/20		100		200		500	
Lh(m)		2,5	3,0	2,5	3,0	2,5	3,0
20 m²	0,8	0,9	1,6	1,7	3,9	4,3	
30 m²	1,2	1,3	2,5	2,6	6,2	6,6	
40 m²	1,6	1,7	3,2	3,4	7,9	8,5	
50 m²	2,0	2,1	3,9	4,1	9,8	10	
75 m²	2,9	3,0	5,8	6,1	15	15	
100 m²	3,8	3,9	7,5	7,8	19	20	
500 m²	18	18	36	36	90	91	

Wartungsfaktor 0,8

Rh = Lh

**51DF11B71FF22 +
59DL1L0000G0000D0: 1x
LED 3000K / CRI ≥ 80**

4058352107577 + 4058352030165

51DF11B71FF22 + 59DL1L0000G0000D0

LED 3000K / CRI ≥ 80 ϕ_N 1100 lm

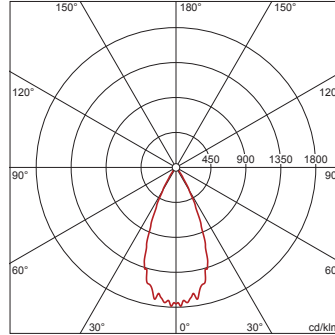

I_{max} 1789 cd/klm bei γ 2°

Leuchtdichten (cd/m²)

C 0/180
L80 0
L70 0
L65 0

UGR 9,6 9,6
X 4H Y 8H ρ 70/50/20 S 0,25H

H(m)	ϕ (m)	$E_{max}(lx)$	$E_m(lx)$
2	1,66	483	380
3	2,49	215	169
4	3,31	121	95
5	4,14	77	61
6	4,97	54	42

Anzahl Leuchten im Raum

Reflexionsgrad 70/50/20		100		200		500	
Lh(m)		2,5	3,0	2,5	3,0	2,5	3,0
20 m²	2,0	2,2	4,0	4,5	10	11	
30 m²	3,5	3,1	7,0	6,3	18	16	
40 m²	4,0	4,2	8,1	8,4	20	21	
50 m²	5,2	5,2	10	10	26	26	
75 m²	8,5	7,6	17	15	43	38	
100 m²	10	10	20	20	51	51	
500 m²	49	50	98	99	245	248	

Wartungsfaktor 0,8

Rh = Lh

**51DF11B71FF22 +
59DL1L0000G0000D0 +
59DL100000G0F00D0: 1x
LED 3000K / CRI ≥ 80**

4058352107577 + 4058352030165 +
4058352103678

51DF11B71FF22 + 59DL1L0000G0000D0
+ 59DL100000G0F00D0

LED 3000K / CRI ≥ 80 ϕ_N 1070 lm

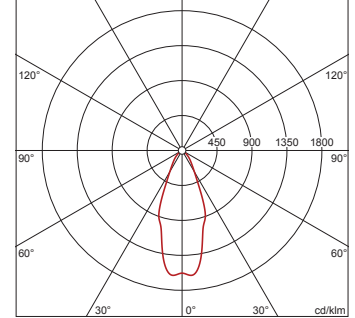

I_{max} 1609 cd/klm bei γ 5°

Leuchtdichten (cd/m²)

C 0/180
L80 2873
L70 2693
L65 3178

UGR 17,2 17,2
X 4H Y 8H ρ 70/50/20 S 0,25H

H(m)	ϕ (m)	$E_{max}(lx)$	$E_m(lx)$
2	1,56	426	321
3	2,34	189	143
4	3,12	106	80
5	3,90	68	51
6	4,68	47	36

Anzahl Leuchten im Raum

Reflexionsgrad 70/50/20		100		200		500	
Lh(m)		2,5	3,0	2,5	3,0	2,5	3,0
20 m²	2,1	2,3	4,2	4,7	11	12	
30 m²	3,9	3,5	7,8	7,0	20	18	
40 m²	4,6	4,8	9,1	9,7	23	24	
50 m²	5,7	6,0	11	12	28	30	
75 m²	9,3	8,3	19	17	46	41	
100 m²	11	11	22	23	55	57	
500 m²	53	54	106	107	265	268	

Wartungsfaktor 0,8

Rh = Lh

Bestell-Nr.: 59DL1L0000G0000D0 | GTIN (EAN): 4058352030165

Planungsdaten: Lun11Linse,dir,An

**51DF11B71FF22 +
59DL1L0000G0000D0 +
59DL10000200F00DB: 1x
LED 3000K / CRI ≥ 80**

4058352107577 + 4058352030165 +
4058352127414
51DF11B71FF22 + 59DL1L0000G0000D0
+ 59DL10000200F00DB
LED 3000K / CRI ≥ 80 ϕ_N 1040 lm

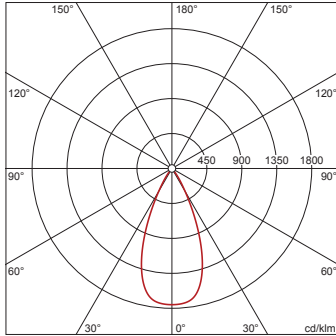

I_{max} 1753 cd/klm bei γ 0°

Leuchtdichten (cd/m²)

	C 0/180
L ₈₀	0
L ₇₀	0
L ₆₅	0

UGR 9,5 9,5
X 4H Y 8H ρ 70/50/20 S 0,25H

H(m)	ϕ (m)	E_{max} (lx)	E_m (lx)
2	1,67	456	360
3	2,51	203	160
4	3,35	114	90
5	4,18	73	58
6	5,02	51	40

Anzahl Leuchten im Raum
Reflexionsgrad 70/50/20

E_m (lx)	100		200		500	
Lh(m)	2,5	3,0	2,5	3,0	2,5	3,0
20 m ²	2,2	2,3	4,3	4,7	11	12
30 m ²	3,6	3,3	7,2	6,6	18	17
40 m ²	4,4	4,5	8,8	8,9	22	22
50 m ²	5,6	5,5	11	11	28	27
75 m ²	8,8	8,1	18	16	44	40
100 m ²	11	11	22	22	54	54
500 m ²	53	53	105	105	263	264

Wartungsfaktor 0,8

Rh = Lh

**51DF11B71FF22 +
59DL1L0000G0000D0 +
59DL100002H0F00D0: 1x
LED 3000K / CRI ≥ 80**

4058352107577 + 4058352030165 +
4058352127421
51DF11B71FF22 + 59DL1L0000G0000D0
+ 59DL100002H0F00D0
LED 3000K / CRI ≥ 80 ϕ_N 730 lm

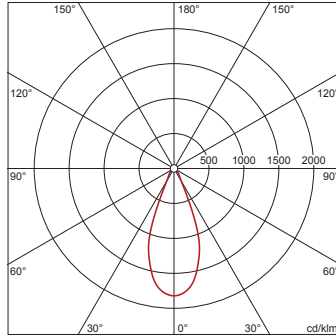

I_{max} 1821 cd/klm bei γ 0°

Leuchtdichten (cd/m²)

	C 0/180
L ₈₀	2196
L ₇₀	2310
L ₆₅	2514

UGR 15,5 15,5
X 4H Y 8H ρ 70/50/20 S 0,25H

H(m)	ϕ (m)	E_{max} (lx)	E_m (lx)
2	1,54	332	257
3	2,32	148	114
4	3,09	83	64
5	3,86	53	41
6	4,63	37	29

Anzahl Leuchten im Raum
Reflexionsgrad 70/50/20

E_m (lx)	100		200		500	
Lh(m)	2,5	3,0	2,5	3,0	2,5	3,0
20 m ²	3,1	3,5	6,2	7,0	15	18
30 m ²	6,4	4,8	13	9,7	32	24
40 m ²	6,5	6,7	13	13	33	34
50 m ²	8,3	8,3	17	17	42	42
75 m ²	15	12	30	23	75	58
100 m ²	16	16	32	32	80	80
500 m ²	77	76	153	152	383	379

Wartungsfaktor 0,8

Rh = Lh

**51DF11B71FF22 +
59DL1L0000G0000D0 +
59DL100002H0F00DD: 1x
LED 3000K / CRI ≥ 80**

4058352107577 + 4058352030165 +
4058352127490
51DF11B71FF22 + 59DL1L0000G0000D0
+ 59DL100002H0F00DD
LED 3000K / CRI ≥ 80 ϕ_N 780 lm

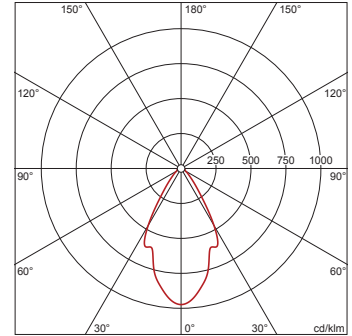

I_{max} 973 cd/klm bei γ 0°

Leuchtdichten (cd/m²)

	C 0/180
L ₈₀	6879
L ₇₀	4940
L ₆₅	4343

UGR 20,5 20,5
X 4H Y 8H ρ 70/50/20 S 0,25H

H(m)	ϕ (m)	E_{max} (lx)	E_m (lx)
2	2,27	190	128
3	3,41	84	57
4	4,54	47	32
5	5,68	30	21
6	6,82	21	14

Anzahl Leuchten im Raum
Reflexionsgrad 70/50/20

E_m (lx)	100		200		500	
Lh(m)	2,5	3,0	2,5	3,0	2,5	3,0
20 m ²	3,4	3,6	6,7	7,2	17	18
30 m ²	4,8	5,9	9,6	12	24	29
40 m ²	6,8	7,1	14	14	34	36
50 m ²	8,4	8,6	17	17	42	43
75 m ²	11	13	23	27	57	67
100 m ²	16	17	32	33	81	83
500 m ²	76	77	151	154	378	386

Wartungsfaktor 0,8

Rh = Lh + 0,5 m

Bestell-Nr.: 59DL1L0000G0000D0 | GTIN (EAN): 4058352030165

Planungsdaten: Lun11Linse,dir,An

**51DF11B71FF22 +
59DL1L0000G0000D0 +
59DL100005H0F00D0: 1x
LED 3000K / CRI ≥ 80**

4058352107577 + 4058352030165 +
4058352127476
51DF11B71FF22 + 59DL1L0000G0000D0
+ 59DL100005H0F00D0
LED 3000K / CRI ≥ 80 ϕ_N 780 lm

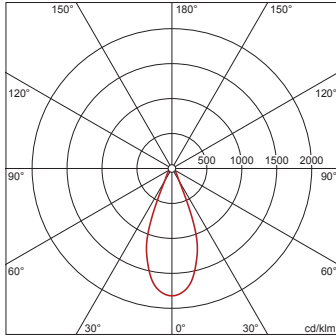

I_{max} 1821 cd/klm bei γ 0°

Leuchtdichten (cd/m²)

	C 0/180
L ₈₀	2347
L ₇₀	2468
L ₆₅	2686

UGR 15,7 15,7
X 4H Y 8H ρ 70/50/20 S 0,25H

H(m)	ϕ (m)	$E_{max}(lx)$	$E_m(lx)$
2	1,54	355	275
3	2,32	158	122
4	3,09	89	69
5	3,86	57	44
6	4,63	39	31

Anzahl Leuchten im Raum

Reflexionsgrad 70/50/20

Em(lx)	100		200		500	
	Lh(m)	2,5	3,0	2,5	3,0	2,5
20 m ²	2,9	3,3	5,8	6,6	14	16
30 m ²	6,0	4,5	12	9,0	30	23
40 m ²	6,1	6,3	12	13	31	32
50 m ²	7,8	7,8	16	16	39	39
75 m ²	14	11	28	22	70	54
100 m ²	15	15	30	30	75	75
500 m ²	72	71	143	142	358	355

Wartungsfaktor 0,8

Rh = Lh

**51DF11B71FF22 +
59DL1L0000G0000D0 +
59DL160002K0F00DC: 1x
LED 3000K / CRI ≥ 80**

4058352107577 + 4058352030165 +
4058352125533
51DF11B71FF22 + 59DL1L0000G0000D0
+ 59DL160002K0F00DC
LED 3000K / CRI ≥ 80 ϕ_N 930 lm

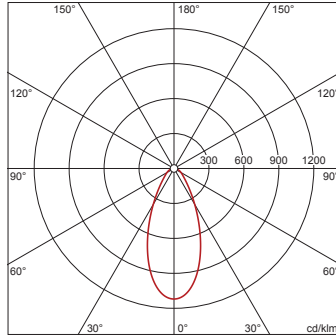

I_{max} 1120 cd/klm bei γ 0°

Leuchtdichten (cd/m²)

	C 0/180
L ₈₀	7681
L ₇₀	8579
L ₆₅	8837

UGR 22,3 22,3
X 4H Y 8H ρ 70/50/20 S 0,25H

H(m)	ϕ (m)	$E_{max}(lx)$	$E_m(lx)$
2	1,71	261	194
3	2,56	116	86
4	3,41	65	48
5	4,27	42	31
6	5,12	29	22

Anzahl Leuchten im Raum

Reflexionsgrad 70/50/20

Em(lx)	100		200		500	
	Lh(m)	2,5	3,0	2,5	3,0	2,5
20 m ²	2,7	3,0	5,4	6,0	14	15
30 m ²	4,4	4,6	8,8	9,1	22	23
40 m ²	5,5	5,9	11	12	28	29
50 m ²	6,9	7,1	14	14	34	36
75 m ²	10	10	21	21	52	52
100 m ²	13	14	26	27	66	68
500 m ²	62	62	123	125	309	312

Wartungsfaktor 0,8

Rh = Lh

**51DF11B71FF22 +
59DL1L0000G0000D0 +
59DL160002K0F00DD: 1x
LED 3000K / CRI ≥ 80**

4058352107577 + 4058352030165 +
4058352127407
51DF11B71FF22 + 59DL1L0000G0000D0
+ 59DL160002K0F00DD
LED 3000K / CRI ≥ 80 ϕ_N 930 lm

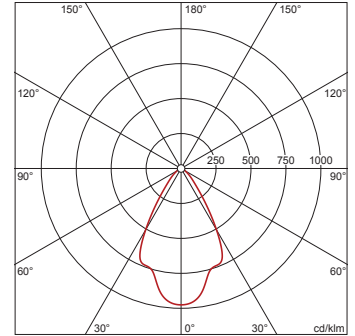

I_{max} 975 cd/klm bei γ 0°

Leuchtdichten (cd/m²)

	C 0/180
L ₈₀	2914
L ₇₀	4543
L ₆₅	4275

UGR 18,5 18,5
X 4H Y 8H ρ 70/50/20 S 0,25H

H(m)	ϕ (m)	$E_{max}(lx)$	$E_m(lx)$
2	2,36	227	159
3	3,53	101	71
4	4,71	57	40
5	5,89	36	25
6	7,07	25	18

Anzahl Leuchten im Raum

Reflexionsgrad 70/50/20

Em(lx)	100		200		500	
	Lh(m)	2,5	3,0	2,5	3,0	2,5
20 m ²	2,7	2,8	5,3	5,6	13	14
30 m ²	3,7	4,4	7,4	8,7	18	22
40 m ²	5,2	5,7	10	11	26	28
50 m ²	6,4	6,8	13	14	32	34
75 m ²	8,9	10	18	20	44	51
100 m ²	12	13	25	26	62	66
500 m ²	60	62	120	125	301	312

Wartungsfaktor 0,8

Rh = Lh

Bestell-Nr.: 59DL1L0000G0000D0 | GTIN (EAN): 4058352030165

Planungsdaten: Lun11Linse,dir,An

**51DF11B71FF22 +
59DL1L0000G0000D0 +
59DL160002K0F00DE: 1x
LED 3000K / CRI ≥ 80**

4058352107577 + 4058352030165 +
4058352127193
51DF11B71FF22 + 59DL1L0000G0000D0
+ 59DL160002K0F00DE
LED 3000K / CRI ≥ 80 ϕ_N 870 lm

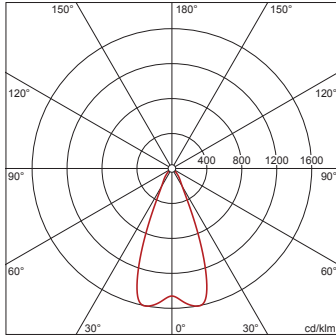

I_{max} 1599 cd/klm bei γ 10°

Leuchtdichten (cd/m²)

C 0/180
L80 1188
L70 1527
L65 2052

UGR 14 14
X 4H Y 8H ρ 70/50/20 S 0,25H

H(m)	ϕ (m)	$E_{max}(lx)$	$E_m(lx)$
2	1,63	336	282
3	2,45	149	125
4	3,26	84	71
5	4,08	54	45
6	4,90	37	31

Anzahl Leuchten im Raum

Reflexionsgrad 70/50/20	Em(lx)					
	100		200		500	
Lh(m)	2,5	3,0	2,5	3,0	2,5	3,0
20 m²	2,6	3,0	5,2	6,0	13	15
30 m²	5,4	4,0	11	8,0	27	20
40 m²	5,4	5,4	11	11	27	27
50 m²	6,9	6,6	14	13	35	33
75 m²	13	9,6	25	19	64	48
100 m²	13	13	27	26	66	64
500 m²	63	62	126	123	316	308

Wartungsfaktor 0,8

Rh = Lh

**51DF11B71FG22 +
59DL1L0000G0000D0: 1x
LED 4000K / CRI ≥ 80**

4058352107881 + 4058352030165
51DF11B71FG22 + 59DL1L0000G0000D0
LED 4000K / CRI ≥ 80 ϕ_N 1230 lm

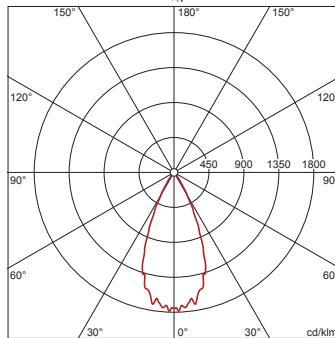

I_{max} 1789 cd/klm bei γ 2°

Leuchtdichten (cd/m²)

C 0/180
L80 0
L70 0
L65 0

UGR 10 10
X 4H Y 8H ρ 70/50/20 S 0,25H

H(m)	ϕ (m)	$E_{max}(lx)$	$E_m(lx)$
2	1,66	540	425
3	2,49	240	189
4	3,31	135	106
5	4,14	86	68
6	4,97	60	47

Anzahl Leuchten im Raum

Reflexionsgrad 70/50/20	Em(lx)					
	100		200		500	
Lh(m)	2,5	3,0	2,5	3,0	2,5	3,0
20 m²	1,8	2,0	3,6	4,0	9,0	10
30 m²	3,1	2,8	6,3	5,6	16	14
40 m²	3,6	3,8	7,2	7,5	18	19
50 m²	4,6	4,7	9,3	9,4	23	23
75 m²	7,6	6,8	15	14	38	34
100 m²	9,1	9,1	18	18	45	46
500 m²	44	44	88	89	219	222

Wartungsfaktor 0,8

Rh = Lh

**51DF11B71FG22 +
59DL1L0000G0000D0 +
59DL100000G0F00D0: 1x
LED 4000K / CRI ≥ 80**

4058352107881 + 4058352030165 +
4058352103678
51DF11B71FG22 + 59DL1L0000G0000D0
+ 59DL100000G0F00D0
LED 4000K / CRI ≥ 80 ϕ_N 1200 lm

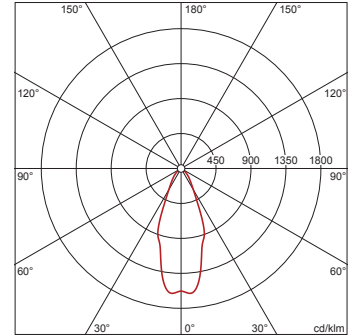

I_{max} 1609 cd/klm bei γ 5°

Leuchtdichten (cd/m²)

C 0/180
L80 3222
L70 3020
L65 3564

UGR 17,6 17,6
X 4H Y 8H ρ 70/50/20 S 0,25H

H(m)	ϕ (m)	$E_{max}(lx)$	$E_m(lx)$
2	1,56	478	360
3	2,34	212	160
4	3,12	119	90
5	3,90	76	58
6	4,68	53	40

Anzahl Leuchten im Raum

Reflexionsgrad 70/50/20	Em(lx)					
	100		200		500	
Lh(m)	2,5	3,0	2,5	3,0	2,5	3,0
20 m²	1,9	2,1	3,8	4,2	9,4	10
30 m²	3,5	3,1	7,0	6,2	17	16
40 m²	4,1	4,3	8,1	8,6	20	22
50 m²	5,1	5,3	10	11	25	27
75 m²	8,3	7,4	17	15	41	37
100 m²	9,8	10	20	20	49	51
500 m²	47	48	95	95	237	239

Wartungsfaktor 0,8

Rh = Lh

Bei der Ausführungsplanung zur Elektroinstallation ist zwingend die Montageanleitung zu beachten (zu finden unter www.siteco.com)

Toleranzen bezogen auf thermische, elektrische und photometrische Daten entsprechend IEC 62722

Stand 25.02.2023 - Änderungen und Irrtümer vorbehalten - Vergewissern Sie sich, dass Sie immer den neuesten Stand verwenden -

Bestell-Nr.: 59DL1L0000G0000D0 | **GTIN (EAN):** 4058352030165

Planungsdaten: Lun11Linse,dir,An

**51DF11B71FG22 +
59DL1L0000G0000D0 +
59DL10000200F00DB: 1x
LED 4000K / CRI ≥ 80**

4058352107881 + 4058352030165 +
4058352127414
51DF11B71FG22 + 59DL1L0000G0000D0
+ 59DL10000200F00DB
LED 4000K / CRI ≥ 80 ϕ_N 1160 lm

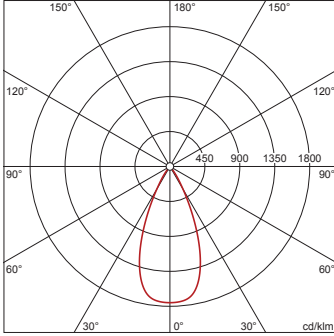

I_{max} 1753 cd/klm bei γ 0°

Leuchtdichten (cd/m²)

C 0/180
L80 0
L70 0
L65 0

UGR 9,8 9,8
X 4H Y 8H ρ 70/50/20 S 0,25H

H(m)	ϕ (m)	$E_{max}(lx)$	$E_m(lx)$
2	1,67	508	402
3	2,51	226	178
4	3,35	127	100
5	4,18	81	64
6	5,02	56	45

Anzahl Leuchten im Raum
Reflexionsgrad 70/50/20

$E_m(lx)$	100	200	500			
Lh(m)	2,5	3,0	2,5	3,0	2,5	3,0
20 m²	1,9	2,1	3,9	4,2	9,6	10
30 m²	3,2	3,0	6,5	5,9	16	15
40 m²	3,9	4,0	7,9	8,0	20	20
50 m²	5,0	4,9	10	9,8	25	25
75 m²	7,9	7,2	16	14	39	36
100 m²	9,7	9,7	19	19	49	49
500 m²	47	47	94	95	236	236

Wartungsfaktor 0,8

Rh = Lh

**51DF11B71FG22 +
59DL1L0000G0000D0 +
59DL100002H0F00D0: 1x
LED 4000K / CRI ≥ 80**

4058352107881 + 4058352030165 +
4058352127421
51DF11B71FG22 + 59DL1L0000G0000D0
+ 59DL100002H0F00D0
LED 4000K / CRI ≥ 80 ϕ_N 820 lm

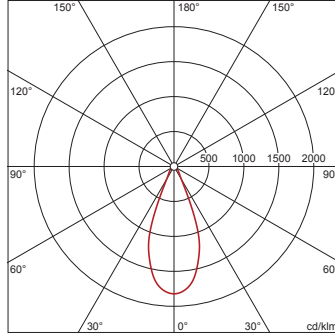

I_{max} 1821 cd/klm bei γ 0°

Leuchtdichten (cd/m²)

C 0/180
L80 2467
L70 2595
L65 2824

UGR 15,9 15,9
X 4H Y 8H ρ 70/50/20 S 0,25H

H(m)	ϕ (m)	$E_{max}(lx)$	$E_m(lx)$
2	1,54	373	289
3	2,32	166	128
4	3,09	93	72
5	3,86	60	46
6	4,63	41	32

Anzahl Leuchten im Raum
Reflexionsgrad 70/50/20

$E_m(lx)$	100	200	500			
Lh(m)	2,5	3,0	2,5	3,0	2,5	3,0
20 m²	2,8	3,1	5,5	6,2	14	16
30 m²	5,7	4,3	11	8,6	28	22
40 m²	5,8	6,0	12	12	29	30
50 m²	7,4	7,4	15	15	37	37
75 m²	13	10	27	21	67	51
100 m²	14	14	28	29	71	71
500 m²	68	67	136	135	341	337

Wartungsfaktor 0,8

Rh = Lh

**51DF11B71FG22 +
59DL1L0000G0000D0 +
59DL100002H0F00DD: 1x
LED 4000K / CRI ≥ 80**

4058352107881 + 4058352030165 +
4058352127490
51DF11B71FG22 + 59DL1L0000G0000D0
+ 59DL100002H0F00DD
LED 4000K / CRI ≥ 80 ϕ_N 870 lm

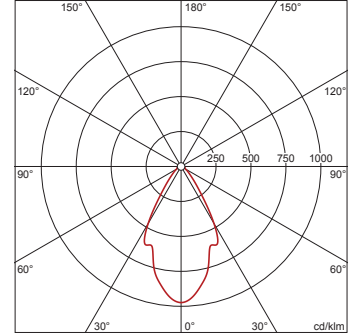

I_{max} 973 cd/klm bei γ 0°

Leuchtdichten (cd/m²)

C 0/180
L80 7672
L70 5511
L65 4844

UGR 20,9 20,9
X 4H Y 8H ρ 70/50/20 S 0,25H

H(m)	ϕ (m)	$E_{max}(lx)$	$E_m(lx)$
2	2,27	212	143
3	3,41	94	64
4	4,54	53	36
5	5,68	34	23
6	6,82	24	16

Anzahl Leuchten im Raum
Reflexionsgrad 70/50/20

$E_m(lx)$	100	200	500			
Lh(m)	2,5	3,0	2,5	3,0	2,5	3,0
20 m²	3,0	3,2	6,0	6,4	15	16
30 m²	4,3	5,3	8,6	11	21	26
40 m²	6,1	6,4	12	13	30	32
50 m²	7,5	7,7	15	15	37	39
75 m²	10	12	20	24	51	60
100 m²	14	15	29	30	72	74
500 m²	68	69	135	138	339	346

Wartungsfaktor 0,8

Rh = Lh + 0,5 m

Bei der Ausführungsplanung zur Elektroinstallation ist zwingend die Montageanleitung zu beachten (zu finden unter www.siteco.com)
Toleranzen bezogen auf thermische, elektrische und photometrische Daten entsprechend IEC 62722
Stand 25.02.2023 - Änderungen und Irrtümer vorbehalten - Vergewissern Sie sich, dass Sie immer den neuesten Stand verwenden -

Bestell-Nr.: 59DL1L0000G0000D0 | GTIN (EAN): 4058352030165

Planungsdaten: Lun11Linse,dir,An

**51DF11B71FG22 +
59DL1L0000G0000D0 +
59DL100005H0F00D0: 1x
LED 4000K / CRI ≥ 80**

4058352107881 + 4058352030165 +
4058352127476
51DF11B71FG22 + 59DL1L0000G0000D0
+ 59DL100005H0F00D0
LED 4000K / CRI ≥ 80 ϕ_N 870 lm

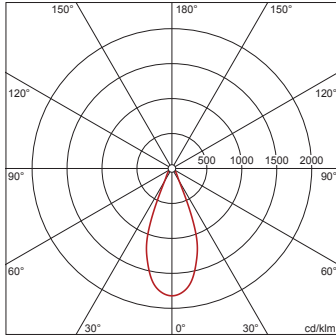

I_{max} 1821 cd/klm bei γ 0°

Leuchtdichten (cd/m²)

	C 0/180
L ₈₀	2618
L ₇₀	2753
L ₆₅	2996

UGR 16,1 16,1
X 4H Y 8H ρ 70/50/20 S 0,25H

H(m)	ϕ (m)	$E_{max}(lx)$	$E_m(lx)$
2	1,54	396	307
3	2,32	176	136
4	3,09	99	77
5	3,86	63	49
6	4,63	44	34

Anzahl Leuchten im Raum

Reflexionsgrad 70/50/20

$E_m(lx)$	100		200		500	
	Lh(m)	2,5	3,0	2,5	3,0	2,5
20 m ²	2,6	2,9	5,2	5,9	13	15
30 m ²	5,4	4,1	11	8,1	27	20
40 m ²	5,5	5,7	11	11	27	28
50 m ²	7,0	7,0	14	14	35	35
75 m ²	13	9,7	25	19	63	48
100 m ²	13	13	27	27	67	67
500 m ²	64	64	128	127	321	318

Wartungsfaktor 0,8

Rh = Lh

**51DF11B71FG22 +
59DL1L0000G0000D0 +
59DL160002K0F00DC: 1x
LED 4000K / CRI ≥ 80**

4058352107881 + 4058352030165 +
4058352125533
51DF11B71FG22 + 59DL1L0000G0000D0
+ 59DL160002K0F00DC
LED 4000K / CRI ≥ 80 ϕ_N 1040 lm

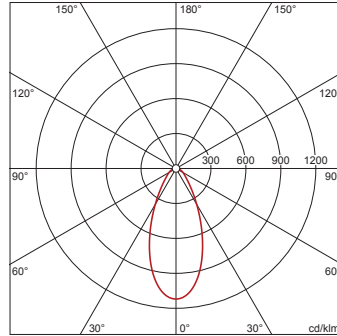

I_{max} 1120 cd/klm bei γ 0°

Leuchtdichten (cd/m²)

	C 0/180
L ₈₀	8589
L ₇₀	9594
L ₆₅	9882

UGR 22,7 22,7
X 4H Y 8H ρ 70/50/20 S 0,25H

H(m)	ϕ (m)	$E_{max}(lx)$	$E_m(lx)$
2	1,71	291	217
3	2,56	129	96
4	3,41	73	54
5	4,27	47	35
6	5,12	32	24

Anzahl Leuchten im Raum

Reflexionsgrad 70/50/20

$E_m(lx)$	100		200		500	
	Lh(m)	2,5	3,0	2,5	3,0	2,5
20 m ²	2,4	2,7	4,8	5,4	12	13
30 m ²	4,0	4,1	7,9	8,2	20	20
40 m ²	5,0	5,2	9,9	10	25	26
50 m ²	6,1	6,4	12	13	31	32
75 m ²	9,2	9,3	18	19	46	47
100 m ²	12	12	23	24	59	60
500 m ²	55	56	110	112	276	279

Wartungsfaktor 0,8

Rh = Lh

**51DF11B71FG22 +
59DL1L0000G0000D0 +
59DL160002K0F00DD: 1x
LED 4000K / CRI ≥ 80**

4058352107881 + 4058352030165 +
4058352127407
51DF11B71FG22 + 59DL1L0000G0000D0
+ 59DL160002K0F00DD
LED 4000K / CRI ≥ 80 ϕ_N 1040 lm

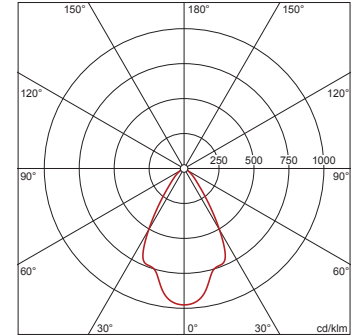

I_{max} 975 cd/klm bei γ 0°

Leuchtdichten (cd/m²)

	C 0/180
L ₈₀	3258
L ₇₀	5081
L ₆₅	4781

UGR 18,9 18,9
X 4H Y 8H ρ 70/50/20 S 0,25H

H(m)	ϕ (m)	$E_{max}(lx)$	$E_m(lx)$
2	2,36	254	178
3	3,53	113	79
4	4,71	63	45
5	5,89	41	29
6	7,07	28	20

Anzahl Leuchten im Raum

Reflexionsgrad 70/50/20

$E_m(lx)$	100		200		500	
	Lh(m)	2,5	3,0	2,5	3,0	2,5
20 m ²	2,4	2,5	4,8	5,0	12	12
30 m ²	3,3	3,9	6,6	7,8	16	19
40 m ²	4,7	5,1	9,4	10	23	25
50 m ²	5,7	6,1	11	12	29	31
75 m ²	7,9	9,1	16	18	40	45
100 m ²	11	12	22	24	56	59
500 m ²	54	56	108	112	269	279

Wartungsfaktor 0,8

Rh = Lh

Bei der Ausführungsplanung zur Elektroinstallation ist zwingend die Montageanleitung zu beachten (zu finden unter www.siteco.com)

Toleranzen bezogen auf thermische, elektrische und photometrische Daten entsprechend IEC 62722

Stand 25.02.2023 - Änderungen und Irrtümer vorbehalten - Vergewissern Sie sich, dass Sie immer den neuesten Stand verwenden -

Bestell-Nr.: 59DL1L0000G0000D0 | **GTIN (EAN):** 4058352030165

Planungsdaten: Lun11Linse,dir,An

**51DF11B71FG22 +
59DL1L0000G0000D0 +
59DL160002K0F00DE: 1x
LED 4000K / CRI ≥ 80**

4058352107881 + 4058352030165 +
4058352127193

51DF11B71FG22 + 59DL1L0000G0000D0
+ 59DL160002K0F00DE

LED 4000K / CRI ≥ 80 ϕ_N 970 lm

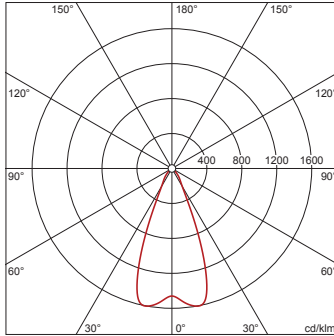

I_{max} 1599 cd/klm bei γ 10°

Leuchtdichten (cd/m²)

C 0/180
L80 1325
L70 1702
L65 2288

UGR 14,3 14,3
X 4H Y 8H ρ 70/50/20 S 0,25H

H(m)	ϕ (m)	$E_{max}(lx)$	$E_m(lx)$
2	1,63	375	314
3	2,45	167	140
4	3,26	94	79
5	4,08	60	50
6	4,90	42	35

Anzahl Leuchten im Raum

Reflexionsgrad 70/50/20	100		200		500	
	Lh(m)	2,5	3,0	2,5	3,0	2,5
20 m²	2,3	2,7	4,7	5,4	12	13
30 m²	4,8	3,6	9,6	7,2	24	18
40 m²	4,8	4,8	9,6	9,7	24	24
50 m²	6,2	5,9	12	12	31	30
75 m²	11	8,6	23	17	57	43
100 m²	12	12	24	23	59	58
500 m²	57	55	113	111	283	277

Wartungsfaktor 0,8

Rh = Lh

**51DF11B72FF22 +
59DL1L0000G0000D0: 1x
LED 3000K / CRI ≥ 80**

4058352107317 + 4058352030165

51DF11B72FF22 + 59DL1L0000G0000D0

LED 3000K / CRI ≥ 80 ϕ_N 2150 lm

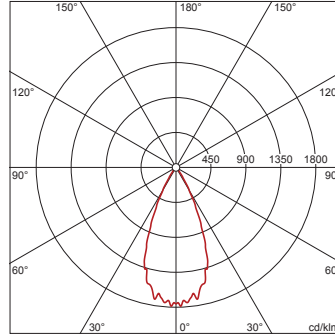

I_{max} 1789 cd/klm bei γ 2°

Leuchtdichten (cd/m²)

C 0/180
L80 0
L70 0
L65 0

UGR 11,9 11,9
X 4H Y 8H ρ 70/50/20 S 0,25H

H(m)	ϕ (m)	$E_{max}(lx)$	$E_m(lx)$
2	1,66	944	743
3	2,49	420	330
4	3,31	236	186
5	4,14	151	119
6	4,97	105	83

Anzahl Leuchten im Raum

Reflexionsgrad 70/50/20	100		200		500	
	Lh(m)	2,5	3,0	2,5	3,0	2,5
20 m²	1,0	1,1	2,1	2,3	5,1	5,7
30 m²	1,8	1,6	3,6	3,2	9,0	8,0
40 m²	2,1	2,2	4,1	4,3	10	11
50 m²	2,7	2,7	5,3	5,4	13	13
75 m²	4,4	3,9	8,7	7,8	22	19
100 m²	5,2	5,2	10	10	26	26
500 m²	25	25	50	51	125	127

Wartungsfaktor 0,8

Rh = Lh

**51DF11B72FF22 +
59DL1L0000G0000D0 +
59DL100000G0F00D0: 1x
LED 3000K / CRI ≥ 80**

4058352107317 + 4058352030165 +
4058352103678

51DF11B72FF22 + 59DL1L0000G0000D0
+ 59DL100000G0F00D0

LED 3000K / CRI ≥ 80 ϕ_N 2090 lm

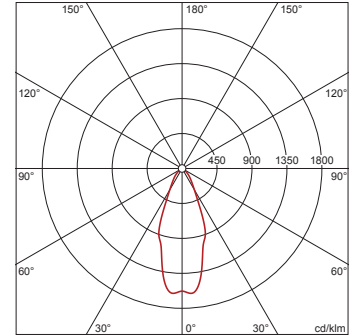

I_{max} 1609 cd/klm bei γ 5°

Leuchtdichten (cd/m²)

C 0/180
L80 5611
L70 5260
L65 6208

UGR 19,5 19,5
X 4H Y 8H ρ 70/50/20 S 0,25H

H(m)	ϕ (m)	$E_{max}(lx)$	$E_m(lx)$
2	1,56	832	627
3	2,34	370	279
4	3,12	208	157
5	3,90	133	100
6	4,68	92	70

Anzahl Leuchten im Raum

Reflexionsgrad 70/50/20	100		200		500	
	Lh(m)	2,5	3,0	2,5	3,0	2,5
20 m²	1,1	1,2	2,2	2,4	5,4	6,0
30 m²	2,0	1,8	4,0	3,6	10	9,0
40 m²	2,3	2,5	4,7	5,0	12	12
50 m²	2,9	3,1	5,8	6,1	15	15
75 m²	4,8	4,2	9,5	8,5	24	21
100 m²	5,6	5,9	11	12	28	29
500 m²	27	27	54	55	136	137

Wartungsfaktor 0,8

Rh = Lh

Bei der Ausführungsplanung zur Elektroinstallation ist zwingend die Montageanleitung zu beachten (zu finden unter www.siteco.com)

Toleranzen bezogen auf thermische, elektrische und photometrische Daten entsprechend IEC 62722

Stand 25.02.2023 - Änderungen und Irrtümer vorbehalten - Vergewissern Sie sich, dass Sie immer den neuesten Stand verwenden -

Bestell-Nr.: 59DL1L0000G0000D0 | GTIN (EAN): 4058352030165

Planungsdaten: Lun11Linse,dir,An

**51DF11B72FF22 +
59DL1L0000G0000D0 +
59DL10000200F00DB: 1x
LED 3000K / CRI ≥ 80**

4058352107317 + 4058352030165 +
4058352127414
51DF11B72FF22 + 59DL1L0000G0000D0
+ 59DL10000200F00DB
LED 3000K / CRI ≥ 80 ϕ_N 2020 lm

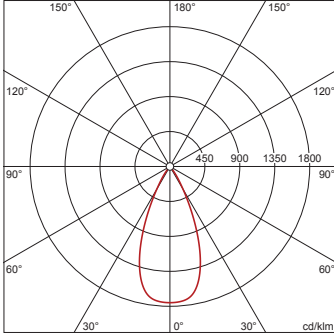

I_{max} 1753 cd/klm bei γ 0°

Leuchtdichten (cd/m²)

	C 0/180
L ₈₀	0
L ₇₀	0
L ₆₅	0

UGR 11,8 11,8
X 4H Y 8H ρ 70/50/20 S 0,25H

H(m)	ϕ (m)	$E_{max}(lx)$	$E_m(lx)$
2	1,67	885	699
3	2,51	394	311
4	3,35	221	175
5	4,18	142	112
6	5,02	98	78

Anzahl Leuchten im Raum

Reflexionsgrad 70/50/20

$E_m(lx)$	100		200		500	
	Lh(m)	2,5	3,0	2,5	3,0	2,5
20 m ²	1,1	1,2	2,2	2,4	5,5	6,0
30 m ²	1,9	1,7	3,7	3,4	9,3	8,5
40 m ²	2,3	2,3	4,5	4,6	11	12
50 m ²	2,9	2,8	5,8	5,6	14	14
75 m ²	4,5	4,2	9,1	8,3	23	21
100 m ²	5,6	5,6	11	11	28	28
500 m ²	27	27	54	54	135	136

Wartungsfaktor 0,8

Rh = Lh

**51DF11B72FF22 +
59DL1L0000G0000D0 +
59DL100002H0F00D0: 1x
LED 3000K / CRI ≥ 80**

4058352107317 + 4058352030165 +
4058352127421
51DF11B72FF22 + 59DL1L0000G0000D0
+ 59DL100002H0F00D0
LED 3000K / CRI ≥ 80 ϕ_N 1430 lm

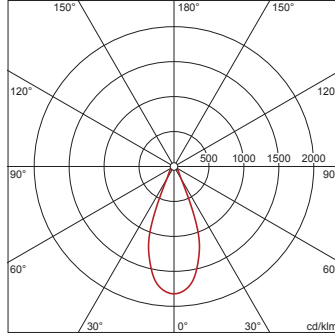

I_{max} 1821 cd/klm bei γ 0°

Leuchtdichten (cd/m²)

	C 0/180
L ₈₀	4302
L ₇₀	4525
L ₆₅	4924

UGR 17,8 17,8
X 4H Y 8H ρ 70/50/20 S 0,25H

H(m)	ϕ (m)	$E_{max}(lx)$	$E_m(lx)$
2	1,54	651	504
3	2,32	289	224
4	3,09	163	126
5	3,86	104	81
6	4,63	72	56

Anzahl Leuchten im Raum

Reflexionsgrad 70/50/20

$E_m(lx)$	100		200		500	
	Lh(m)	2,5	3,0	2,5	3,0	2,5
20 m ²	1,6	1,8	3,2	3,6	7,9	8,9
30 m ²	3,3	2,5	6,5	4,9	16	12
40 m ²	3,3	3,4	6,7	6,9	17	17
50 m ²	4,3	4,2	8,5	8,5	21	21
75 m ²	7,7	5,9	15	12	38	29
100 m ²	8,2	8,2	16	16	41	41
500 m ²	39	39	78	77	195	193

Wartungsfaktor 0,8

Rh = Lh

**51DF11B72FF22 +
59DL1L0000G0000D0 +
59DL100002H0F00DD: 1x
LED 3000K / CRI ≥ 80**

4058352107317 + 4058352030165 +
4058352127490
51DF11B72FF22 + 59DL1L0000G0000D0
+ 59DL100002H0F00DD
LED 3000K / CRI ≥ 80 ϕ_N 1520 lm

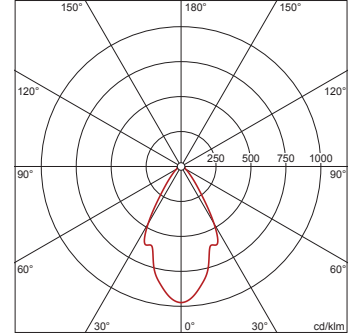

I_{max} 973 cd/klm bei γ 0°

Leuchtdichten (cd/m²)

	C 0/180
L ₈₀	13404
L ₇₀	9628
L ₆₅	8463

UGR 22,8 22,8
X 4H Y 8H ρ 70/50/20 S 0,25H

H(m)	ϕ (m)	$E_{max}(lx)$	$E_m(lx)$
2	2,27	370	250
3	3,41	164	111
4	4,54	92	62
5	5,68	59	40
6	6,82	41	28

Anzahl Leuchten im Raum

Reflexionsgrad 70/50/20

$E_m(lx)$	100		200		500	
	Lh(m)	2,5	3,0	2,5	3,0	2,5
20 m ²	1,7	1,8	3,4	3,7	8,6	9,2
30 m ²	2,5	3,0	4,9	6,0	12	15
40 m ²	3,5	3,7	7,0	7,3	17	18
50 m ²	4,3	4,4	8,6	8,9	21	22
75 m ²	5,8	6,9	12	14	29	34
100 m ²	8,3	8,5	17	17	41	43
500 m ²	39	40	78	79	194	198

Wartungsfaktor 0,8

Rh = Lh + 0,5 m

Bestell-Nr.: 59DL1L0000G0000D0 | **GTIN (EAN):** 4058352030165

Planungsdaten: Lun11Linse,dir,An

**51DF11B72FF22 +
59DL1L0000G0000D0 +
59DL100005H0F00D0: 1x
LED 3000K / CRI ≥ 80**

4058352107317 + 4058352030165 +
4058352127476
51DF11B72FF22 + 59DL1L0000G0000D0
+ 59DL100005H0F00D0
LED 3000K / CRI ≥ 80 ϕ_N 1520 lm

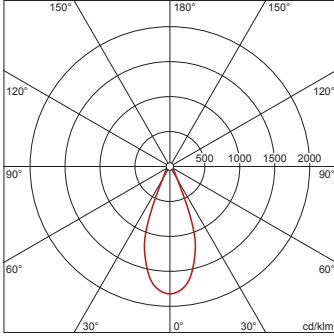

I_{max} 1821 cd/klm bei γ 0°

Leuchtdichten (cd/m²)

	C 0/180
L ₈₀	4573
L ₇₀	4810
L ₆₅	5234

UGR 18 18
X 4H Y 8H ρ 70/50/20 S 0,25H

H(m)	ϕ (m)	E _{max} (lx)	E _m (lx)
2	1,54	692	536
3	2,32	308	238
4	3,09	173	134
5	3,86	111	86
6	4,63	77	60

Anzahl Leuchten im Raum
Reflexionsgrad 70/50/20

Em(lx)	100		200		500	
	Lh(m)	2,5	3,0	2,5	3,0	2,5
20 m²	1,5	1,7	3,0	3,4	7,4	8,4
30 m²	3,1	2,3	6,1	4,6	15	12
40 m²	3,1	3,2	6,3	6,5	16	16
50 m²	4,0	4,0	8,0	8,0	20	20
75 m²	7,2	5,5	14	11	36	28
100 m²	7,7	7,7	15	15	38	38
500 m²	37	36	74	73	184	182

Wartungsfaktor 0,8

Rh = Lh

**51DF11B72FF22 +
59DL1L0000G0000D0 +
59DL160002K0F00DC: 1x
LED 3000K / CRI ≥ 80**

4058352107317 + 4058352030165 +
4058352125533
51DF11B72FF22 + 59DL1L0000G0000D0
+ 59DL160002K0F00DC
LED 3000K / CRI ≥ 80 ϕ_N 1810 lm

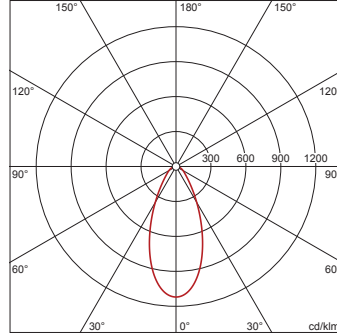

I_{max} 1120 cd/klm bei γ 0°

Leuchtdichten (cd/m²)

	C 0/180
L ₈₀	14948
L ₇₀	16697
L ₆₅	17198

UGR 24,6 24,6
X 4H Y 8H ρ 70/50/20 S 0,25H

H(m)	ϕ (m)	E _{max} (lx)	E _m (lx)
2	1,71	507	377
3	2,56	225	168
4	3,41	127	94
5	4,27	81	60
6	5,12	56	42

Anzahl Leuchten im Raum
Reflexionsgrad 70/50/20

Em(lx)	100		200		500	
	Lh(m)	2,5	3,0	2,5	3,0	2,5
20 m²	1,4	1,5	2,8	3,1	6,9	7,7
30 m²	2,3	2,3	4,5	4,7	11	12
40 m²	2,8	3,0	5,7	6,0	14	15
50 m²	3,5	3,7	7,0	7,3	18	18
75 m²	5,3	5,4	11	11	27	27
100 m²	6,7	6,9	13	14	34	35
500 m²	32	32	63	64	159	160

Wartungsfaktor 0,8

Rh = Lh

**51DF11B72FF22 +
59DL1L0000G0000D0 +
59DL160002K0F00DD: 1x
LED 3000K / CRI ≥ 80**

4058352107317 + 4058352030165 +
4058352127407
51DF11B72FF22 + 59DL1L0000G0000D0
+ 59DL160002K0F00DD
LED 3000K / CRI ≥ 80 ϕ_N 1810 lm

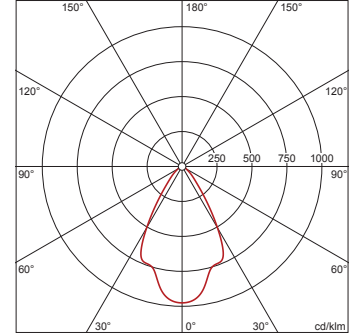

I_{max} 975 cd/klm bei γ 0°

Leuchtdichten (cd/m²)

	C 0/180
L ₈₀	5670
L ₇₀	8843
L ₆₅	8321

UGR 20,8 20,8
X 4H Y 8H ρ 70/50/20 S 0,25H

H(m)	ϕ (m)	E _{max} (lx)	E _m (lx)
2	2,36	441	310
3	3,53	196	138
4	4,71	110	78
5	5,89	71	50
6	7,07	49	34

Anzahl Leuchten im Raum
Reflexionsgrad 70/50/20

Em(lx)	100		200		500	
	Lh(m)	2,5	3,0	2,5	3,0	2,5
20 m²	1,4	1,4	2,7	2,9	6,8	7,2
30 m²	1,9	2,2	3,8	4,5	9,5	11
40 m²	2,7	2,9	5,4	5,8	13	15
50 m²	3,3	3,5	6,6	7,0	16	18
75 m²	4,6	5,2	9,1	10	23	26
100 m²	6,4	6,8	13	14	32	34
500 m²	31	32	62	64	155	160

Wartungsfaktor 0,8

Rh = Lh

Bei der Ausführungsplanung zur Elektroinstallation ist zwingend die Montageanleitung zu beachten (zu finden unter www.siteco.com)
Toleranzen bezogen auf thermische, elektrische und photometrische Daten entsprechend IEC 62722
Stand 25.02.2023 - Änderungen und Irrtümer vorbehalten - Vergewissern Sie sich, dass Sie immer den neuesten Stand verwenden -

Bestell-Nr.: 59DL1L0000G0000D0 | **GTIN (EAN):** 4058352030165

Planungsdaten: Lun11Linse,dir,An

**51DF11B72FF22 +
59DL1L0000G0000D0 +
59DL160002K0F00DE: 1x
LED 3000K / CRI ≥ 80**

4058352107317 + 4058352030165 +
4058352127193
51DF11B72FF22 + 59DL1L0000G0000D0
+ 59DL160002K0F00DE
LED 3000K / CRI ≥ 80 ϕ_N 1700 lm

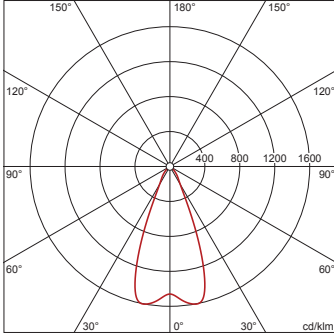

I_{max} 1599 cd/klm bei γ 10°

Leuchtdichten (cd/m²)

C 0/180
L80 2322
L70 2983
L65 4009

UGR 16,3 16,3
X 4H Y 8H ρ 70/50/20 S 0,25H

H(m)	ϕ (m)	$E_{max}(lx)$	$E_m(lx)$
2	1,63	657	551
3	2,45	292	245
4	3,26	164	138
5	4,08	105	88
6	4,90	73	61

Anzahl Leuchten im Raum

Reflexionsgrad 70/50/20	100			200			500		
	Lh(m)	2,5	3,0	2,5	3,0	2,5	3,0	2,5	3,0
20 m²	1,3	1,5	2,7	3,1	6,7	7,6			
30 m²	2,7	2,1	5,5	4,1	14	10			
40 m²	2,7	2,8	5,5	5,5	14	14			
50 m²	3,6	3,4	7,1	6,8	18	17			
75 m²	6,5	4,9	13	9,8	33	25			
100 m²	6,8	6,6	14	13	34	33			
500 m²	32	32	65	63	162	158			

Wartungsfaktor 0,8

Rh = Lh

**51DF11B72FG22 +
59DL1L0000G0000D0: 1x
LED 4000K / CRI ≥ 80**

4058352107584 + 4058352030165
51DF11B72FG22 + 59DL1L0000G0000D0
LED 4000K / CRI ≥ 80 ϕ_N 2200 lm

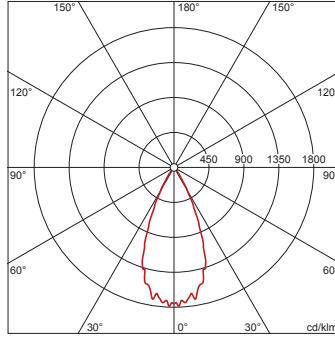

I_{max} 1789 cd/klm bei γ 2°

Leuchtdichten (cd/m²)

C 0/180
L80 0
L70 0
L65 0

UGR 12 12
X 4H Y 8H ρ 70/50/20 S 0,25H

H(m)	ϕ (m)	$E_{max}(lx)$	$E_m(lx)$
2	1,66	966	760
3	2,49	429	338
4	3,31	242	190
5	4,14	155	122
6	4,97	107	84

Anzahl Leuchten im Raum

Reflexionsgrad 70/50/20	100			200			500		
	Lh(m)	2,5	3,0	2,5	3,0	2,5	3,0	2,5	3,0
20 m²	1,0	1,1	2,0	2,2	5,0	5,6			
30 m²	1,8	1,6	3,5	3,1	8,8	7,8			
40 m²	2,0	2,1	4,0	4,2	10	11			
50 m²	2,6	2,6	5,2	5,2	13	13			
75 m²	4,3	3,8	8,5	7,6	21	19			
100 m²	5,1	5,1	10	10	25	25			
500 m²	25	25	49	50	123	124			

Wartungsfaktor 0,8

Rh = Lh

**51DF11B72FG22 +
59DL1L0000G0000D0 +
59DL100000G0F00D0: 1x
LED 4000K / CRI ≥ 80**

4058352107584 + 4058352030165 +
4058352103678
51DF11B72FG22 + 59DL1L0000G0000D0
+ 59DL100000G0F00D0
LED 4000K / CRI ≥ 80 ϕ_N 2140 lm

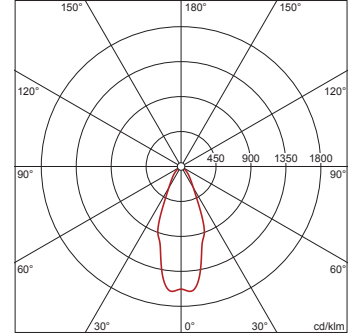

I_{max} 1609 cd/klm bei γ 5°

Leuchtdichten (cd/m²)

C 0/180
L80 5746
L70 5386
L65 6356

UGR 19,6 19,6
X 4H Y 8H ρ 70/50/20 S 0,25H

H(m)	ϕ (m)	$E_{max}(lx)$	$E_m(lx)$
2	1,56	852	642
3	2,34	379	285
4	3,12	213	161
5	3,90	136	103
6	4,68	95	71

Anzahl Leuchten im Raum

Reflexionsgrad 70/50/20	100			200			500		
	Lh(m)	2,5	3,0	2,5	3,0	2,5	3,0	2,5	3,0
20 m²	1,1	1,2	2,1	2,3	5,3	5,8			
30 m²	2,0	1,8	3,9	3,5	9,8	8,8			
40 m²	2,3	2,4	4,6	4,8	11	12			
50 m²	2,8	3,0	5,7	6,0	14	15			
75 m²	4,6	4,1	9,3	8,3	23	21			
100 m²	5,5	5,7	11	11	27	29			
500 m²	27	27	53	54	133	134			

Wartungsfaktor 0,8

Rh = Lh

Bestell-Nr.: 59DL1L0000G0000D0 | GTIN (EAN): 4058352030165

Planungsdaten: Lun11Linse,dir,An

**51DF11B72FG22 +
59DL1L0000G0000D0 +
59DL10000200F00DB: 1x
LED 4000K / CRI ≥ 80**

4058352107584 + 4058352030165 +
4058352127414
51DF11B72FG22 + 59DL1L0000G0000D0
+ 59DL10000200F00DB
LED 4000K / CRI ≥ 80 ϕ_N 2070 lm

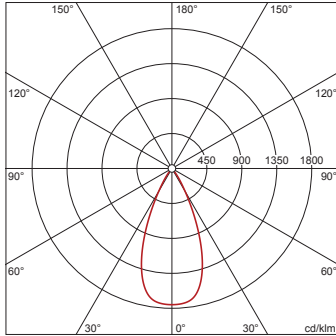

I_{max} 1753 cd/klm bei γ 0°

Leuchtdichten (cd/m²)

C 0/180
L₈₀ 0
L₇₀ 0
L₆₅ 0

UGR 11,9 11,9
X 4H Y 8H ρ 70/50/20 S 0,25H

H(m)	ϕ (m)	$E_{max}(lx)$	$E_m(lx)$
2	1,67	907	717
3	2,51	403	318
4	3,35	227	179
5	4,18	145	115
6	5,02	101	80

Anzahl Leuchten im Raum

Reflexionsgrad 70/50/20

$E_m(lx)$	100		200		500	
	Lh(m)	2,5	3,0	2,5	3,0	2,5
20 m ²	1,1	1,2	2,2	2,3	5,4	5,8
30 m ²	1,8	1,7	3,6	3,3	9,1	8,3
40 m ²	2,2	2,2	4,4	4,5	11	11
50 m ²	2,8	2,8	5,6	5,5	14	14
75 m ²	4,4	4,1	8,8	8,1	22	20
100 m ²	5,4	5,4	11	11	27	27
500 m ²	26	26	53	53	132	132

Wartungsfaktor 0,8

Rh = Lh

**51DF11B72FG22 +
59DL1L0000G0000D0 +
59DL100002H0F00D0: 1x
LED 4000K / CRI ≥ 80**

4058352107584 + 4058352030165 +
4058352127421
51DF11B72FG22 + 59DL1L0000G0000D0
+ 59DL100002H0F00D0
LED 4000K / CRI ≥ 80 ϕ_N 1460 lm

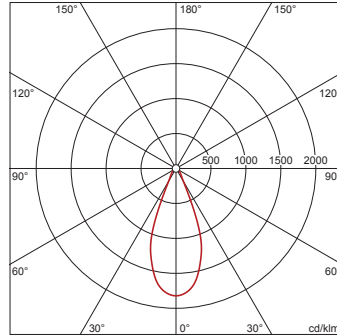

I_{max} 1821 cd/klm bei γ 0°

Leuchtdichten (cd/m²)

C 0/180
L₈₀ 4393
L₇₀ 4620
L₆₅ 5028

UGR 17,9 17,9
X 4H Y 8H ρ 70/50/20 S 0,25H

H(m)	ϕ (m)	$E_{max}(lx)$	$E_m(lx)$
2	1,54	665	515
3	2,32	295	229
4	3,09	166	129
5	3,86	106	82
6	4,63	74	57

Anzahl Leuchten im Raum

Reflexionsgrad 70/50/20

$E_m(lx)$	100		200		500	
	Lh(m)	2,5	3,0	2,5	3,0	2,5
20 m ²	1,5	1,8	3,1	3,5	7,7	8,8
30 m ²	3,2	2,4	6,4	4,8	16	12
40 m ²	3,3	3,4	6,5	6,7	16	17
50 m ²	4,2	4,2	8,3	8,3	21	21
75 m ²	7,5	5,8	15	12	38	29
100 m ²	8,0	8,0	16	16	40	40
500 m ²	38	38	77	76	191	190

Wartungsfaktor 0,8

Rh = Lh

**51DF11B72FG22 +
59DL1L0000G0000D0 +
59DL100002H0F00DD: 1x
LED 4000K / CRI ≥ 80**

4058352107584 + 4058352030165 +
4058352127490
51DF11B72FG22 + 59DL1L0000G0000D0
+ 59DL100002H0F00DD
LED 4000K / CRI ≥ 80 ϕ_N 1560 lm

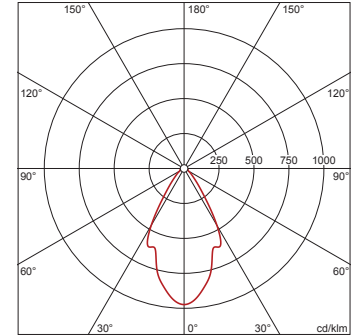

I_{max} 973 cd/klm bei γ 0°

Leuchtdichten (cd/m²)

C 0/180
L₈₀ 13757
L₇₀ 9881
L₆₅ 8686

UGR 22,9 22,9
X 4H Y 8H ρ 70/50/20 S 0,25H

H(m)	ϕ (m)	$E_{max}(lx)$	$E_m(lx)$
2	2,27	380	256
3	3,41	169	114
4	4,54	95	64
5	5,68	61	41
6	6,82	42	28

Anzahl Leuchten im Raum

Reflexionsgrad 70/50/20

$E_m(lx)$	100		200		500	
	Lh(m)	2,5	3,0	2,5	3,0	2,5
20 m ²	1,7	1,8	3,4	3,6	8,4	8,9
30 m ²	2,4	2,9	4,8	5,9	12	15
40 m ²	3,4	3,6	6,8	7,1	17	18
50 m ²	4,2	4,3	8,4	8,6	21	22
75 m ²	5,7	6,7	11	13	28	34
100 m ²	8,1	8,3	16	17	40	41
500 m ²	38	39	76	76	189	193

Wartungsfaktor 0,8

Rh = Lh + 0,5 m

Bei der Ausführungsplanung zur Elektroinstallation ist zwingend die Montageanleitung zu beachten (zu finden unter www.siteco.com)

Toleranzen bezogen auf thermische, elektrische und photometrische Daten entsprechend IEC 62722

Stand 25.02.2023 - Änderungen und Irrtümer vorbehalten - Vergewissern Sie sich, dass Sie immer den neuesten Stand verwenden -

Bestell-Nr.: 59DL1L0000G0000D0 | GTIN (EAN): 4058352030165

Planungsdaten: Lun11Linse,dir,An

**51DF11B72FG22 +
59DL1L0000G0000D0 +
59DL100005H0F00D0: 1x
LED 4000K / CRI ≥ 80**

4058352107584 + 4058352030165 +
4058352127476
51DF11B72FG22 + 59DL1L0000G0000D0
+ 59DL100005H0F00D0
LED 4000K / CRI ≥ 80 ϕ_N 1560 lm

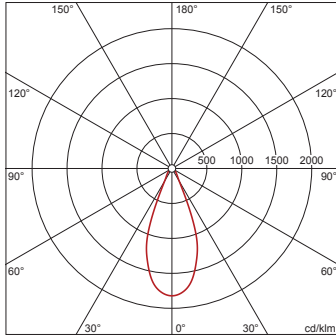

I_{max} 1821 cd/klm bei γ 0°

Leuchtdichten (cd/m²)

	C 0/180
L ₈₀	4694
L ₇₀	4936
L ₆₅	5372

UGR 18,1 18,1
X 4H Y 8H ρ 70/50/20 S 0,25H

H(m)	ϕ (m)	$E_{max}(lx)$	$E_m(lx)$
2	1,54	710	550
3	2,32	316	244
4	3,09	178	137
5	3,86	114	88
6	4,63	79	61

Anzahl Leuchten im Raum

Reflexionsgrad 70/50/20

$E_m(lx)$	100		200		500	
	Lh(m)	2,5	3,0	2,5	3,0	2,5
20 m ²	1,4	1,6	2,9	3,3	7,2	8,2
30 m ²	3,0	2,3	6,0	4,5	15	11
40 m ²	3,1	3,2	6,1	6,3	15	16
50 m ²	3,9	3,9	7,8	7,8	20	19
75 m ²	7,0	5,4	14	11	35	27
100 m ²	7,5	7,5	15	15	37	38
500 m ²	36	35	72	71	179	177

Wartungsfaktor 0,8

Rh = Lh

**51DF11B72FG22 +
59DL1L0000G0000D0 +
59DL160002K0F00DC: 1x
LED 4000K / CRI ≥ 80**

4058352107584 + 4058352030165 +
4058352125533
51DF11B72FG22 + 59DL1L0000G0000D0
+ 59DL160002K0F00DC
LED 4000K / CRI ≥ 80 ϕ_N 1850 lm

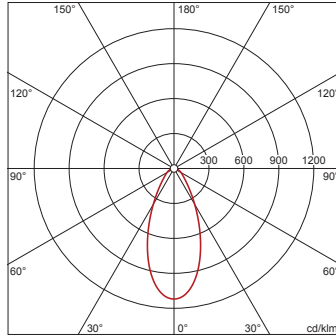

I_{max} 1120 cd/klm bei γ 0°

Leuchtdichten (cd/m²)

	C 0/180
L ₈₀	15279
L ₇₀	17066
L ₆₅	17578

UGR 24,7 24,7
X 4H Y 8H ρ 70/50/20 S 0,25H

H(m)	ϕ (m)	$E_{max}(lx)$	$E_m(lx)$
2	1,71	518	385
3	2,56	230	171
4	3,41	130	96
5	4,27	83	62
6	5,12	58	43

Anzahl Leuchten im Raum

Reflexionsgrad 70/50/20

$E_m(lx)$	100		200		500	
	Lh(m)	2,5	3,0	2,5	3,0	2,5
20 m ²	1,4	1,5	2,7	3,0	6,8	7,5
30 m ²	2,2	2,3	4,4	4,6	11	11
40 m ²	2,8	2,9	5,6	5,9	14	15
50 m ²	3,4	3,6	6,9	7,1	17	18
75 m ²	5,2	5,2	10	10	26	26
100 m ²	6,6	6,8	13	14	33	34
500 m ²	31	31	62	63	155	157

Wartungsfaktor 0,8

Rh = Lh

**51DF11B72FG22 +
59DL1L0000G0000D0 +
59DL160002K0F00DD: 1x
LED 4000K / CRI ≥ 80**

4058352107584 + 4058352030165 +
4058352127407
51DF11B72FG22 + 59DL1L0000G0000D0
+ 59DL160002K0F00DD
LED 4000K / CRI ≥ 80 ϕ_N 1850 lm

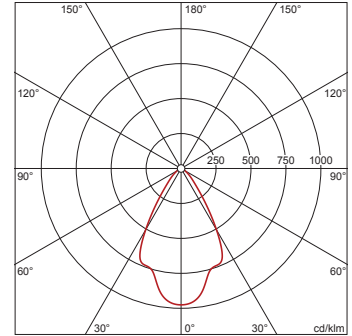

I_{max} 975 cd/klm bei γ 0°

Leuchtdichten (cd/m²)

	C 0/180
L ₈₀	5796
L ₇₀	9038
L ₆₅	8505

UGR 20,9 20,9
X 4H Y 8H ρ 70/50/20 S 0,25H

H(m)	ϕ (m)	$E_{max}(lx)$	$E_m(lx)$
2	2,36	451	317
3	3,53	201	141
4	4,71	113	79
5	5,89	72	51
6	7,07	50	35

Anzahl Leuchten im Raum

Reflexionsgrad 70/50/20

$E_m(lx)$	100		200		500	
	Lh(m)	2,5	3,0	2,5	3,0	2,5
20 m ²	1,3	1,4	2,7	2,8	6,7	7,0
30 m ²	1,9	2,2	3,7	4,4	9,3	11
40 m ²	2,6	2,8	5,3	5,7	13	14
50 m ²	3,2	3,4	6,4	6,9	16	17
75 m ²	4,5	5,1	8,9	10	22	25
100 m ²	6,3	6,7	13	13	31	33
500 m ²	30	31	60	63	151	157

Wartungsfaktor 0,8

Rh = Lh

Bei der Ausführungsplanung zur Elektroinstallation ist zwingend die Montageanleitung zu beachten (zu finden unter www.siteco.com)

Toleranzen bezogen auf thermische, elektrische und photometrische Daten entsprechend IEC 62722

Stand 25.02.2023 - Änderungen und Irrtümer vorbehalten - Vergewissern Sie sich, dass Sie immer den neuesten Stand verwenden -

Bestell-Nr.: 59DL1L0000G0000D0 | GTIN (EAN): 4058352030165

Planungsdaten: Lun11Linse,dir,An

**51DF11B72FG22 +
59DL1L0000G0000D0 +
59DL160002K0F00DE: 1x
LED 4000K / CRI ≥ 80**

4058352107584 + 4058352030165 +
4058352127193

51DF11B72FG22 + 59DL1L0000G0000D0
+ 59DL160002K0F00DE

LED 4000K / CRI ≥ 80 ϕ_N 1740 lm

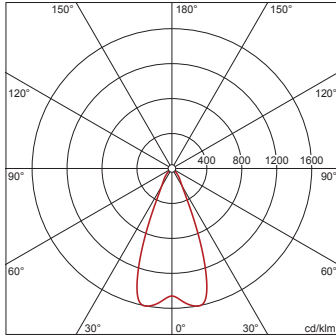

I_{max} 1599 cd/klm bei γ 10°

Leuchtdichten (cd/m²)

C 0/180
L80 2377
L70 3054
L65 4104

UGR 16,4 16,4
X 4H Y 8H ρ 70/50/20 S 0,25H

H(m)	ϕ (m)	$E_{max}(lx)$	$E_m(lx)$
2	1,63	672	564
3	2,45	299	251
4	3,26	168	141
5	4,08	108	90
6	4,90	75	63

Anzahl Leuchten im Raum

Reflexionsgrad 70/50/20

Em(lx)	100		200		500	
	Lh(m)	2,5	3,0	2,5	3,0	2,5
20 m²	1,3	1,5	2,6	3,0	6,5	7,5
30 m²	2,7	2,0	5,4	4,0	13	10
40 m²	2,7	2,7	5,4	5,4	13	13
50 m²	3,5	3,3	6,9	6,6	17	16
75 m²	6,4	4,8	13	9,6	32	24
100 m²	6,6	6,4	13	13	33	32
500 m²	32	31	63	62	158	154

Wartungsfaktor 0,8

Rh = Lh

**51DF11B73FF22 +
59DL1L0000G0000D0: 1x
LED 3000K / CRI ≥ 80**

4058352107867 + 4058352030165

51DF11B73FF22 + 59DL1L0000G0000D0

LED 3000K / CRI ≥ 80 ϕ_N 3010 lm

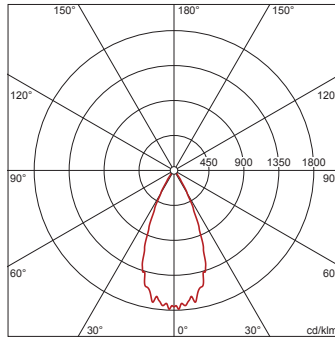

I_{max} 1789 cd/klm bei γ 2°

Leuchtdichten (cd/m²)

C 0/180
L80 0
L70 0
L65 0

UGR 13,1 13,1
X 4H Y 8H ρ 70/50/20 S 0,25H

H(m)	ϕ (m)	$E_{max}(lx)$	$E_m(lx)$
2	1,66	1322	1040
3	2,49	587	462
4	3,31	330	260
5	4,14	211	166
6	4,97	147	116

Anzahl Leuchten im Raum

Reflexionsgrad 70/50/20

Em(lx)	100		200		500	
	Lh(m)	2,5	3,0	2,5	3,0	2,5
20 m²	0,7	0,8	1,5	1,6	3,7	4,1
30 m²	1,3	1,1	2,6	2,3	6,4	5,7
40 m²	1,5	1,5	3,0	3,1	7,4	7,7
50 m²	1,9	1,9	3,8	3,8	9,5	9,6
75 m²	3,1	2,8	6,2	5,6	16	14
100 m²	3,7	3,7	7,4	7,5	19	19
500 m²	18	18	36	36	90	91

Wartungsfaktor 0,8

Rh = Lh

**51DF11B73FF22 +
59DL1L0000G0000D0 +
59DL100000G0F00D0: 1x
LED 3000K / CRI ≥ 80**

4058352107867 + 4058352030165 +
4058352103678

51DF11B73FF22 + 59DL1L0000G0000D0
+ 59DL100000G0F00D0

LED 3000K / CRI ≥ 80 ϕ_N 2920 lm

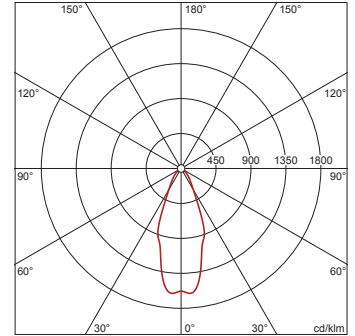

I_{max} 1609 cd/klm bei γ 5°

Leuchtdichten (cd/m²)

C 0/180
L80 7840
L70 7349
L65 8673

UGR 20,7 20,7
X 4H Y 8H ρ 70/50/20 S 0,25H

H(m)	ϕ (m)	$E_{max}(lx)$	$E_m(lx)$
2	1,56	1162	876
3	2,34	516	390
4	3,12	291	219
5	3,90	186	140
6	4,68	129	97

Anzahl Leuchten im Raum

Reflexionsgrad 70/50/20

Em(lx)	100		200		500	
	Lh(m)	2,5	3,0	2,5	3,0	2,5
20 m²	0,8	0,9	1,5	1,7	3,9	4,3
30 m²	1,4	1,3	2,9	2,6	7,2	6,4
40 m²	1,7	1,8	3,3	3,5	8,3	8,9
50 m²	2,1	2,2	4,2	4,4	10	11
75 m²	3,4	3,0	6,8	6,1	17	15
100 m²	4,0	4,2	8,1	8,4	20	21
500 m²	19	20	39	39	97	98

Wartungsfaktor 0,8

Rh = Lh

Bei der Ausführungsplanung zur Elektroinstallation ist zwingend die Montageanleitung zu beachten (zu finden unter www.siteco.com)

Toleranzen bezogen auf thermische, elektrische und photometrische Daten entsprechend IEC 62722

Stand 25.02.2023 - Änderungen und Irrtümer vorbehalten - Vergewissern Sie sich, dass Sie immer den neuesten Stand verwenden -

Bestell-Nr.: 59DL1L0000G0000D0 | **GTIN (EAN):** 4058352030165

Planungsdaten: Lun11Linse,dir,An

**51DF11B73FF22 +
59DL1L0000G0000D0 +
59DL10000200F00DB: 1x
LED 3000K / CRI ≥ 80**

4058352107867 + 4058352030165 +
4058352127414
51DF11B73FF22 + 59DL1L0000G0000D0
+ 59DL10000200F00DB
LED 3000K / CRI ≥ 80 ϕ_N 2830 lm

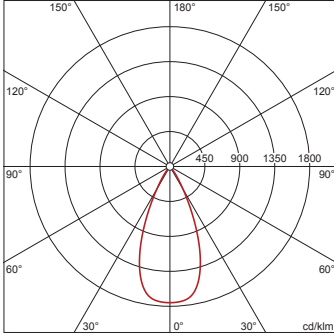

I_{max} 1753 cd/klm bei γ 0°

Leuchtdichten (cd/m²)

C 0/180
L80 0
L70 0
L65 0

UGR 12,9 12,9
X 4H Y 8H ρ 70/50/20 S 0,25H

H(m)	ϕ (m)	$E_{max}(lx)$	$E_m(lx)$
2	1,67	1241	980
3	2,51	551	435
4	3,35	310	245
5	4,18	198	157
6	5,02	138	109

Anzahl Leuchten im Raum
Reflexionsgrad 70/50/20

$E_m(lx)$	100		200		500	
Lh(m)	2,5	3,0	2,5	3,0	2,5	3,0
20 m²	0,8	0,9	1,6	1,7	4,0	4,3
30 m²	1,3	1,2	2,7	2,4	6,6	6,1
40 m²	1,6	1,6	3,2	3,3	8,1	8,2
50 m²	2,1	2,0	4,1	4,0	10	10
75 m²	3,2	3,0	6,5	5,9	16	15
100 m²	4,0	4,0	8,0	8,0	20	20
500 m²	19	19	39	39	97	97

Wartungsfaktor 0,8

Rh = Lh

**51DF11B73FF22 +
59DL1L0000G0000D0 +
59DL100002H0F00D0: 1x
LED 3000K / CRI ≥ 80**

4058352107867 + 4058352030165 +
4058352127421
51DF11B73FF22 + 59DL1L0000G0000D0
+ 59DL100002H0F00D0
LED 3000K / CRI ≥ 80 ϕ_N 1990 lm

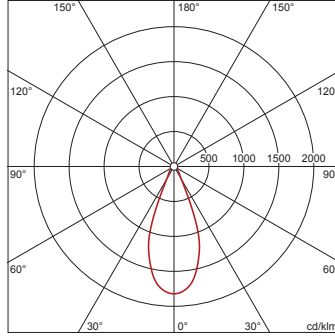

I_{max} 1821 cd/klm bei γ 0°

Leuchtdichten (cd/m²)

C 0/180
L80 5987
L70 6297
L65 6853

UGR 18,9 18,9
X 4H Y 8H ρ 70/50/20 S 0,25H

H(m)	ϕ (m)	$E_{max}(lx)$	$E_m(lx)$
2	1,54	906	701
3	2,32	403	312
4	3,09	227	175
5	3,86	145	112
6	4,63	101	78

Anzahl Leuchten im Raum
Reflexionsgrad 70/50/20

$E_m(lx)$	100		200		500	
Lh(m)	2,5	3,0	2,5	3,0	2,5	3,0
20 m²	1,1	1,3	2,3	2,6	5,7	6,4
30 m²	2,3	1,8	4,7	3,5	12	8,9
40 m²	2,4	2,5	4,8	4,9	12	12
50 m²	3,1	3,0	6,1	6,1	15	15
75 m²	5,5	4,2	11	8,5	28	21
100 m²	5,9	5,9	12	12	29	29
500 m²	28	28	56	56	140	139

Wartungsfaktor 0,8

Rh = Lh

**51DF11B73FF22 +
59DL1L0000G0000D0 +
59DL100002H0F00DD: 1x
LED 3000K / CRI ≥ 80**

4058352107867 + 4058352030165 +
4058352127490
51DF11B73FF22 + 59DL1L0000G0000D0
+ 59DL100002H0F00DD
LED 3000K / CRI ≥ 80 ϕ_N 2120 lm

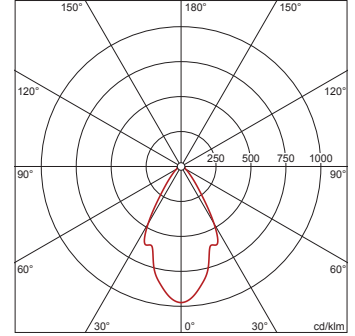

I_{max} 973 cd/klm bei γ 0°

Leuchtdichten (cd/m²)

C 0/180
L80 18696
L70 13428
L65 11804

UGR 24 24
X 4H Y 8H ρ 70/50/20 S 0,25H

H(m)	ϕ (m)	$E_{max}(lx)$	$E_m(lx)$
2	2,27	516	348
3	3,41	229	155
4	4,54	129	87
5	5,68	83	56
6	6,82	57	39

Anzahl Leuchten im Raum
Reflexionsgrad 70/50/20

$E_m(lx)$	100		200		500	
Lh(m)	2,5	3,0	2,5	3,0	2,5	3,0
20 m²	1,2	1,3	2,5	2,6	6,2	6,6
30 m²	1,8	2,2	3,5	4,3	8,8	11
40 m²	2,5	2,6	5,0	5,3	13	13
50 m²	3,1	3,2	6,1	6,4	15	16
75 m²	4,2	4,9	8,4	9,9	21	25
100 m²	5,9	6,1	12	12	30	30
500 m²	28	28	56	57	139	142

Wartungsfaktor 0,8

Rh = Lh + 0,5 m

Bei der Ausführungsplanung zur Elektroinstallation ist zwingend die Montageanleitung zu beachten (zu finden unter www.siteco.com)
Toleranzen bezogen auf thermische, elektrische und photometrische Daten entsprechend IEC 62722
Stand 25.02.2023 - Änderungen und Irrtümer vorbehalten - Vergewissern Sie sich, dass Sie immer den neuesten Stand verwenden -

Bestell-Nr.: 59DL1L0000G0000D0 | **GTIN (EAN):** 4058352030165

Planungsdaten: Lun11Linse,dir,An

**51DF11B73FF22 +
59DL1L0000G0000D0 +
59DL100005H0F00D0: 1x
LED 3000K / CRI ≥ 80**

4058352107867 + 4058352030165 +
4058352127476
51DF11B73FF22 + 59DL1L0000G0000D0
+ 59DL100005H0F00D0
LED 3000K / CRI ≥ 80 ϕ_N 2120 lm

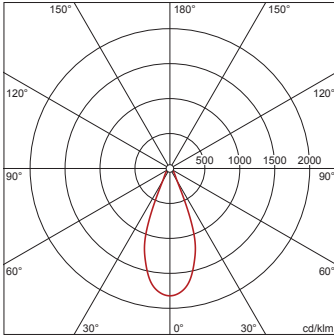

I_{max} 1821 cd/klm bei γ 0°

Leuchtdichten (cd/m²)

C 0/180
L ₈₀ 6378
L ₇₀ 6708
L ₆₅ 7300

UGR 19,2 19,2
X 4H Y 8H ρ 70/50/20 S 0,25H

H(m)	ϕ (m)	$E_{max}(lx)$	$E_m(lx)$
2	1,54	965	747
3	2,32	429	332
4	3,09	241	187
5	3,86	154	120
6	4,63	107	83

Anzahl Leuchten im Raum
Reflexionsgrad 70/50/20

$E_m(lx)$	100	200	500			
Lh(m)	2,5	3,0	2,5	3,0		
20 m ²	1,1	1,2	2,1	2,4	5,3	6,0
30 m ²	2,2	1,7	4,4	3,3	11	8,3
40 m ²	2,3	2,3	4,5	4,6	11	12
50 m ²	2,9	2,9	5,7	5,7	14	14
75 m ²	5,2	4,0	10	8,0	26	20
100 m ²	5,5	5,5	11	11	28	28
500 m ²	26	26	53	52	132	131

Wartungsfaktor 0,8

Rh = Lh

**51DF11B73FF22 +
59DL1L0000G0000D0 +
59DL160002K0F00DC: 1x
LED 3000K / CRI ≥ 80**

4058352107867 + 4058352030165 +
4058352125533
51DF11B73FF22 + 59DL1L0000G0000D0
+ 59DL160002K0F00DC
LED 3000K / CRI ≥ 80 ϕ_N 2520 lm

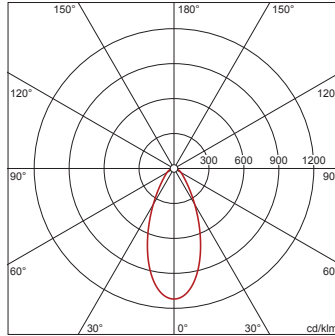

I_{max} 1120 cd/klm bei γ 0°

Leuchtdichten (cd/m²)

C 0/180
L ₈₀ 20812
L ₇₀ 23247
L ₆₅ 23944

UGR 25,8 25,8
X 4H Y 8H ρ 70/50/20 S 0,25H

H(m)	ϕ (m)	$E_{max}(lx)$	$E_m(lx)$
2	1,71	706	525
3	2,56	314	233
4	3,41	176	131
5	4,27	113	84
6	5,12	78	58

Anzahl Leuchten im Raum
Reflexionsgrad 70/50/20

$E_m(lx)$	100	200	500			
Lh(m)	2,5	3,0	2,5	3,0		
20 m ²	1,0	1,1	2,0	2,2	5,0	5,5
30 m ²	1,6	1,7	3,3	3,4	8,2	8,4
40 m ²	2,0	2,2	4,1	4,3	10	11
50 m ²	2,5	2,6	5,1	5,2	13	13
75 m ²	3,8	3,9	7,6	7,7	19	19
100 m ²	4,8	5,0	9,7	10,0	24	25
500 m ²	23	23	46	46	114	115

Wartungsfaktor 0,8

Rh = Lh

**51DF11B73FF22 +
59DL1L0000G0000D0 +
59DL160002K0F00DD: 1x
LED 3000K / CRI ≥ 80**

4058352107867 + 4058352030165 +
4058352127407
51DF11B73FF22 + 59DL1L0000G0000D0
+ 59DL160002K0F00DD
LED 3000K / CRI ≥ 80 ϕ_N 2520 lm

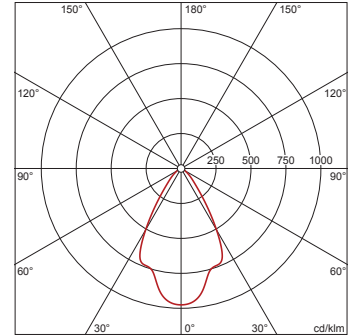

I_{max} 975 cd/klm bei γ 0°

Leuchtdichten (cd/m²)

C 0/180
L ₈₀ 7895
L ₇₀ 12311
L ₆₅ 11585

UGR 21,9 21,9
X 4H Y 8H ρ 70/50/20 S 0,25H

H(m)	ϕ (m)	$E_{max}(lx)$	$E_m(lx)$
2	2,36	615	432
3	3,53	273	192
4	4,71	154	108
5	5,89	98	69
6	7,07	68	48

Anzahl Leuchten im Raum
Reflexionsgrad 70/50/20

$E_m(lx)$	100	200	500			
Lh(m)	2,5	3,0	2,5	3,0		
20 m ²	1,0	1,0	2,0	2,1	4,9	5,2
30 m ²	1,4	1,6	2,7	3,2	6,8	8,0
40 m ²	1,9	2,1	3,9	4,2	9,7	10
50 m ²	2,4	2,5	4,7	5,0	12	13
75 m ²	3,3	3,7	6,5	7,5	16	19
100 m ²	4,6	4,9	9,2	9,8	23	24
500 m ²	22	23	44	46	111	115

Wartungsfaktor 0,8

Rh = Lh

Bestell-Nr.: 59DL1L0000G0000D0 | GTIN (EAN): 4058352030165

Planungsdaten: Lun11Linse,dir,An

**51DF11B73FF22 +
59DL1L0000G0000D0 +
59DL160002K0F00DE: 1x
LED 3000K / CRI ≥ 80**

4058352107867 + 4058352030165 +
4058352127193
51DF11B73FF22 + 59DL1L0000G0000D0
+ 59DL160002K0F00DE
LED 3000K / CRI ≥ 80 ϕ_N 2370 lm

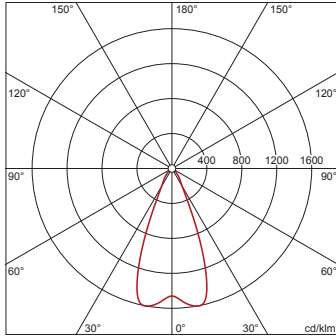

I_{max} 1599 cd/klm bei γ 10°

Leuchtdichten (cd/m²)

C 0/180
L ₈₀ 3237
L ₇₀ 4159
L ₆₅ 5589

UGR 17,4 17,4
X 4H Y 8H ρ 70/50/20 S 0,25H

H(m)	ϕ (m)	E _{max} (lx)	E _m (lx)
2	1,63	916	768
3	2,45	407	341
4	3,26	229	192
5	4,08	146	123
6	4,90	102	85

Anzahl Leuchten im Raum

Reflexionsgrad 70/50/20	100		200		500	
	Lh(m)	2,5	3,0	2,5	3,0	2,5
20 m ²	1,0	1,1	1,9	2,2	4,8	5,5
30 m ²	2,0	1,5	3,9	2,9	9,9	7,4
40 m ²	2,0	2,0	3,9	4,0	9,8	9,9
50 m ²	2,5	2,4	5,1	4,8	13	12
75 m ²	4,7	3,5	9,3	7,1	23	18
100 m ²	4,9	4,7	9,7	9,4	24	24
500 m ²	23	23	46	45	116	113

Wartungsfaktor 0,8

Rh = Lh

**51DF11B73FG22 +
59DL1L0000G0000D0: 1x
LED 4000K / CRI ≥ 80**

4058352107997 + 4058352030165
51DF11B73FG22 + 59DL1L0000G0000D0
LED 4000K / CRI ≥ 80 ϕ_N 3080 lm

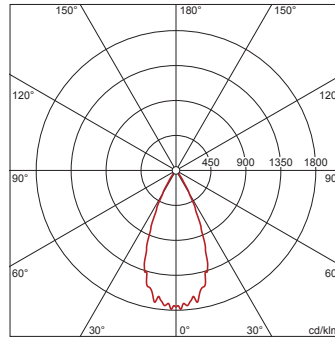

I_{max} 1789 cd/klm bei γ 2°

Leuchtdichten (cd/m²)

C 0/180
L ₈₀ 0
L ₇₀ 0
L ₆₅ 0

UGR 13,2 13,2
X 4H Y 8H ρ 70/50/20 S 0,25H

H(m)	ϕ (m)	E _{max} (lx)	E _m (lx)
2	1,66	1353	1064
3	2,49	601	473
4	3,31	338	266
5	4,14	216	170
6	4,97	150	118

Anzahl Leuchten im Raum

Reflexionsgrad 70/50/20	100		200		500	
	Lh(m)	2,5	3,0	2,5	3,0	2,5
20 m ²	0,7	0,8	1,4	1,6	3,6	4,0
30 m ²	1,3	1,1	2,5	2,2	6,3	5,6
40 m ²	1,4	1,5	2,9	3,0	7,2	7,5
50 m ²	1,9	1,9	3,7	3,7	9,3	9,3
75 m ²	3,0	2,7	6,1	5,4	15	14
100 m ²	3,6	3,6	7,3	7,3	18	18
500 m ²	18	18	35	35	88	89

Wartungsfaktor 0,8

Rh = Lh

**51DF11B73FG22 +
59DL1L0000G0000D0 +
59DL100000G0F00D0: 1x
LED 4000K / CRI ≥ 80**

4058352107997 + 4058352030165 +
4058352103678
51DF11B73FG22 + 59DL1L0000G0000D0
+ 59DL100000G0F00D0
LED 4000K / CRI ≥ 80 ϕ_N 2980 lm

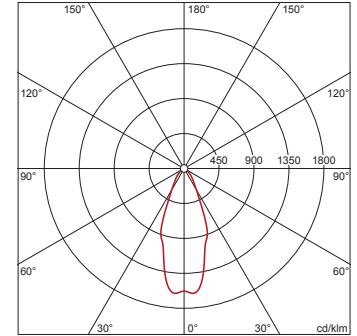

I_{max} 1609 cd/klm bei γ 5°

Leuchtdichten (cd/m²)

C 0/180
L ₈₀ 8001
L ₇₀ 7500
L ₆₅ 8851

UGR 20,8 20,8
X 4H Y 8H ρ 70/50/20 S 0,25H

H(m)	ϕ (m)	E _{max} (lx)	E _m (lx)
2	1,56	1186	894
3	2,34	527	398
4	3,12	296	224
5	3,90	190	143
6	4,68	132	99

Anzahl Leuchten im Raum

Reflexionsgrad 70/50/20	100		200		500	
	Lh(m)	2,5	3,0	2,5	3,0	2,5
20 m ²	0,8	0,8	1,5	1,7	3,8	4,2
30 m ²	1,4	1,3	2,8	2,5	7,0	6,3
40 m ²	1,6	1,7	3,3	3,5	8,2	8,7
50 m ²	2,0	2,1	4,1	4,3	10	11
75 m ²	3,3	3,0	6,7	5,9	17	15
100 m ²	3,9	4,1	7,9	8,2	20	21
500 m ²	19	19	38	38	95	96

Wartungsfaktor 0,8

Rh = Lh

Bestell-Nr.: 59DL1L0000G0000D0 | **GTIN (EAN):** 4058352030165

Planungsdaten: Lun11Linse,dir,An

**51DF11B73FG22 +
59DL1L0000G0000D0 +
59DL10000200F00DB: 1x
LED 4000K / CRI ≥ 80**

4058352107997 + 4058352030165 +
4058352127414
51DF11B73FG22 + 59DL1L0000G0000D0
+ 59DL10000200F00DB

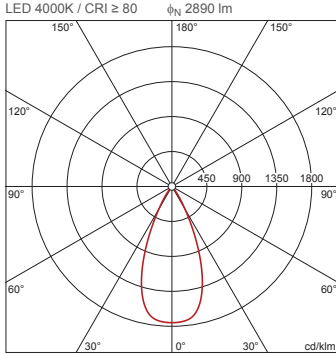

I_{max} 1753 cd/klm bei γ 0°

Leuchtdichten (cd/m²)

	C 0/180
L ₈₀	0
L ₇₀	0
L ₆₅	0

UGR 13 13
X 4H Y 8H ρ 70/50/20 S 0,25H

H(m)	ϕ (m)	$E_{max}(lx)$	$E_m(lx)$
2	1,67	1267	1000
3	2,51	563	445
4	3,35	317	250
5	4,18	203	160
6	5,02	141	111

Anzahl Leuchten im Raum
Reflexionsgrad 70/50/20

$E_m(lx)$	100	200	500
Lh(m)	2,5 3,0	2,5 3,0	2,5 3,0
20 m ²	0,8 0,8	1,5 1,7	3,9 4,2
30 m ²	1,3 1,2	2,6 2,4	6,5 6,0
40 m ²	1,6 1,6	3,2 3,2	7,9 8,0
50 m ²	2,0 2,0	4,0 3,9	10 9,9
75 m ²	3,2 2,9	6,3 5,8	16 15
100 m ²	3,9 3,9	7,8 7,8	19 20
500 m ²	19 19	38 38	95 95

Wartungsfaktor 0,8

Rh = Lh

**51DF11B73FG22 +
59DL1L0000G0000D0 +
59DL100002H0F00D0: 1x
LED 4000K / CRI ≥ 80**

4058352107997 + 4058352030165 +
4058352127421
51DF11B73FG22 + 59DL1L0000G0000D0
+ 59DL100002H0F00D0

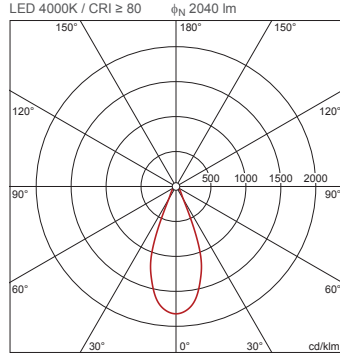

I_{max} 1821 cd/klm bei γ 0°

Leuchtdichten (cd/m²)

	C 0/180
L ₈₀	6138
L ₇₀	6455
L ₆₅	7025

UGR 19 19
X 4H Y 8H ρ 70/50/20 S 0,25H

H(m)	ϕ (m)	$E_{max}(lx)$	$E_m(lx)$
2	1,54	929	719
3	2,32	413	320
4	3,09	232	180
5	3,86	149	115
6	4,63	103	80

Anzahl Leuchten im Raum
Reflexionsgrad 70/50/20

$E_m(lx)$	100	200	500
Lh(m)	2,5 3,0	2,5 3,0	2,5 3,0
20 m ²	1,1 1,3	2,2 2,5	5,5 6,3
30 m ²	2,3 1,7	4,6 3,5	11 8,7
40 m ²	2,3 2,4	4,7 4,8	12 12
50 m ²	3,0 3,0	6,0 5,9	15 15
75 m ²	5,4 4,1	11 8,3	27 21
100 m ²	5,7 5,7	11 11	29 29
500 m ²	27 27	55 54	137 136

Wartungsfaktor 0,8

Rh = Lh

**51DF11B73FG22 +
59DL1L0000G0000D0 +
59DL100002H0F00DD: 1x
LED 4000K / CRI ≥ 80**

4058352107997 + 4058352030165 +
4058352127490
51DF11B73FG22 + 59DL1L0000G0000D0
+ 59DL100002H0F00DD

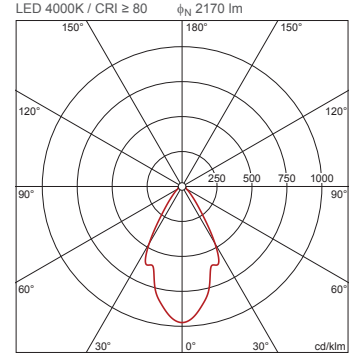

I_{max} 973 cd/klm bei γ 0°

Leuchtdichten (cd/m²)

	C 0/180
L ₈₀	19137
L ₇₀	13745
L ₆₅	12082

UGR 24,1 24,1
X 4H Y 8H ρ 70/50/20 S 0,25H

H(m)	ϕ (m)	$E_{max}(lx)$	$E_m(lx)$
2	2,27	528	357
3	3,41	235	159
4	4,54	132	89
5	5,68	84	57
6	6,82	59	40

Anzahl Leuchten im Raum
Reflexionsgrad 70/50/20

$E_m(lx)$	100	200	500
Lh(m)	2,5 3,0	2,5 3,0	2,5 3,0
20 m ²	1,2 1,3	2,4 2,6	6,0 6,4
30 m ²	1,7 2,1	3,4 4,2	8,6 11
40 m ²	2,4 2,6	4,9 5,1	12 13
50 m ²	3,0 3,1	6,0 6,2	15 16
75 m ²	4,1 4,8	8,2 9,6	20 24
100 m ²	5,8 6,0	12 12	29 30
500 m ²	27 28	54 55	136 139

Wartungsfaktor 0,8

Rh = Lh + 0,5 m

Bei der Ausführungsplanung zur Elektroinstallation ist zwingend die Montageanleitung zu beachten (zu finden unter www.siteco.com)
Toleranzen bezogen auf thermische, elektrische und photometrische Daten entsprechend IEC 62722
Stand 25.02.2023 - Änderungen und Irrtümer vorbehalten - Vergewissern Sie sich, dass Sie immer den neuesten Stand verwenden -

Bestell-Nr.: 59DL1L0000G0000D0 | GTIN (EAN): 4058352030165

Planungsdaten: Lun11Linse,dir,An

**51DF11B73FG22 +
59DL1L0000G0000D0 +
59DL100005H0F00D0: 1x
LED 4000K / CRI ≥ 80**

4058352107997 + 4058352030165 +
4058352127476
51DF11B73FG22 + 59DL1L0000G0000D0
+ 59DL100005H0F00D0
LED 4000K / CRI ≥ 80 ϕ_N 2170 lm

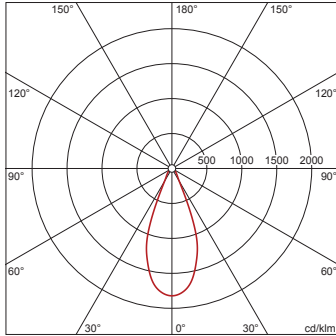

I_{max} 1821 cd/klm bei γ 0°

Leuchtdichten (cd/m²)

	C 0/180
L ₈₀	6529
L ₇₀	6866
L ₆₅	7473

UGR 19,2 19,2
X 4H Y 8H ρ 70/50/20 S 0,25H

H(m)	ϕ (m)	$E_{max}(lx)$	$E_m(lx)$
2	1,54	988	765
3	2,32	439	340
4	3,09	247	191
5	3,86	158	122
6	4,63	110	85

Anzahl Leuchten im Raum

Reflexionsgrad 70/50/20

Em(lx)	100		200		500	
	Lh(m)	2,5	3,0	2,5	3,0	2,5
20 m ²	1,0	1,2	2,1	2,4	5,2	5,9
30 m ²	2,2	1,6	4,3	3,3	11	8,1
40 m ²	2,2	2,3	4,4	4,5	11	11
50 m ²	2,8	2,8	5,6	5,6	14	14
75 m ²	5,1	3,9	10	7,8	25	19
100 m ²	5,4	5,4	11	11	27	27
500 m ²	26	26	52	51	129	128

Wartungsfaktor 0,8

Rh = Lh

**51DF11B73FG22 +
59DL1L0000G0000D0 +
59DL160002K0F00DC: 1x
LED 4000K / CRI ≥ 80**

4058352107997 + 4058352030165 +
4058352125533
51DF11B73FG22 + 59DL1L0000G0000D0
+ 59DL160002K0F00DC
LED 4000K / CRI ≥ 80 ϕ_N 2580 lm

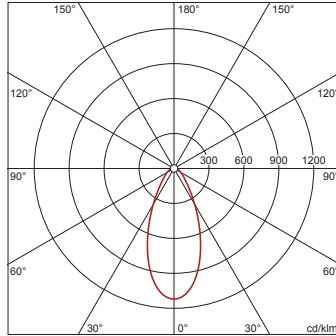

I_{max} 1120 cd/klm bei γ 0°

Leuchtdichten (cd/m²)

	C 0/180
L ₈₀	21308
L ₇₀	23800
L ₆₅	24514

UGR 25,9 25,9
X 4H Y 8H ρ 70/50/20 S 0,25H

H(m)	ϕ (m)	$E_{max}(lx)$	$E_m(lx)$
2	1,71	723	537
3	2,56	321	239
4	3,41	181	134
5	4,27	116	86
6	5,12	80	60

Anzahl Leuchten im Raum

Reflexionsgrad 70/50/20

Em(lx)	100		200		500	
	Lh(m)	2,5	3,0	2,5	3,0	2,5
20 m ²	1,0	1,1	1,9	2,2	4,9	5,4
30 m ²	1,6	1,6	3,2	3,3	8,0	8,2
40 m ²	2,0	2,1	4,0	4,2	10,0	11
50 m ²	2,5	2,6	4,9	5,1	12	13
75 m ²	3,7	3,8	7,5	7,5	19	19
100 m ²	4,7	4,9	9,5	9,7	24	24
500 m ²	22	23	44	45	111	113

Wartungsfaktor 0,8

Rh = Lh

**51DF11B73FG22 +
59DL1L0000G0000D0 +
59DL160002K0F00DD: 1x
LED 4000K / CRI ≥ 80**

4058352107997 + 4058352030165 +
4058352127407
51DF11B73FG22 + 59DL1L0000G0000D0
+ 59DL160002K0F00DD
LED 4000K / CRI ≥ 80 ϕ_N 2580 lm

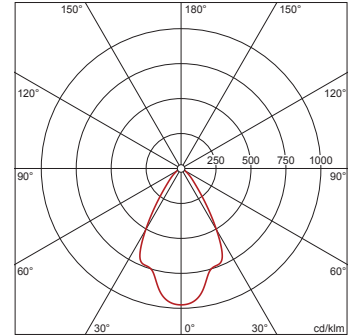

I_{max} 975 cd/klm bei γ 0°

Leuchtdichten (cd/m²)

	C 0/180
L ₈₀	8083
L ₇₀	12604
L ₆₅	11861

UGR 22 22
X 4H Y 8H ρ 70/50/20 S 0,25H

H(m)	ϕ (m)	$E_{max}(lx)$	$E_m(lx)$
2	2,36	629	442
3	3,53	280	196
4	4,71	157	111
5	5,89	101	71
6	7,07	70	49

Anzahl Leuchten im Raum

Reflexionsgrad 70/50/20

Em(lx)	100		200		500	
	Lh(m)	2,5	3,0	2,5	3,0	2,5
20 m ²	1,0	1,0	1,9	2,0	4,8	5,0
30 m ²	1,3	1,6	2,7	3,1	6,6	7,8
40 m ²	1,9	2,0	3,8	4,1	9,4	10
50 m ²	2,3	2,5	4,6	4,9	11	12
75 m ²	3,2	3,7	6,4	7,3	16	18
100 m ²	4,5	4,8	9,0	9,5	22	24
500 m ²	22	22	43	45	108	112

Wartungsfaktor 0,8

Rh = Lh

Bestell-Nr.: 59DL1L0000G0000D0 | GTIN (EAN): 4058352030165

Planungsdaten: Lun11Linse,dir,An

**51DF11B73FG22 +
59DL1L0000G0000D0 +
59DL160002K0F00DE: 1x
LED 4000K / CRI ≥ 80**

4058352107997 + 4058352030165 +
4058352127193

51DF11B73FG22 + 59DL1L0000G0000D0
+ 59DL160002K0F00DE

LED 4000K / CRI ≥ 80 ϕ_N 2430 lm

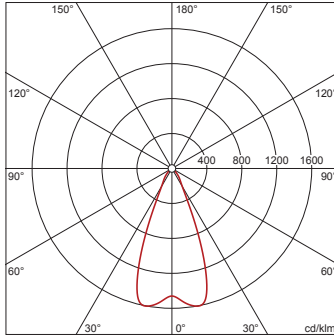

I_{max} 1599 cd/klm bei γ 10°

Leuchtdichten (cd/m²)

C 0/180
L ₈₀ 3319
L ₇₀ 4265
L ₆₅ 5731

UGR 17,5 17,5
X 4H Y 8H ρ 70/50/20 S 0,25H

H(m)	ϕ (m)	E _{max} (lx)	E _m (lx)
2	1,63	939	788
3	2,45	417	350
4	3,26	235	197
5	4,08	150	126
6	4,90	104	88

Anzahl Leuchten im Raum

Reflexionsgrad 70/50/20

Em(lx)	100		200		500	
	Lh(m)	2,5	3,0	2,5	3,0	2,5
20 m ²	0,9	1,1	1,9	2,1	4,7	5,3
30 m ²	1,9	1,4	3,8	2,9	9,6	7,2
40 m ²	1,9	1,9	3,8	3,9	9,6	9,6
50 m ²	2,5	2,4	5,0	4,7	12	12
75 m ²	4,6	3,4	9,1	6,9	23	17
100 m ²	4,7	4,6	9,5	9,2	24	23
500 m ²	23	22	45	44	113	110

Wartungsfaktor 0,8

Rh = Lh

**51DF11B74FF22 +
59DL1L0000G0000D0: 1x
LED 3000K / CRI ≥ 80**

4058352107874 + 4058352030165

51DF11B74FF22 + 59DL1L0000G0000D0

LED 3000K / CRI ≥ 80 ϕ_N 3360 lm

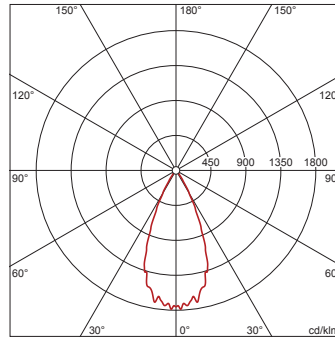

I_{max} 1789 cd/klm bei γ 2°

Leuchtdichten (cd/m²)

C 0/180
L ₈₀ 0
L ₇₀ 0
L ₆₅ 0

UGR 13,5 13,5
X 4H Y 8H ρ 70/50/20 S 0,25H

H(m)	ϕ (m)	E _{max} (lx)	E _m (lx)
2	1,66	1476	1161
3	2,49	656	516
4	3,31	369	290
5	4,14	236	186
6	4,97	164	129

Anzahl Leuchten im Raum

Reflexionsgrad 70/50/20

Em(lx)	100		200		500	
	Lh(m)	2,5	3,0	2,5	3,0	2,5
20 m ²	0,7	0,7	1,3	1,5	3,3	3,7
30 m ²	1,1	1,0	2,3	2,0	5,7	5,1
40 m ²	1,3	1,4	2,6	2,8	6,6	6,9
50 m ²	1,7	1,7	3,4	3,4	8,5	8,6
75 m ²	2,8	2,5	5,6	5,0	14	12
100 m ²	3,3	3,3	6,6	6,7	17	17
500 m ²	16	16	32	33	80	81

Wartungsfaktor 0,8

Rh = Lh

**51DF11B74FF22 +
59DL1L0000G0000D0 +
59DL100000G0F00D0: 1x
LED 3000K / CRI ≥ 80**

4058352107874 + 4058352030165 +
4058352103678

51DF11B74FF22 + 59DL1L0000G0000D0
+ 59DL100000G0F00D0

LED 3000K / CRI ≥ 80 ϕ_N 3260 lm

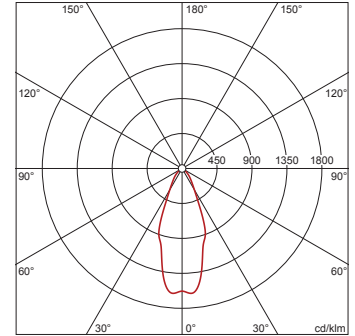

I_{max} 1609 cd/klm bei γ 5°

Leuchtdichten (cd/m²)

C 0/180
L ₈₀ 8753
L ₇₀ 8205
L ₆₅ 9683

UGR 21,1 21,1
X 4H Y 8H ρ 70/50/20 S 0,25H

H(m)	ϕ (m)	E _{max} (lx)	E _m (lx)
2	1,56	1297	978
3	2,34	577	435
4	3,12	324	245
5	3,90	208	157
6	4,68	144	109

Anzahl Leuchten im Raum

Reflexionsgrad 70/50/20

Em(lx)	100		200		500	
	Lh(m)	2,5	3,0	2,5	3,0	2,5
20 m ²	0,7	0,8	1,4	1,5	3,5	3,8
30 m ²	1,3	1,2	2,6	2,3	6,4	5,8
40 m ²	1,5	1,6	3,0	3,2	7,5	7,9
50 m ²	1,9	2,0	3,7	3,9	9,3	9,8
75 m ²	3,1	2,7	6,1	5,4	15	14
100 m ²	3,6	3,8	7,2	7,5	18	19
500 m ²	17	18	35	35	87	88

Wartungsfaktor 0,8

Rh = Lh

Bei der Ausführungsplanung zur Elektroinstallation ist zwingend die Montageanleitung zu beachten (zu finden unter www.siteco.com)

Toleranzen bezogen auf thermische, elektrische und photometrische Daten entsprechend IEC 62722

Stand 25.02.2023 - Änderungen und Irrtümer vorbehalten - Vergewissern Sie sich, dass Sie immer den neuesten Stand verwenden -

Bestell-Nr.: 59DL1L0000G0000D0 | GTIN (EAN): 4058352030165

Planungsdaten: Lun11Linse,dir,An

**51DF11B74FF22 +
59DL1L0000G0000D0 +
59DL10000200F00DB: 1x
LED 3000K / CRI ≥ 80**

4058352107874 + 4058352030165 +
4058352127414
51DF11B74FF22 + 59DL1L0000G0000D0
+ 59DL10000200F00DB
LED 3000K / CRI ≥ 80 ϕ_N 3160 lm

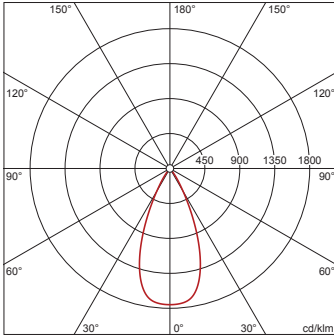

I_{max} 1753 cd/klm bei γ 0°

Leuchtdichten (cd/m²)

C 0/180
L₈₀ 0
L₇₀ 0
L₆₅ 0

UGR 13,3 13,3
X 4H Y 8H ρ 70/50/20 S 0,25H

H(m)	ϕ (m)	$E_{max}(lx)$	$E_m(lx)$
2	1,67	1385	1094
3	2,51	616	486
4	3,35	346	273
5	4,18	222	175
6	5,02	154	122

Anzahl Leuchten im Raum

Reflexionsgrad 70/50/20

$E_m(lx)$	100		200		500	
	Lh(m)	2,5	3,0	2,5	3,0	2,5
20 m ²	0,7	0,8	1,4	1,5	3,5	3,8
30 m ²	1,2	1,1	2,4	2,2	6,0	5,5
40 m ²	1,4	1,5	2,9	2,9	7,2	7,4
50 m ²	1,8	1,8	3,7	3,6	9,2	9,0
75 m ²	2,9	2,7	5,8	5,3	14	13
100 m ²	3,6	3,6	7,1	7,1	18	18
500 m ²	17	17	35	35	86	87

Wartungsfaktor 0,8

Rh = Lh

**51DF11B74FF22 +
59DL1L0000G0000D0 +
59DL100002H0F00D0: 1x
LED 3000K / CRI ≥ 80**

4058352107874 + 4058352030165 +
4058352127421
51DF11B74FF22 + 59DL1L0000G0000D0
+ 59DL100002H0F00D0
LED 3000K / CRI ≥ 80 ϕ_N 2230 lm

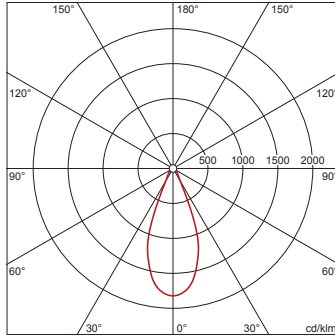

I_{max} 1821 cd/klm bei γ 0°

Leuchtdichten (cd/m²)

C 0/180
L₈₀ 6709
L₇₀ 7056
L₆₅ 7679

UGR 19,3 19,3
X 4H Y 8H ρ 70/50/20 S 0,25H

H(m)	ϕ (m)	$E_{max}(lx)$	$E_m(lx)$
2	1,54	1015	786
3	2,32	451	349
4	3,09	254	196
5	3,86	162	126
6	4,63	113	87

Anzahl Leuchten im Raum

Reflexionsgrad 70/50/20

$E_m(lx)$	100		200		500	
	Lh(m)	2,5	3,0	2,5	3,0	2,5
20 m ²	1,0	1,1	2,0	2,3	5,1	5,7
30 m ²	2,1	1,6	4,2	3,2	10	7,9
40 m ²	2,1	2,2	4,3	4,4	11	11
50 m ²	2,7	2,7	5,5	5,4	14	14
75 m ²	4,9	3,8	9,9	7,6	25	19
100 m ²	5,2	5,2	10	10	26	26
500 m ²	25	25	50	50	125	124

Wartungsfaktor 0,8

Rh = Lh

**51DF11B74FF22 +
59DL1L0000G0000D0 +
59DL100002H0F00DD: 1x
LED 3000K / CRI ≥ 80**

4058352107874 + 4058352030165 +
4058352127490
51DF11B74FF22 + 59DL1L0000G0000D0
+ 59DL100002H0F00DD
LED 3000K / CRI ≥ 80 ϕ_N 2370 lm

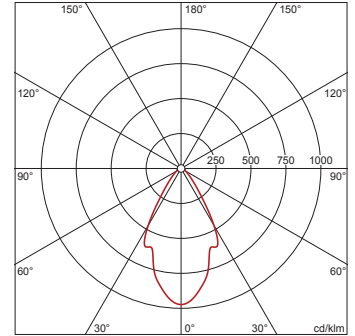

I_{max} 973 cd/klm bei γ 0°

Leuchtdichten (cd/m²)

C 0/180
L₈₀ 20900
L₇₀ 15011
L₆₅ 13196

UGR 24,4 24,4
X 4H Y 8H ρ 70/50/20 S 0,25H

H(m)	ϕ (m)	$E_{max}(lx)$	$E_m(lx)$
2	2,27	577	390
3	3,41	256	173
4	4,54	144	97
5	5,68	92	62
6	6,82	64	43

Anzahl Leuchten im Raum

Reflexionsgrad 70/50/20

$E_m(lx)$	100		200		500	
	Lh(m)	2,5	3,0	2,5	3,0	2,5
20 m ²	1,1	1,2	2,2	2,4	5,5	5,9
30 m ²	1,6	1,9	3,2	3,9	7,9	9,6
40 m ²	2,2	2,3	4,5	4,7	11	12
50 m ²	2,8	2,8	5,5	5,7	14	14
75 m ²	3,7	4,4	7,5	8,8	19	22
100 m ²	5,3	5,5	11	11	27	27
500 m ²	25	25	50	51	124	127

Wartungsfaktor 0,8

Rh = Lh + 0,5 m

Bestell-Nr.: 59DL1L0000G0000D0 | **GTIN (EAN):** 4058352030165

Planungsdaten: Lun11Linse,dir,An

**51DF11B74FF22 +
59DL1L0000G0000D0 +
59DL100005H0F00D0: 1x
LED 3000K / CRI ≥ 80**

4058352107874 + 4058352030165 +
4058352127476
51DF11B74FF22 + 59DL1L0000G0000D0
+ 59DL100005H0F00D0
LED 3000K / CRI ≥ 80 ϕ_N 2370 lm

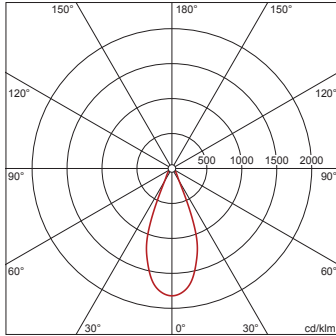

I_{max} 1821 cd/klm bei γ 0°

Leuchtdichten (cd/m²)

	C 0/180
L ₈₀	7131
L ₇₀	7499
L ₆₅	8161

UGR 19,5 19,5
X 4H Y 8H ρ 70/50/20 S 0,25H

H(m)	ϕ (m)	$E_{max}(lx)$	$E_m(lx)$
2	1,54	1079	835
3	2,32	480	371
4	3,09	270	209
5	3,86	173	134
6	4,63	120	93

Anzahl Leuchten im Raum

Reflexionsgrad 70/50/20

$E_m(lx)$	100		200		500	
	Lh(m)	2,5	3,0	2,5	3,0	2,5
20 m ²	1,0	1,1	1,9	2,2	4,8	5,4
30 m ²	2,0	1,5	3,9	3,0	9,8	7,4
40 m ²	2,0	2,1	4,0	4,2	10	10
50 m ²	2,6	2,6	5,1	5,1	13	13
75 m ²	4,6	3,6	9,3	7,1	23	18
100 m ²	4,9	4,9	9,8	9,9	25	25
500 m ²	24	23	47	47	118	117

Wartungsfaktor 0,8

Rh = Lh

**51DF11B74FF22 +
59DL1L0000G0000D0 +
59DL160002K0F00DC: 1x
LED 3000K / CRI ≥ 80**

4058352107874 + 4058352030165 +
4058352125533
51DF11B74FF22 + 59DL1L0000G0000D0
+ 59DL160002K0F00DC
LED 3000K / CRI ≥ 80 ϕ_N 2820 lm

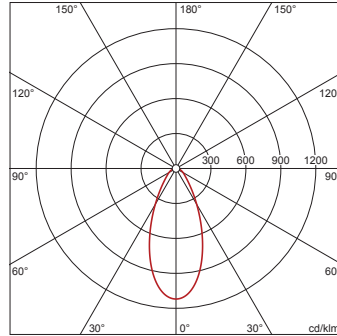

I_{max} 1120 cd/klm bei γ 0°

Leuchtdichten (cd/m²)

	C 0/180
L ₈₀	23290
L ₇₀	26014
L ₆₅	26795

UGR 26,2 26,2
X 4H Y 8H ρ 70/50/20 S 0,25H

H(m)	ϕ (m)	$E_{max}(lx)$	$E_m(lx)$
2	1,71	790	587
3	2,56	351	261
4	3,41	197	147
5	4,27	126	94
6	5,12	88	65

Anzahl Leuchten im Raum

Reflexionsgrad 70/50/20

$E_m(lx)$	100		200		500	
	Lh(m)	2,5	3,0	2,5	3,0	2,5
20 m ²	0,9	1,0	1,8	2,0	4,5	4,9
30 m ²	1,5	1,5	2,9	3,0	7,3	7,5
40 m ²	1,8	1,9	3,7	3,9	9,1	9,7
50 m ²	2,3	2,3	4,5	4,7	11	12
75 m ²	3,4	3,4	6,8	6,9	17	17
100 m ²	4,3	4,5	8,7	8,9	22	22
500 m ²	20	21	41	41	102	103

Wartungsfaktor 0,8

Rh = Lh

**51DF11B74FF22 +
59DL1L0000G0000D0 +
59DL160002K0F00DD: 1x
LED 3000K / CRI ≥ 80**

4058352107874 + 4058352030165 +
4058352127407
51DF11B74FF22 + 59DL1L0000G0000D0
+ 59DL160002K0F00DD
LED 3000K / CRI ≥ 80 ϕ_N 2820 lm

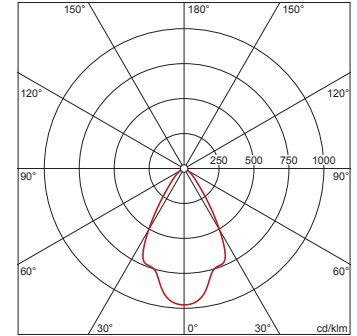

I_{max} 975 cd/klm bei γ 0°

Leuchtdichten (cd/m²)

	C 0/180
L ₈₀	8835
L ₇₀	13777
L ₆₅	12964

UGR 22,3 22,3
X 4H Y 8H ρ 70/50/20 S 0,25H

H(m)	ϕ (m)	$E_{max}(lx)$	$E_m(lx)$
2	2,36	688	483
3	3,53	306	215
4	4,71	172	121
5	5,89	110	77
6	7,07	76	54

Anzahl Leuchten im Raum

Reflexionsgrad 70/50/20

$E_m(lx)$	100		200		500	
	Lh(m)	2,5	3,0	2,5	3,0	2,5
20 m ²	0,9	0,9	1,8	1,8	4,4	4,6
30 m ²	1,2	1,4	2,4	2,9	6,1	7,2
40 m ²	1,7	1,9	3,5	3,7	8,6	9,3
50 m ²	2,1	2,3	4,2	4,5	11	11
75 m ²	2,9	3,3	5,8	6,7	15	17
100 m ²	4,1	4,4	8,2	8,7	21	22
500 m ²	20	21	40	41	99	103

Wartungsfaktor 0,8

Rh = Lh

Bestell-Nr.: 59DL1L0000G0000D0 | **GTIN (EAN):** 4058352030165

Planungsdaten: Lun11Linse,dir,An

**51DF11B74FF22 +
59DL1L0000G0000D0 +
59DL160002K0F00DE: 1x
LED 3000K / CRI ≥ 80**

4058352107874 + 4058352030165 +
4058352127193
51DF11B74FF22 + 59DL1L0000G0000D0
+ 59DL160002K0F00DE

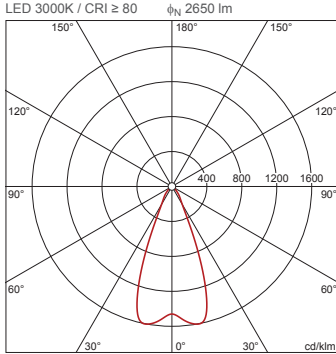

I_{max} 1599 cd/klm bei γ 10°

Leuchtdichten (cd/m²)

C 0/180
L ₈₀ 3620
L ₇₀ 4651
L ₆₅ 6250

UGR 17,8 17,8
X 4H Y 8H ρ 70/50/20 S 0,25H

H(m)	ø(m)	E _{max} (lx)	E _m (lx)
2	1,63	1024	859
3	2,45	455	382
4	3,26	256	215
5	4,08	164	137
6	4,90	114	95

Anzahl Leuchten im Raum

Reflexionsgrad 70/50/20	Em(lx)					
	100	200	500			
Lh(m)	2,5	3,0	2,5	3,0	2,5	3,0
20 m ²	0,9	1,0	1,7	2,0	4,3	4,9
30 m ²	1,8	1,3	3,5	2,6	8,8	6,6
40 m ²	1,8	1,8	3,5	3,5	8,8	8,8
50 m ²	2,3	2,2	4,6	4,3	11	11
75 m ²	4,2	3,2	8,3	6,3	21	16
100 m ²	4,4	4,2	8,7	8,4	22	21
500 m ²	21	20	41	41	104	101

Wartungsfaktor 0,8

Rh = Lh

**51DF11B74FG22 +
59DL1L0000G0000D0: 1x
LED 4000K / CRI ≥ 80**

4058352108000 + 4058352030165
51DF11B74FG22 + 59DL1L0000G0000D0
LED 4000K / CRI ≥ 80 ϕ_N 3610 lm

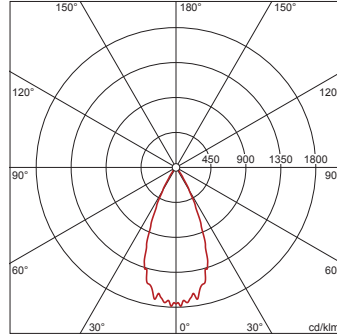

I_{max} 1789 cd/klm bei γ 2°

Leuchtdichten (cd/m²)

C 0/180
L ₈₀ 0
L ₇₀ 0
L ₆₅ 0

UGR 13,7 13,7
X 4H Y 8H ρ 70/50/20 S 0,25H

H(m)	ø(m)	E _{max} (lx)	E _m (lx)
2	1,66	1585	1248
3	2,49	705	554
4	3,31	396	312
5	4,14	254	200
6	4,97	176	139

Anzahl Leuchten im Raum

Reflexionsgrad 70/50/20	Em(lx)					
	100	200	500			
Lh(m)	2,5	3,0	2,5	3,0	2,5	3,0
20 m ²	0,6	0,7	1,2	1,4	3,1	3,4
30 m ²	1,1	1,0	2,1	1,9	5,3	4,8
40 m ²	1,2	1,3	2,5	2,6	6,2	6,4
50 m ²	1,6	1,6	3,2	3,2	7,9	8,0
75 m ²	2,6	2,3	5,2	4,6	13	12
100 m ²	3,1	3,1	6,2	6,2	15	16
500 m ²	15	15	30	30	75	76

Wartungsfaktor 0,8

Rh = Lh

**51DF11B74FG22 +
59DL1L0000G0000D0 +
59DL100000G0F00D0: 1x
LED 4000K / CRI ≥ 80**

4058352108000 + 4058352030165 +
4058352103678
51DF11B74FG22 + 59DL1L0000G0000D0
+ 59DL100000G0F00D0

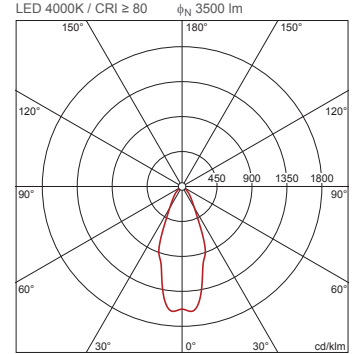

I_{max} 1609 cd/klm bei γ 5°

Leuchtdichten (cd/m²)

C 0/180
L ₈₀ 9397
L ₇₀ 8809
L ₆₅ 10396

UGR 21,3 21,3
X 4H Y 8H ρ 70/50/20 S 0,25H

H(m)	ø(m)	E _{max} (lx)	E _m (lx)
2	1,56	1393	1050
3	2,34	619	467
4	3,12	348	263
5	3,90	223	168
6	4,68	155	117

Anzahl Leuchten im Raum

Reflexionsgrad 70/50/20	Em(lx)					
	100	200	500			
Lh(m)	2,5	3,0	2,5	3,0	2,5	3,0
20 m ²	0,6	0,7	1,3	1,4	3,2	3,6
30 m ²	1,2	1,1	2,4	2,1	6,0	5,4
40 m ²	1,4	1,5	2,8	3,0	7,0	7,4
50 m ²	1,7	1,8	3,5	3,6	8,7	9,1
75 m ²	2,8	2,5	5,7	5,1	14	13
100 m ²	3,4	3,5	6,7	7,0	17	17
500 m ²	16	16	32	33	81	82

Wartungsfaktor 0,8

Rh = Lh

Bestell-Nr.: 59DL1L0000G0000D0 | GTIN (EAN): 4058352030165

Planungsdaten: Lun11Linse,dir,An

**51DF11B74FG22 +
59DL1L0000G0000D0 +
59DL10000200F00DB: 1x
LED 4000K / CRI ≥ 80**

4058352108000 + 4058352030165 +
4058352127414
51DF11B74FG22 + 59DL1L0000G0000D0
+ 59DL10000200F00DB
LED 4000K / CRI ≥ 80 ϕ_N 3390 lm

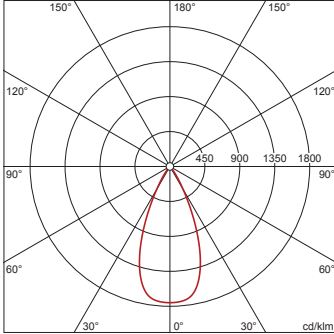

I_{max} 1753 cd/klm bei γ 0°

Leuchtdichten (cd/m²)

	C 0/180
L80	0
L70	0
L65	0

UGR 13,6 13,6
X 4H Y 8H ρ 70/50/20 S 0,25H

H(m)	ϕ (m)	$E_{max}(lx)$	$E_m(lx)$
2	1,67	1486	1174
3	2,51	660	522
4	3,35	372	293
5	4,18	238	188
6	5,02	165	130

Anzahl Leuchten im Raum
Reflexionsgrad 70/50/20

$E_m(lx)$	100	200	500
Lh(m)	2,5 3,0	2,5 3,0	2,5 3,0
20 m²	0,7 0,7	1,3 1,4	3,3 3,6
30 m²	1,1 1,0	2,2 2,0	5,5 5,1
40 m²	1,3 1,4	2,7 2,7	6,7 6,9
50 m²	1,7 1,7	3,4 3,4	8,6 8,4
75 m²	2,7 2,5	5,4 5,0	13 12
100 m²	3,3 3,3	6,6 6,7	17 17
500 m²	16 16	32 32	81 81

Wartungsfaktor 0,8

Rh = Lh

**51DF11B74FG22 +
59DL1L0000G0000D0 +
59DL100002H0F00D0: 1x
LED 4000K / CRI ≥ 80**

4058352108000 + 4058352030165 +
4058352127421
51DF11B74FG22 + 59DL1L0000G0000D0
+ 59DL100002H0F00D0
LED 4000K / CRI ≥ 80 ϕ_N 2390 lm

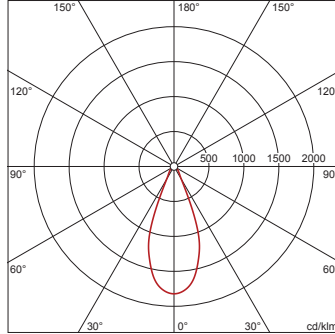

I_{max} 1821 cd/klm bei γ 0°

Leuchtdichten (cd/m²)

	C 0/180
L80	7191
L70	7562
L65	8230

UGR 19,6 19,6
X 4H Y 8H ρ 70/50/20 S 0,25H

H(m)	ϕ (m)	$E_{max}(lx)$	$E_m(lx)$
2	1,54	1088	842
3	2,32	484	374
4	3,09	272	211
5	3,86	174	135
6	4,63	121	94

Anzahl Leuchten im Raum
Reflexionsgrad 70/50/20

$E_m(lx)$	100	200	500
Lh(m)	2,5 3,0	2,5 3,0	2,5 3,0
20 m²	0,9 1,1	1,9 2,1	4,7 5,3
30 m²	2,0 1,5	3,9 3,0	9,8 7,4
40 m²	2,0 2,1	4,0 4,1	10,0 10
50 m²	2,5 2,5	5,1 5,1	13 13
75 m²	4,6 3,5	9,2 7,1	23 18
100 m²	4,9 4,9	9,8 9,8	24 24
500 m²	23 23	47 46	117 116

Wartungsfaktor 0,8

Rh = Lh

**51DF11B74FG22 +
59DL1L0000G0000D0 +
59DL100002H0F00DD: 1x
LED 4000K / CRI ≥ 80**

4058352108000 + 4058352030165 +
4058352127490
51DF11B74FG22 + 59DL1L0000G0000D0
+ 59DL100002H0F00DD
LED 4000K / CRI ≥ 80 ϕ_N 2550 lm

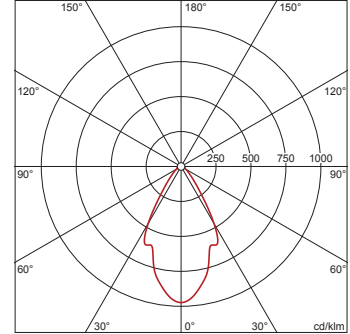

I_{max} 973 cd/klm bei γ 0°

Leuchtdichten (cd/m²)

	C 0/180
L80	22488
L70	16152
L65	14198

UGR 24,6 24,6
X 4H Y 8H ρ 70/50/20 S 0,25H

H(m)	ϕ (m)	$E_{max}(lx)$	$E_m(lx)$
2	2,27	621	419
3	3,41	276	186
4	4,54	155	105
5	5,68	99	67
6	6,82	69	47

Anzahl Leuchten im Raum
Reflexionsgrad 70/50/20

$E_m(lx)$	100	200	500
Lh(m)	2,5 3,0	2,5 3,0	2,5 3,0
20 m²	1,0 1,1	2,1 2,2	5,1 5,5
30 m²	1,5 1,8	2,9 3,6	7,3 9,0
40 m²	2,1 2,2	4,2 4,4	10 11
50 m²	2,6 2,6	5,1 5,3	13 13
75 m²	3,5 4,1	7,0 8,2	17 21
100 m²	4,9 5,1	9,9 10	25 25
500 m²	23 24	46 47	116 118

Wartungsfaktor 0,8

Rh = Lh + 0,5 m

Bei der Ausführungsplanung zur Elektroinstallation ist zwingend die Montageanleitung zu beachten (zu finden unter www.siteco.com)
Toleranzen bezogen auf thermische, elektrische und photometrische Daten entsprechend IEC 62722
Stand 25.02.2023 - Änderungen und Irrtümer vorbehalten - Vergewissern Sie sich, dass Sie immer den neuesten Stand verwenden -

Bestell-Nr.: 59DL1L0000G0000D0 | **GTIN (EAN):** 4058352030165

Planungsdaten: Lun11Linse,dir,An

**51DF11B74FG22 +
59DL1L0000G0000D0 +
59DL100005H0F00D0: 1x
LED 4000K / CRI ≥ 80**

4058352108000 + 4058352030165 +
4058352127476
51DF11B74FG22 + 59DL1L0000G0000D0
+ 59DL100005H0F00D0

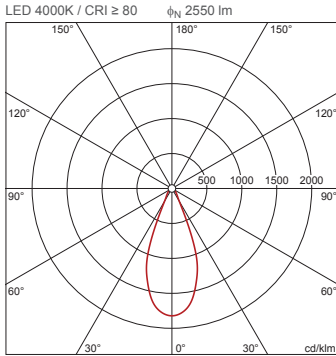

I_{max} 1821 cd/klm bei γ 0°

Leuchtdichten (cd/m²)

	C 0/180
L ₈₀	7672
L ₇₀	8069
L ₆₅	8781

UGR 19,8 19,8
X 4H Y 8H ρ 70/50/20 S 0,25H

H(m)	ϕ (m)	$E_{max}(lx)$	$E_m(lx)$
2	1,54	1161	899
3	2,32	516	399
4	3,09	290	225
5	3,86	186	144
6	4,63	129	100

Anzahl Leuchten im Raum

Reflexionsgrad 70/50/20

$E_m(lx)$	100			200			500		
	Lh(m)	2,5	3,0	2,5	3,0	2,5	3,0	2,5	3,0
20 m ²	0,9	1,0	1,8	2,0	4,4	5,0			
30 m ²	1,8	1,4	3,7	2,8	9,1	6,9			
40 m ²	1,9	1,9	3,7	3,9	9,4	9,7			
50 m ²	2,4	2,4	4,8	4,8	12	12			
75 m ²	4,3	3,3	8,6	6,6	22	17			
100 m ²	4,6	4,6	9,1	9,2	23	23			
500 m ²	22	22	44	43	110	109			

Wartungsfaktor 0,8

Rh = Lh

**51DF11B74FG22 +
59DL1L0000G0000D0 +
59DL160002K0F00DC: 1x
LED 4000K / CRI ≥ 80**

4058352108000 + 4058352030165 +
4058352125533
51DF11B74FG22 + 59DL1L0000G0000D0
+ 59DL160002K0F00DC

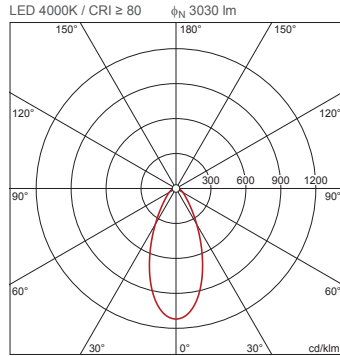

I_{max} 1120 cd/klm bei γ 0°

Leuchtdichten (cd/m²)

	C 0/180
L ₈₀	25024
L ₇₀	27951
L ₆₅	28790

UGR 26,4 26,4
X 4H Y 8H ρ 70/50/20 S 0,25H

H(m)	ϕ (m)	$E_{max}(lx)$	$E_m(lx)$
2	1,71	849	631
3	2,56	377	281
4	3,41	212	158
5	4,27	136	101
6	5,12	94	70

Anzahl Leuchten im Raum

Reflexionsgrad 70/50/20

$E_m(lx)$	100			200			500		
	Lh(m)	2,5	3,0	2,5	3,0	2,5	3,0	2,5	3,0
20 m ²	0,8	0,9	1,7	1,8	4,1	4,6			
30 m ²	1,4	1,4	2,7	2,8	6,8	7,0			
40 m ²	1,7	1,8	3,4	3,6	8,5	9,0			
50 m ²	2,1	2,2	4,2	4,4	11	11			
75 m ²	3,2	3,2	6,3	6,4	16	16			
100 m ²	4,0	4,1	8,1	8,3	20	21			
500 m ²	19	19	38	38	95	96			

Wartungsfaktor 0,8

Rh = Lh

**51DF11B74FG22 +
59DL1L0000G0000D0 +
59DL160002K0F00DD: 1x
LED 4000K / CRI ≥ 80**

4058352108000 + 4058352030165 +
4058352127407
51DF11B74FG22 + 59DL1L0000G0000D0
+ 59DL160002K0F00DD

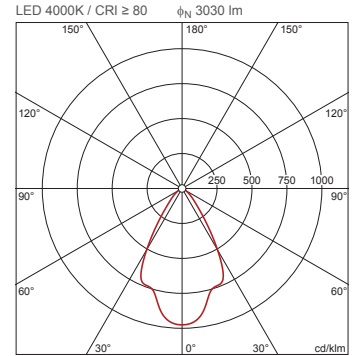

I_{max} 975 cd/klm bei γ 0°

Leuchtdichten (cd/m²)

	C 0/180
L ₈₀	9493
L ₇₀	14803
L ₆₅	13930

UGR 22,6 22,6
X 4H Y 8H ρ 70/50/20 S 0,25H

H(m)	ϕ (m)	$E_{max}(lx)$	$E_m(lx)$
2	2,36	739	519
3	3,53	328	231
4	4,71	185	130
5	5,89	118	83
6	7,07	82	58

Anzahl Leuchten im Raum

Reflexionsgrad 70/50/20

$E_m(lx)$	100			200			500		
	Lh(m)	2,5	3,0	2,5	3,0	2,5	3,0	2,5	3,0
20 m ²	0,8	0,9	1,6	1,7	4,1	4,3			
30 m ²	1,1	1,3	2,3	2,7	5,7	6,7			
40 m ²	1,6	1,7	3,2	3,5	8,0	8,7			
50 m ²	2,0	2,1	3,9	4,2	9,8	10			
75 m ²	2,7	3,1	5,4	6,2	14	16			
100 m ²	3,8	4,1	7,7	8,1	19	20			
500 m ²	18	19	37	38	92	96			

Wartungsfaktor 0,8

Rh = Lh

Bei der Ausführungsplanung zur Elektroinstallation ist zwingend die Montageanleitung zu beachten (zu finden unter www.siteco.com)

Toleranzen bezogen auf thermische, elektrische und photometrische Daten entsprechend IEC 62722

Stand 25.02.2023 - Änderungen und Irrtümer vorbehalten - Vergewissern Sie sich, dass Sie immer den neuesten Stand verwenden -

Bestell-Nr.: 59DL1L0000G0000D0 | GTIN (EAN): 4058352030165

Planungsdaten: Lun11Linse,dir,An

**51DF11B74FG22 +
59DL1L0000G0000D0 +
59DL160002K0F00DE: 1x
LED 4000K / CRI ≥ 80**

4058352108000 + 4058352030165 +
4058352127193

51DF11B74FG22 + 59DL1L0000G0000D0
+ 59DL160002K0F00DE

LED 4000K / CRI ≥ 80 ϕ_N 2850 lm

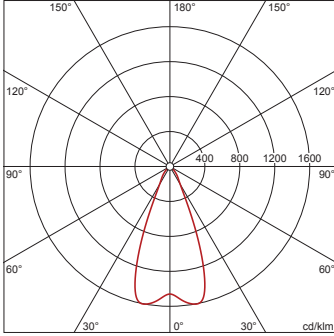

I_{max} 1599 cd/klm bei γ 10°

Leuchtdichten (cd/m²)

C 0/180
L80 3893
L70 5002
L65 6721

UGR 18,1 18,1
X 4H Y 8H ρ 70/50/20 S 0,25H

H(m)	ϕ (m)	$E_{max}(lx)$	$E_m(lx)$
2	1,63	1101	924
3	2,45	489	411
4	3,26	275	231
5	4,08	176	148
6	4,90	122	103

Anzahl Leuchten im Raum

Reflexionsgrad 70/50/20

Em(lx)	100		200		500	
	Lh(m)	2,5	3,0	2,5	3,0	2,5
20 m²	0,8	0,9	1,6	1,8	4,0	4,6
30 m²	1,6	1,2	3,3	2,5	8,2	6,1
40 m²	1,6	1,6	3,3	3,3	8,2	8,2
50 m²	2,1	2,0	4,2	4,0	11	10
75 m²	3,9	2,9	7,8	5,9	19	15
100 m²	4,0	3,9	8,1	7,8	20	20
500 m²	19	19	39	38	96	94

Wartungsfaktor 0,8

Rh = Lh

**51DF11CD1FF22 +
59DL1L0000G0000D0: 1x
LED 3000K / CRI ≥ 80**

4058352108017 + 4058352030165

51DF11CD1FF22 + 59DL1L0000G0000D0

LED 3000K / CRI ≥ 80 ϕ_N 1100 lm

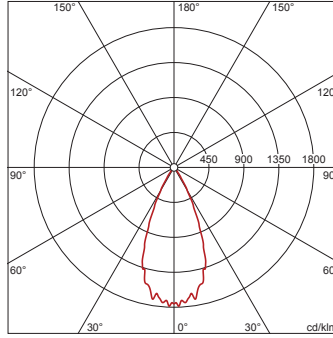

I_{max} 1789 cd/klm bei γ 2°

Leuchtdichten (cd/m²)

C 0/180
L80 0
L70 0
L65 0

UGR 9,6 9,6
X 4H Y 8H ρ 70/50/20 S 0,25H

H(m)	ϕ (m)	$E_{max}(lx)$	$E_m(lx)$
2	1,66	483	380
3	2,49	215	169
4	3,31	121	95
5	4,14	77	61
6	4,97	54	42

Anzahl Leuchten im Raum

Reflexionsgrad 70/50/20

Em(lx)	100		200		500	
	Lh(m)	2,5	3,0	2,5	3,0	2,5
20 m²	2,0	2,2	4,0	4,5	10	11
30 m²	3,5	3,1	7,0	6,3	18	16
40 m²	4,0	4,2	8,1	8,4	20	21
50 m²	5,2	5,2	10	10	26	26
75 m²	8,5	7,6	17	15	43	38
100 m²	10	10	20	20	51	51
500 m²	49	50	98	99	245	248

Wartungsfaktor 0,8

Rh = Lh

**51DF11CD1FF22 +
59DL1L0000G0000D0 +
59DL100000G0F00D0: 1x
LED 3000K / CRI ≥ 80**

4058352108017 + 4058352030165 +
4058352103678

51DF11CD1FF22 + 59DL1L0000G0000D0
+ 59DL100000G0F00D0

LED 3000K / CRI ≥ 80 ϕ_N 1070 lm

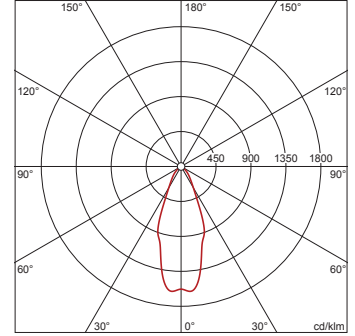

I_{max} 1609 cd/klm bei γ 5°

Leuchtdichten (cd/m²)

C 0/180
L80 2873
L70 2693
L65 3178

UGR 17,2 17,2
X 4H Y 8H ρ 70/50/20 S 0,25H

H(m)	ϕ (m)	$E_{max}(lx)$	$E_m(lx)$
2	1,56	426	321
3	2,34	189	143
4	3,12	106	80
5	3,90	68	51
6	4,68	47	36

Anzahl Leuchten im Raum

Reflexionsgrad 70/50/20

Em(lx)	100		200		500	
	Lh(m)	2,5	3,0	2,5	3,0	2,5
20 m²	2,1	2,3	4,2	4,7	11	12
30 m²	3,9	3,5	7,8	7,0	20	18
40 m²	4,6	4,8	9,1	9,7	23	24
50 m²	5,7	6,0	11	12	28	30
75 m²	9,3	8,3	19	17	46	41
100 m²	11	11	22	23	55	57
500 m²	53	54	106	107	265	268

Wartungsfaktor 0,8

Rh = Lh

Bestell-Nr.: 59DL1L0000G0000D0 | GTIN (EAN): 4058352030165

Planungsdaten: Lun11Linse,dir,An

**51DF11CD1FF22 +
59DL1L0000G0000D0 +
59DL10000200F00DB: 1x
LED 3000K / CRI ≥ 80**

4058352108017 + 4058352030165 +
4058352127414
51DF11CD1FF22 + 59DL1L0000G0000D0
+ 59DL10000200F00DB
LED 3000K / CRI ≥ 80 ϕ_N 1040 lm

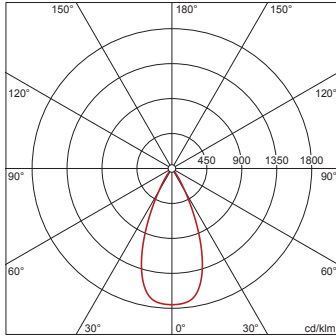

I_{max} 1753 cd/klm bei γ 0°

Leuchtdichten (cd/m²)

	C 0/180
L ₈₀	0
L ₇₀	0
L ₆₅	0

UGR 9,5 9,5
X 4H Y 8H ρ 70/50/20 S 0,25H

H(m)	ϕ (m)	E_{max} (lx)	E_m (lx)
2	1,67	456	360
3	2,51	203	160
4	3,35	114	90
5	4,18	73	58
6	5,02	51	40

Anzahl Leuchten im Raum

Reflexionsgrad 70/50/20

E_m (lx)	100		200		500	
	Lh(m)	2,5	3,0	2,5	3,0	2,5
20 m ²	2,2	2,3	4,3	4,7	11	12
30 m ²	3,6	3,3	7,2	6,6	18	17
40 m ²	4,4	4,5	8,8	8,9	22	22
50 m ²	5,6	5,5	11	11	28	27
75 m ²	8,8	8,1	18	16	44	40
100 m ²	11	11	22	22	54	54
500 m ²	53	53	105	105	263	264

Wartungsfaktor 0,8

Rh = Lh

**51DF11CD1FF22 +
59DL1L0000G0000D0 +
59DL100002H0F00D0: 1x
LED 3000K / CRI ≥ 80**

4058352108017 + 4058352030165 +
4058352127421
51DF11CD1FF22 + 59DL1L0000G0000D0
+ 59DL100002H0F00D0
LED 3000K / CRI ≥ 80 ϕ_N 730 lm

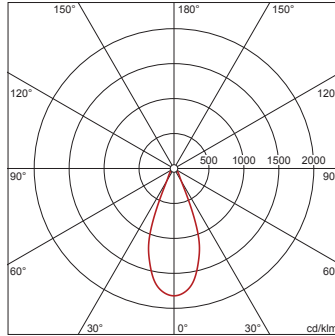

I_{max} 1821 cd/klm bei γ 0°

Leuchtdichten (cd/m²)

	C 0/180
L ₈₀	2196
L ₇₀	2310
L ₆₅	2514

UGR 15,5 15,5
X 4H Y 8H ρ 70/50/20 S 0,25H

H(m)	ϕ (m)	E_{max} (lx)	E_m (lx)
2	1,54	332	257
3	2,32	148	114
4	3,09	83	64
5	3,86	53	41
6	4,63	37	29

Anzahl Leuchten im Raum

Reflexionsgrad 70/50/20

E_m (lx)	100		200		500	
	Lh(m)	2,5	3,0	2,5	3,0	2,5
20 m ²	3,1	3,5	6,2	7,0	15	18
30 m ²	6,4	4,8	13	9,7	32	24
40 m ²	6,5	6,7	13	13	33	34
50 m ²	8,3	8,3	17	17	42	42
75 m ²	15	12	30	23	75	58
100 m ²	16	16	32	32	80	80
500 m ²	77	76	153	152	383	379

Wartungsfaktor 0,8

Rh = Lh

**51DF11CD1FF22 +
59DL1L0000G0000D0 +
59DL100002H0F00DD: 1x
LED 3000K / CRI ≥ 80**

4058352108017 + 4058352030165 +
4058352127490
51DF11CD1FF22 + 59DL1L0000G0000D0
+ 59DL100002H0F00DD
LED 3000K / CRI ≥ 80 ϕ_N 780 lm

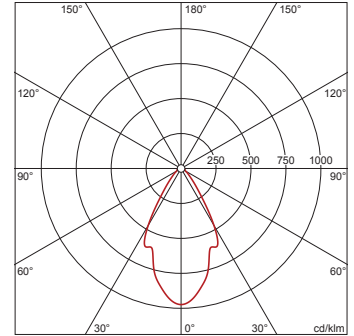

I_{max} 973 cd/klm bei γ 0°

Leuchtdichten (cd/m²)

	C 0/180
L ₈₀	6879
L ₇₀	4940
L ₆₅	4343

UGR 20,5 20,5
X 4H Y 8H ρ 70/50/20 S 0,25H

H(m)	ϕ (m)	E_{max} (lx)	E_m (lx)
2	2,27	190	128
3	3,41	84	57
4	4,54	47	32
5	5,68	30	21
6	6,82	21	14

Anzahl Leuchten im Raum

Reflexionsgrad 70/50/20

E_m (lx)	100		200		500	
	Lh(m)	2,5	3,0	2,5	3,0	2,5
20 m ²	3,4	3,6	6,7	7,2	17	18
30 m ²	4,8	5,9	9,6	12	24	29
40 m ²	6,8	7,1	14	14	34	36
50 m ²	8,4	8,6	17	17	42	43
75 m ²	11	13	23	27	57	67
100 m ²	16	17	32	33	81	83
500 m ²	76	77	151	154	378	386

Wartungsfaktor 0,8

Rh = Lh + 0,5 m

Bestell-Nr.: 59DL1L0000G0000D0 | **GTIN (EAN):** 4058352030165

Planungsdaten: Lun11Linse,dir,An

**51DF11CD1FF22 +
59DL1L0000G0000D0 +
59DL100005H0F00D0: 1x
LED 3000K / CRI ≥ 80**

4058352108017 + 4058352030165 +
4058352127476
51DF11CD1FF22 + 59DL1L0000G0000D0
+ 59DL100005H0F00D0
LED 3000K / CRI ≥ 80 ϕ_N 780 lm

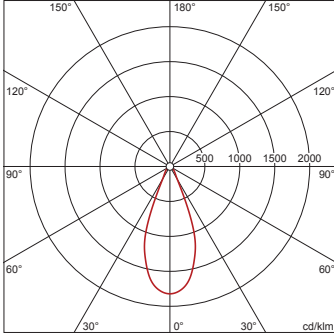

I_{max} 1821 cd/klm bei γ 0°

Leuchtdichten (cd/m²)

	C 0/180
L ₈₀	2347
L ₇₀	2468
L ₆₅	2686

UGR 15,7 15,7
X 4H Y 8H ρ 70/50/20 S 0,25H

H(m)	ϕ (m)	$E_{max}(lx)$	$E_m(lx)$
2	1,54	355	275
3	2,32	158	122
4	3,09	89	69
5	3,86	57	44
6	4,63	39	31

Anzahl Leuchten im Raum
Reflexionsgrad 70/50/20

$E_m(lx)$	100		200		500	
Lh(m)	2,5	3,0	2,5	3,0	2,5	3,0
20 m ²	2,9	3,3	5,8	6,6	14	16
30 m ²	6,0	4,5	12	9,0	30	23
40 m ²	6,1	6,3	12	13	31	32
50 m ²	7,8	7,8	16	16	39	39
75 m ²	14	11	28	22	70	54
100 m ²	15	15	30	30	75	75
500 m ²	72	71	143	142	358	355

Wartungsfaktor 0,8

Rh = Lh

**51DF11CD1FF22 +
59DL1L0000G0000D0 +
59DL160002K0F00DC: 1x
LED 3000K / CRI ≥ 80**

4058352108017 + 4058352030165 +
4058352125533
51DF11CD1FF22 + 59DL1L0000G0000D0
+ 59DL160002K0F00DC
LED 3000K / CRI ≥ 80 ϕ_N 930 lm

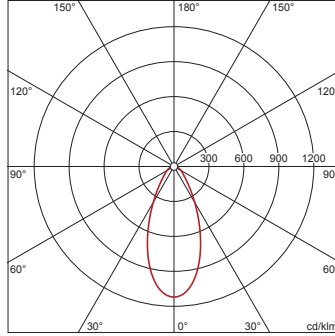

I_{max} 1120 cd/klm bei γ 0°

Leuchtdichten (cd/m²)

	C 0/180
L ₈₀	7681
L ₇₀	8579
L ₆₅	8837

UGR 22,3 22,3
X 4H Y 8H ρ 70/50/20 S 0,25H

H(m)	ϕ (m)	$E_{max}(lx)$	$E_m(lx)$
2	1,71	261	194
3	2,56	116	86
4	3,41	65	48
5	4,27	42	31
6	5,12	29	22

Anzahl Leuchten im Raum
Reflexionsgrad 70/50/20

$E_m(lx)$	100		200		500	
Lh(m)	2,5	3,0	2,5	3,0	2,5	3,0
20 m ²	2,7	3,0	5,4	6,0	14	15
30 m ²	4,4	4,6	8,8	9,1	22	23
40 m ²	5,5	5,9	11	12	28	29
50 m ²	6,9	7,1	14	14	34	36
75 m ²	10	10	21	21	52	52
100 m ²	13	14	26	27	66	68
500 m ²	62	62	123	125	309	312

Wartungsfaktor 0,8

Rh = Lh

**51DF11CD1FF22 +
59DL1L0000G0000D0 +
59DL160002K0F00DD: 1x
LED 3000K / CRI ≥ 80**

4058352108017 + 4058352030165 +
4058352127407
51DF11CD1FF22 + 59DL1L0000G0000D0
+ 59DL160002K0F00DD
LED 3000K / CRI ≥ 80 ϕ_N 930 lm

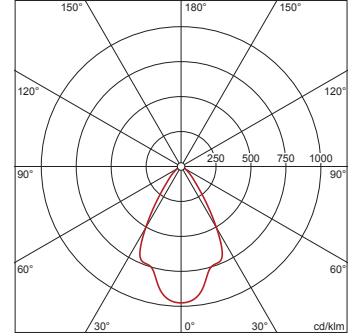

I_{max} 975 cd/klm bei γ 0°

Leuchtdichten (cd/m²)

	C 0/180
L ₈₀	2914
L ₇₀	4543
L ₆₅	4275

UGR 18,5 18,5
X 4H Y 8H ρ 70/50/20 S 0,25H

H(m)	ϕ (m)	$E_{max}(lx)$	$E_m(lx)$
2	2,36	227	159
3	3,53	101	71
4	4,71	57	40
5	5,89	36	25
6	7,07	25	18

Anzahl Leuchten im Raum
Reflexionsgrad 70/50/20

$E_m(lx)$	100		200		500	
Lh(m)	2,5	3,0	2,5	3,0	2,5	3,0
20 m ²	2,7	2,8	5,3	5,6	13	14
30 m ²	3,7	4,4	7,4	8,7	18	22
40 m ²	5,2	5,7	10	11	26	28
50 m ²	6,4	6,8	13	14	32	34
75 m ²	8,9	10	18	20	44	51
100 m ²	12	13	25	26	62	66
500 m ²	60	62	120	125	301	312

Wartungsfaktor 0,8

Rh = Lh

Bestell-Nr.: 59DL1L0000G0000D0 | GTIN (EAN): 4058352030165

Planungsdaten: Lun11Linse,dir,An

**51DF11CD1FF22 +
59DL1L0000G0000D0 +
59DL160002K0F00DE: 1x
LED 3000K / CRI ≥ 80**

4058352108017 + 4058352030165 +
4058352127193
51DF11CD1FF22 + 59DL1L0000G0000D0
+ 59DL160002K0F00DE
LED 3000K / CRI ≥ 80 ϕ_N 870 lm

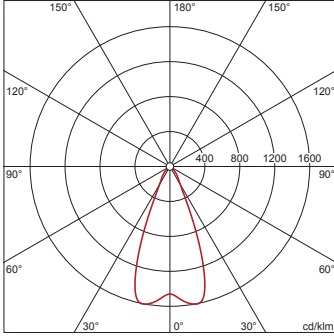

I_{max} 1599 cd/klm bei γ 10°

Leuchtdichten (cd/m²)

C 0/180	
L80	1188
L70	1527
L65	2052

UGR 14 14
X 4H Y 8H ρ 70/50/20 S 0,25H

H(m)	ϕ (m)	$E_{max}(lx)$	$E_m(lx)$
2	1,63	336	282
3	2,45	149	125
4	3,26	84	71
5	4,08	54	45
6	4,90	37	31

Anzahl Leuchten im Raum

Lh(m)	Reflexionsgrad 70/50/20		
	100	200	500
2,5	3,0	2,5	3,0
3,0	2,6	3,0	2,5
4,0	5,4	4,0	11
5,4	5,4	5,4	11
6,9	6,9	6,9	14
9,6	13	9,6	25
13	13	13	27
26	63	62	126
316	308		

Wartungsfaktor 0,8

Rh = Lh

**51DF11CD1FG22 +
59DL1L0000G0000D0: 1x
LED 4000K / CRI ≥ 80**

4058352106846 + 4058352030165
51DF11CD1FG22 +
59DL1L0000G0000D0
LED 4000K / CRI ≥ 80 ϕ_N 1230 lm

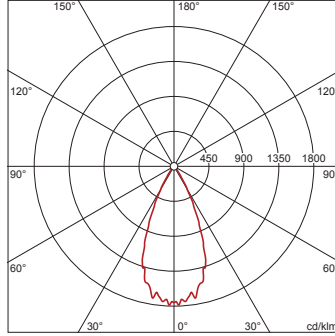

I_{max} 1789 cd/klm bei γ 2°

Leuchtdichten (cd/m²)

C 0/180	
L80	0
L70	0
L65	0

UGR 10 10
X 4H Y 8H ρ 70/50/20 S 0,25H

H(m)	ϕ (m)	$E_{max}(lx)$	$E_m(lx)$
2	1,66	540	425
3	2,49	240	189
4	3,31	135	106
5	4,14	86	68
6	4,97	60	47

Anzahl Leuchten im Raum

Lh(m)	Reflexionsgrad 70/50/20		
	100	200	500
2,5	3,0	2,5	3,0
3,0	1,8	2,0	3,6
4,0	3,1	2,8	6,3
5,4	4,6	4,7	9,3
6,9	6,9	6,8	15
9,6	9,1	9,1	18
13	44	44	88
219	222		

Wartungsfaktor 0,8

Rh = Lh

**51DF11CD1FG22 +
59DL1L0000G0000D0 +
59DL100000G0F00D0: 1x
LED 4000K / CRI ≥ 80**

4058352106846 + 4058352030165 +
4058352103678
51DF11CD1FG22 +
59DL1L0000G0000D0 +
59DL100000G0F00D0
LED 4000K / CRI ≥ 80 ϕ_N 1200 lm

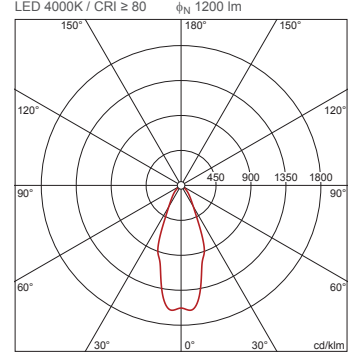

I_{max} 1609 cd/klm bei γ 5°

Leuchtdichten (cd/m²)

C 0/180	
L80	3222
L70	3020
L65	3564

UGR 17,6 17,6
X 4H Y 8H ρ 70/50/20 S 0,25H

H(m)	ϕ (m)	$E_{max}(lx)$	$E_m(lx)$
2	1,56	478	360
3	2,34	212	160
4	3,12	119	90
5	3,90	76	58
6	4,68	53	40

Anzahl Leuchten im Raum

Lh(m)	Reflexionsgrad 70/50/20		
	100	200	500
2,5	3,0	2,5	3,0
3,0	1,9	2,1	3,8
4,0	3,5	3,1	7,0
5,4	4,1	4,3	8,1
6,9	5,1	5,3	10
9,6	8,3	7,4	17
13	9,8	10	20
49	51	49	51
237	239		

Wartungsfaktor 0,8

Rh = Lh

Bestell-Nr.: 59DL1L0000G0000D0 | GTIN (EAN): 4058352030165

Planungsdaten: Lun11Linse,dir,An

**51DF11CD1FG22 +
59DL1L0000G0000D0 +
59DL10000200F00DB: 1x
LED 4000K / CRI ≥ 80**

4058352106846 + 4058352030165 +
4058352127414

51DF11CD1FG22 +
59DL1L0000G0000D0 +
59DL10000200F00DB

LED 4000K / CRI ≥ 80 ϕ_N 1160 lm

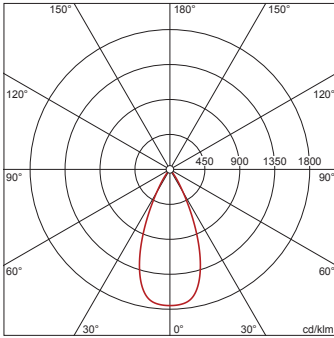

I_{max} 1753 cd/klm bei γ 0°

Leuchtdichten (cd/m²)

C 0/180
L₈₀ 0
L₇₀ 0
L₆₅ 0

UGR 9,8 9,8
X 4H Y 8H ρ 70/50/20 S 0,25H

H(m)	ϕ (m)	$E_{max}(lx)$	$E_m(lx)$
2	1,67	508	402
3	2,51	226	178
4	3,35	127	100
5	4,18	81	64
6	5,02	56	45

Anzahl Leuchten im Raum

Reflexionsgrad 70/50/20

$E_m(lx)$	100		200		500	
	Lh(m)	2,5	3,0	2,5	3,0	2,5
20 m ²	1,9	2,1	3,9	4,2	9,6	10
30 m ²	3,2	3,0	6,5	5,9	16	15
40 m ²	3,9	4,0	7,9	8,0	20	20
50 m ²	5,0	4,9	10	9,8	25	25
75 m ²	7,9	7,2	16	14	39	36
100 m ²	9,7	9,7	19	19	49	49
500 m ²	47	47	94	95	236	236

Wartungsfaktor 0,8

Rh = Lh

**51DF11CD1FG22 +
59DL1L0000G0000D0 +
59DL100002H0F00D0: 1x
LED 4000K / CRI ≥ 80**

4058352106846 + 4058352030165 +
4058352127421

51DF11CD1FG22 +
59DL1L0000G0000D0 +
59DL100002H0F00D0

LED 4000K / CRI ≥ 80 ϕ_N 820 lm

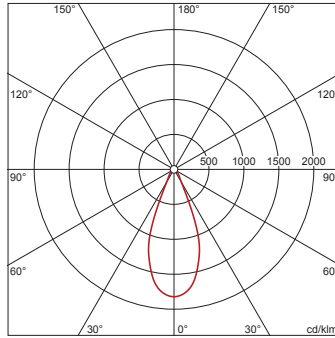

I_{max} 1821 cd/klm bei γ 0°

Leuchtdichten (cd/m²)

C 0/180
L₈₀ 2467
L₇₀ 2595
L₆₅ 2824

UGR 15,9 15,9
X 4H Y 8H ρ 70/50/20 S 0,25H

H(m)	ϕ (m)	$E_{max}(lx)$	$E_m(lx)$
2	1,54	373	289
3	2,32	166	128
4	3,09	93	72
5	3,86	60	46
6	4,63	41	32

Anzahl Leuchten im Raum

Reflexionsgrad 70/50/20

$E_m(lx)$	100		200		500	
	Lh(m)	2,5	3,0	2,5	3,0	2,5
20 m ²	2,8	3,1	5,5	6,2	14	16
30 m ²	5,7	4,3	11	8,6	28	22
40 m ²	5,8	6,0	12	12	29	30
50 m ²	7,4	7,4	15	15	37	37
75 m ²	13	10	27	21	67	51
100 m ²	14	14	28	29	71	71
500 m ²	68	67	136	135	341	337

Wartungsfaktor 0,8

Rh = Lh

**51DF11CD1FG22 +
59DL1L0000G0000D0 +
59DL100002H0F00DD: 1x
LED 4000K / CRI ≥ 80**

4058352106846 + 4058352030165 +
4058352127490

51DF11CD1FG22 +
59DL1L0000G0000D0 +
59DL100002H0F00DD

LED 4000K / CRI ≥ 80 ϕ_N 870 lm

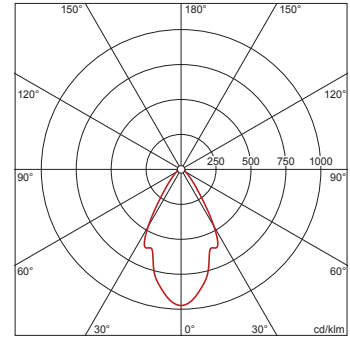

I_{max} 973 cd/klm bei γ 0°

Leuchtdichten (cd/m²)

C 0/180
L₈₀ 7672
L₇₀ 5511
L₆₅ 4844

UGR 20,9 20,9
X 4H Y 8H ρ 70/50/20 S 0,25H

H(m)	ϕ (m)	$E_{max}(lx)$	$E_m(lx)$
2	2,27	212	143
3	3,41	94	64
4	4,54	53	36
5	5,68	34	23
6	6,82	24	16

Anzahl Leuchten im Raum

Reflexionsgrad 70/50/20

$E_m(lx)$	100		200		500	
	Lh(m)	2,5	3,0	2,5	3,0	2,5
20 m ²	3,0	3,2	6,0	6,4	15	16
30 m ²	4,3	5,3	8,6	11	21	26
40 m ²	6,1	6,4	12	13	30	32
50 m ²	7,5	7,7	15	15	37	39
75 m ²	10	12	20	24	51	60
100 m ²	14	15	29	30	72	74
500 m ²	68	69	135	138	339	346

Wartungsfaktor 0,8

Rh = Lh + 0,5 m

Bestell-Nr.: 59DL1L0000G0000D0 | GTIN (EAN): 4058352030165

Planungsdaten: Lun11Linse,dir,An

**51DF11CD1FG22 +
59DL1L0000G0000D0 +
59DL100005H0F00D0: 1x
LED 4000K / CRI ≥ 80**

4058352106846 + 4058352030165 +
4058352127476

51DF11CD1FG22 +
59DL1L0000G0000D0 +
59DL100005H0F00D0

LED 4000K / CRI ≥ 80 ϕ_N 870 lm

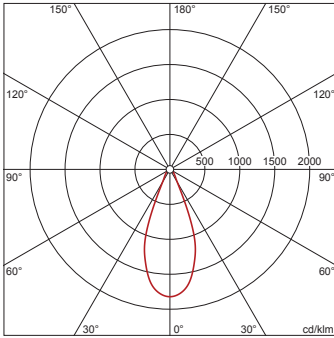

I_{max} 1821 cd/klm bei γ 0°

Leuchtdichten (cd/m²)

C 0/180
L₈₀ 2618
L₇₀ 2753
L₆₅ 2996

UGR 16,1 16,1
X 4H Y 8H ρ 70/50/20 S 0,25H

H(m)	ϕ (m)	$E_{max}(lx)$	$E_m(lx)$
2	1,54	396	307
3	2,32	176	136
4	3,09	99	77
5	3,86	63	49
6	4,63	44	34

Anzahl Leuchten im Raum

Reflexionsgrad 70/50/20

Em(lx)	100		200		500	
	Lh(m)	2,5	3,0	2,5	3,0	2,5
20 m ²	2,6	2,9	5,2	5,9	13	15
30 m ²	5,4	4,1	11	8,1	27	20
40 m ²	5,5	5,7	11	11	27	28
50 m ²	7,0	7,0	14	14	35	35
75 m ²	13	9,7	25	19	63	48
100 m ²	13	13	27	27	67	67
500 m ²	64	64	128	127	321	318

Wartungsfaktor 0,8

Rh = Lh

**51DF11CD1FG22 +
59DL1L0000G0000D0 +
59DL160002K0F00DC: 1x
LED 4000K / CRI ≥ 80**

4058352106846 + 4058352030165 +
4058352125533

51DF11CD1FG22 +
59DL1L0000G0000D0 +
59DL160002K0F00DC

LED 4000K / CRI ≥ 80 ϕ_N 1040 lm

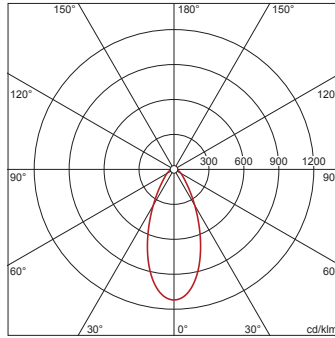

I_{max} 1120 cd/klm bei γ 0°

Leuchtdichten (cd/m²)

C 0/180
L₈₀ 8589
L₇₀ 9594
L₆₅ 9882

UGR 22,7 22,7
X 4H Y 8H ρ 70/50/20 S 0,25H

H(m)	ϕ (m)	$E_{max}(lx)$	$E_m(lx)$
2	1,71	291	217
3	2,56	129	96
4	3,41	73	54
5	4,27	47	35
6	5,12	32	24

Anzahl Leuchten im Raum

Reflexionsgrad 70/50/20

Em(lx)	100		200		500	
	Lh(m)	2,5	3,0	2,5	3,0	2,5
20 m ²	2,4	2,7	4,8	5,4	12	13
30 m ²	4,0	4,1	7,9	8,2	20	20
40 m ²	5,0	5,2	9,9	10	25	26
50 m ²	6,1	6,4	12	13	31	32
75 m ²	9,2	9,3	18	19	46	47
100 m ²	12	12	23	24	59	60
500 m ²	55	56	110	112	276	279

Wartungsfaktor 0,8

Rh = Lh

**51DF11CD1FG22 +
59DL1L0000G0000D0 +
59DL160002K0F00DD: 1x
LED 4000K / CRI ≥ 80**

4058352106846 + 4058352030165 +
4058352127407

51DF11CD1FG22 +
59DL1L0000G0000D0 +
59DL160002K0F00DD

LED 4000K / CRI ≥ 80 ϕ_N 1040 lm

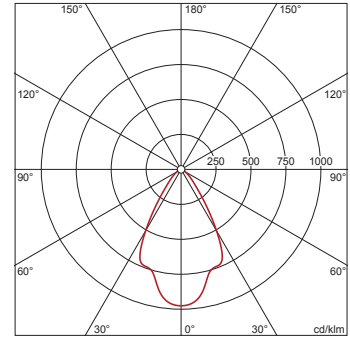

I_{max} 975 cd/klm bei γ 0°

Leuchtdichten (cd/m²)

C 0/180
L₈₀ 3258
L₇₀ 5081
L₆₅ 4781

UGR 18,9 18,9
X 4H Y 8H ρ 70/50/20 S 0,25H

H(m)	ϕ (m)	$E_{max}(lx)$	$E_m(lx)$
2	2,36	254	178
3	3,53	113	79
4	4,71	63	45
5	5,89	41	29
6	7,07	28	20

Anzahl Leuchten im Raum

Reflexionsgrad 70/50/20

Em(lx)	100		200		500	
	Lh(m)	2,5	3,0	2,5	3,0	2,5
20 m ²	2,4	2,5	4,8	5,0	12	12
30 m ²	3,3	3,9	6,6	7,8	16	19
40 m ²	4,7	5,1	9,4	10	23	25
50 m ²	5,7	6,1	11	12	29	31
75 m ²	7,9	9,1	16	18	40	45
100 m ²	11	12	22	24	56	59
500 m ²	54	56	108	112	269	279

Wartungsfaktor 0,8

Rh = Lh

Bestell-Nr.: 59DL1L0000G0000D0 | GTIN (EAN): 4058352030165

Planungsdaten: Lun11Linse,dir,An

**51DF11CD1FG22 +
59DL1L0000G0000D0 +
59DL160002K0F00DE: 1x
LED 4000K / CRI ≥ 80**

4058352106846 + 4058352030165 +
4058352127193

51DF11CD1FG22 +
59DL1L0000G0000D0 +
59DL160002K0F00DE

LED 4000K / CRI ≥ 80 ϕ_N 970 lm

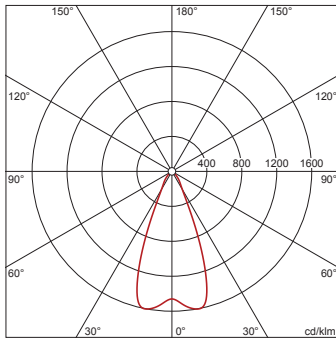

I_{max} 1599 cd/klm bei γ 10°

Leuchtdichten (cd/m²)

	C 0/180
L80	1325
L70	1702
L65	2288

UGR 14,3 14,3
X 4H Y 8H ρ 70/50/20 S 0,25H

H(m)	ϕ (m)	E_{max} (lx)	E_m (lx)
2	1,63	375	314
3	2,45	167	140
4	3,26	94	79
5	4,08	60	50
6	4,90	42	35

Anzahl Leuchten im Raum

Reflexionsgrad 70/50/20

Em(lx)	100		200		500	
	Lh(m)	2,5	3,0	2,5	3,0	2,5
20 m²	2,3	2,7	4,7	5,4	12	13
30 m²	4,8	3,6	9,6	7,2	24	18
40 m²	4,8	4,8	9,6	9,7	24	24
50 m²	6,2	5,9	12	12	31	30
75 m²	11	8,6	23	17	57	43
100 m²	12	12	24	23	59	58
500 m²	57	55	113	111	283	277

Wartungsfaktor 0,8

Rh = Lh

**51DF11CD2FF22 +
59DL1L0000G0000D0: 1x
LED 3000K / CRI ≥ 80**

4058352106815 + 4058352030165

51DF11CD2FF22 + 59DL1L0000G0000D0

LED 3000K / CRI ≥ 80 ϕ_N 2150 lm

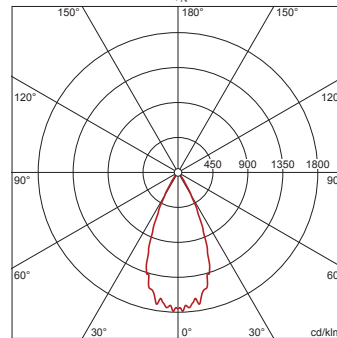

I_{max} 1789 cd/klm bei γ 2°

Leuchtdichten (cd/m²)

	C 0/180
L80	0
L70	0
L65	0

UGR 11,9 11,9
X 4H Y 8H ρ 70/50/20 S 0,25H

H(m)	ϕ (m)	E_{max} (lx)	E_m (lx)
2	1,66	944	743
3	2,49	420	330
4	3,31	236	186
5	4,14	151	119
6	4,97	105	83

Anzahl Leuchten im Raum

Reflexionsgrad 70/50/20

Em(lx)	100		200		500	
	Lh(m)	2,5	3,0	2,5	3,0	2,5
20 m²	1,0	1,1	2,1	2,3	5,1	5,7
30 m²	1,8	1,6	3,6	3,2	9,0	8,0
40 m²	2,1	2,2	4,1	4,3	10	11
50 m²	2,7	2,7	5,3	5,4	13	13
75 m²	4,4	3,9	8,7	7,8	22	19
100 m²	5,2	5,2	10	10	26	26
500 m²	25	25	50	51	125	127

Wartungsfaktor 0,8

Rh = Lh

**51DF11CD2FF22 +
59DL1L0000G0000D0 +
59DL100000G0F00D0: 1x
LED 3000K / CRI ≥ 80**

4058352106815 + 4058352030165 +
4058352103678

51DF11CD2FF22 + 59DL1L0000G0000D0
+ 59DL100000G0F00D0

LED 3000K / CRI ≥ 80 ϕ_N 2090 lm

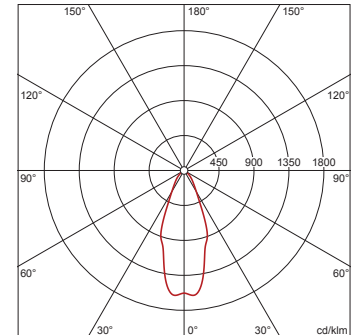

I_{max} 1609 cd/klm bei γ 5°

Leuchtdichten (cd/m²)

	C 0/180
L80	5611
L70	5260
L65	6208

UGR 19,5 19,5
X 4H Y 8H ρ 70/50/20 S 0,25H

H(m)	ϕ (m)	E_{max} (lx)	E_m (lx)
2	1,56	832	627
3	2,34	370	279
4	3,12	208	157
5	3,90	133	100
6	4,68	92	70

Anzahl Leuchten im Raum

Reflexionsgrad 70/50/20

Em(lx)	100		200		500	
	Lh(m)	2,5	3,0	2,5	3,0	2,5
20 m²	1,1	1,2	2,2	2,4	5,4	6,0
30 m²	2,0	1,8	4,0	3,6	10	9,0
40 m²	2,3	2,5	4,7	5,0	12	12
50 m²	2,9	3,1	5,8	6,1	15	15
75 m²	4,8	4,2	9,5	8,5	24	21
100 m²	5,6	5,9	11	12	28	29
500 m²	27	27	54	55	136	137

Wartungsfaktor 0,8

Rh = Lh

Bei der Ausführungsplanung zur Elektroinstallation ist zwingend die Montageanleitung zu beachten (zu finden unter www.siteco.com)

Toleranzen bezogen auf thermische, elektrische und photometrische Daten entsprechend IEC 62722

Stand 25.02.2023 - Änderungen und Irrtümer vorbehalten - Vergewissern Sie sich, dass Sie immer den neuesten Stand verwenden -

Bestell-Nr.: 59DL1L0000G0000D0 | GTIN (EAN): 4058352030165

Planungsdaten: Lun11Linse,dir,An

**51DF11CD2FF22 +
59DL1L0000G0000D0 +
59DL10000200F00DB: 1x
LED 3000K / CRI ≥ 80**

4058352106815 + 4058352030165 +
4058352127414
51DF11CD2FF22 + 59DL1L0000G0000D0
+ 59DL10000200F00DB
LED 3000K / CRI ≥ 80 ϕ_N 2020 lm

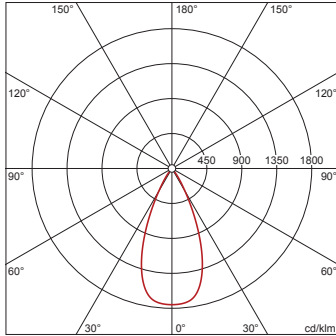

I_{max} 1753 cd/klm bei γ 0°

Leuchtdichten (cd/m²)

	C 0/180
L ₈₀	0
L ₇₀	0
L ₆₅	0

UGR 11,8 11,8
X 4H Y 8H ρ 70/50/20 S 0,25H

H(m)	ϕ (m)	$E_{max}(lx)$	$E_m(lx)$
2	1,67	885	699
3	2,51	394	311
4	3,35	221	175
5	4,18	142	112
6	5,02	98	78

Anzahl Leuchten im Raum

Reflexionsgrad 70/50/20

$E_m(lx)$	100		200		500	
	Lh(m)	2,5	3,0	2,5	3,0	2,5
20 m ²	1,1	1,2	2,2	2,4	5,5	6,0
30 m ²	1,9	1,7	3,7	3,4	9,3	8,5
40 m ²	2,3	2,3	4,5	4,6	11	12
50 m ²	2,9	2,8	5,8	5,6	14	14
75 m ²	4,5	4,2	9,1	8,3	23	21
100 m ²	5,6	5,6	11	11	28	28
500 m ²	27	27	54	54	135	136

Wartungsfaktor 0,8

Rh = Lh

**51DF11CD2FF22 +
59DL1L0000G0000D0 +
59DL100002H0F00D0: 1x
LED 3000K / CRI ≥ 80**

4058352106815 + 4058352030165 +
4058352127421
51DF11CD2FF22 + 59DL1L0000G0000D0
+ 59DL100002H0F00D0
LED 3000K / CRI ≥ 80 ϕ_N 1430 lm

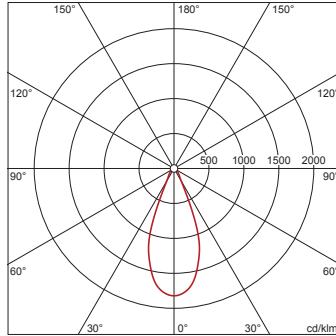

I_{max} 1821 cd/klm bei γ 0°

Leuchtdichten (cd/m²)

	C 0/180
L ₈₀	4302
L ₇₀	4525
L ₆₅	4924

UGR 17,8 17,8
X 4H Y 8H ρ 70/50/20 S 0,25H

H(m)	ϕ (m)	$E_{max}(lx)$	$E_m(lx)$
2	1,54	651	504
3	2,32	289	224
4	3,09	163	126
5	3,86	104	81
6	4,63	72	56

Anzahl Leuchten im Raum

Reflexionsgrad 70/50/20

$E_m(lx)$	100		200		500	
	Lh(m)	2,5	3,0	2,5	3,0	2,5
20 m ²	1,6	1,8	3,2	3,6	7,9	8,9
30 m ²	3,3	2,5	6,5	4,9	16	12
40 m ²	3,3	3,4	6,7	6,9	17	17
50 m ²	4,3	4,2	8,5	8,5	21	21
75 m ²	7,7	5,9	15	12	38	29
100 m ²	8,2	8,2	16	16	41	41
500 m ²	39	39	78	77	195	193

Wartungsfaktor 0,8

Rh = Lh

**51DF11CD2FF22 +
59DL1L0000G0000D0 +
59DL100002H0F00DD: 1x
LED 3000K / CRI ≥ 80**

4058352106815 + 4058352030165 +
4058352127490
51DF11CD2FF22 + 59DL1L0000G0000D0
+ 59DL100002H0F00DD
LED 3000K / CRI ≥ 80 ϕ_N 1520 lm

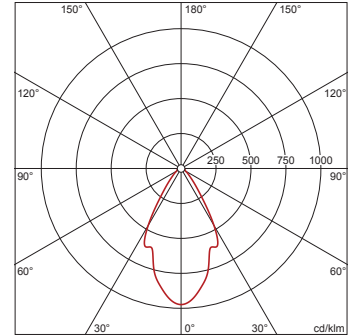

I_{max} 973 cd/klm bei γ 0°

Leuchtdichten (cd/m²)

	C 0/180
L ₈₀	13404
L ₇₀	9628
L ₆₅	8463

UGR 22,8 22,8
X 4H Y 8H ρ 70/50/20 S 0,25H

H(m)	ϕ (m)	$E_{max}(lx)$	$E_m(lx)$
2	2,27	370	250
3	3,41	164	111
4	4,54	92	62
5	5,68	59	40
6	6,82	41	28

Anzahl Leuchten im Raum

Reflexionsgrad 70/50/20

$E_m(lx)$	100		200		500	
	Lh(m)	2,5	3,0	2,5	3,0	2,5
20 m ²	1,7	1,8	3,4	3,7	8,6	9,2
30 m ²	2,5	3,0	4,9	6,0	12	15
40 m ²	3,5	3,7	7,0	7,3	17	18
50 m ²	4,3	4,4	8,6	8,9	21	22
75 m ²	5,8	6,9	12	14	29	34
100 m ²	8,3	8,5	17	17	41	43
500 m ²	39	40	78	79	194	198

Wartungsfaktor 0,8

Rh = Lh + 0,5 m

Bei der Ausführungsplanung zur Elektroinstallation ist zwingend die Montageanleitung zu beachten (zu finden unter www.siteco.com)

Toleranzen bezogen auf thermische, elektrische und photometrische Daten entsprechend IEC 62722

Stand 25.02.2023 - Änderungen und Irrtümer vorbehalten - Vergewissern Sie sich, dass Sie immer den neuesten Stand verwenden -

Bestell-Nr.: 59DL1L0000G0000D0 | **GTIN (EAN):** 4058352030165

Planungsdaten: Lun11Linse,dir,An

**51DF11CD2FF22 +
59DL1L0000G0000D0 +
59DL100005H0F00D0: 1x
LED 3000K / CRI ≥ 80**

4058352106815 + 4058352030165 +
4058352127476

51DF11CD2FF22 + 59DL1L0000G0000D0
+ 59DL100005H0F00D0

LED 3000K / CRI ≥ 80 ϕ_N 1520 lm

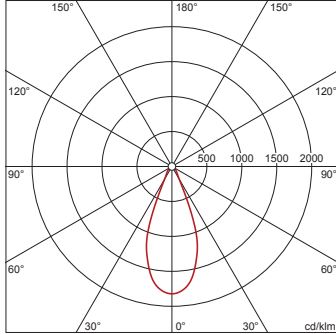

I_{max} 1821 cd/klm bei γ 0°

Leuchtdichten (cd/m²)

	C 0/180
L ₈₀	4573
L ₇₀	4810
L ₆₅	5234

UGR 18 18
X 4H Y 8H ρ 70/50/20 S 0,25H

H(m)	ϕ (m)	E _{max} (lx)	E _m (lx)
2	1,54	692	536
3	2,32	308	238
4	3,09	173	134
5	3,86	111	86
6	4,63	77	60

Anzahl Leuchten im Raum

Reflexionsgrad 70/50/20

Em(lx)	100		200		500	
	Lh(m)	2,5	3,0	2,5	3,0	2,5
20 m ²	1,5	1,7	3,0	3,4	7,4	8,4
30 m ²	3,1	2,3	6,1	4,6	15	12
40 m ²	3,1	3,2	6,3	6,5	16	16
50 m ²	4,0	4,0	8,0	8,0	20	20
75 m ²	7,2	5,5	14	11	36	28
100 m ²	7,7	7,7	15	15	38	38
500 m ²	37	36	74	73	184	182

Wartungsfaktor 0,8

Rh = Lh

**51DF11CD2FF22 +
59DL1L0000G0000D0 +
59DL160002K0F00DC: 1x
LED 3000K / CRI ≥ 80**

4058352106815 + 4058352030165 +
4058352125533

51DF11CD2FF22 + 59DL1L0000G0000D0
+ 59DL160002K0F00DC

LED 3000K / CRI ≥ 80 ϕ_N 1810 lm

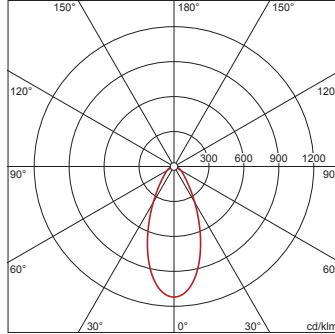

I_{max} 1120 cd/klm bei γ 0°

Leuchtdichten (cd/m²)

	C 0/180
L ₈₀	14948
L ₇₀	16697
L ₆₅	17198

UGR 24,6 24,6
X 4H Y 8H ρ 70/50/20 S 0,25H

H(m)	ϕ (m)	E _{max} (lx)	E _m (lx)
2	1,71	507	377
3	2,56	225	168
4	3,41	127	94
5	4,27	81	60
6	5,12	56	42

Anzahl Leuchten im Raum

Reflexionsgrad 70/50/20

Em(lx)	100		200		500	
	Lh(m)	2,5	3,0	2,5	3,0	2,5
20 m ²	1,4	1,5	2,8	3,1	6,9	7,7
30 m ²	2,3	2,3	4,5	4,7	11	12
40 m ²	2,8	3,0	5,7	6,0	14	15
50 m ²	3,5	3,7	7,0	7,3	18	18
75 m ²	5,3	5,4	11	11	27	27
100 m ²	6,7	6,9	13	14	34	35
500 m ²	32	32	63	64	159	160

Wartungsfaktor 0,8

Rh = Lh

**51DF11CD2FF22 +
59DL1L0000G0000D0 +
59DL160002K0F00DD: 1x
LED 3000K / CRI ≥ 80**

4058352106815 + 4058352030165 +
4058352127407

51DF11CD2FF22 + 59DL1L0000G0000D0
+ 59DL160002K0F00DD

LED 3000K / CRI ≥ 80 ϕ_N 1810 lm

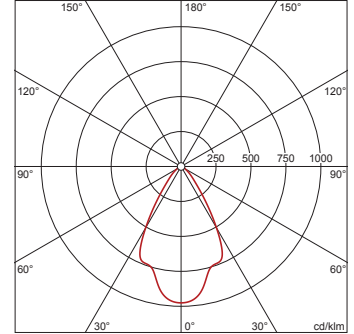

I_{max} 975 cd/klm bei γ 0°

Leuchtdichten (cd/m²)

	C 0/180
L ₈₀	5670
L ₇₀	8843
L ₆₅	8321

UGR 20,8 20,8
X 4H Y 8H ρ 70/50/20 S 0,25H

H(m)	ϕ (m)	E _{max} (lx)	E _m (lx)
2	2,36	441	310
3	3,53	196	138
4	4,71	110	78
5	5,89	71	50
6	7,07	49	34

Anzahl Leuchten im Raum

Reflexionsgrad 70/50/20

Em(lx)	100		200		500	
	Lh(m)	2,5	3,0	2,5	3,0	2,5
20 m ²	1,4	1,4	2,7	2,9	6,8	7,2
30 m ²	1,9	2,2	3,8	4,5	9,5	11
40 m ²	2,7	2,9	5,4	5,8	13	15
50 m ²	3,3	3,5	6,6	7,0	16	18
75 m ²	4,6	5,2	9,1	10	23	26
100 m ²	6,4	6,8	13	14	32	34
500 m ²	31	32	62	64	155	160

Wartungsfaktor 0,8

Rh = Lh

Bei der Ausführungsplanung zur Elektroinstallation ist zwingend die Montageanleitung zu beachten (zu finden unter www.siteco.com)

Toleranzen bezogen auf thermische, elektrische und photometrische Daten entsprechend IEC 62722

Stand 25.02.2023 - Änderungen und Irrtümer vorbehalten - Vergewissern Sie sich, dass Sie immer den neuesten Stand verwenden -

Bestell-Nr.: 59DL1L0000G0000D0 | GTIN (EAN): 4058352030165

Planungsdaten: Lun11Linse,dir,An

**51DF11CD2FF22 +
59DL1L0000G0000D0 +
59DL160002K0F00DE: 1x
LED 3000K / CRI ≥ 80**

4058352106815 + 4058352030165 +
4058352127193
51DF11CD2FF22 + 59DL1L0000G0000D0
+ 59DL160002K0F00DE
LED 3000K / CRI ≥ 80 ϕ_N 1700 lm

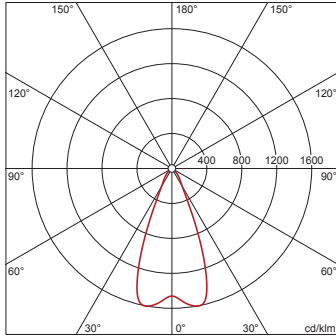

I_{max} 1599 cd/klm bei γ 10°

Leuchtdichten (cd/m²)

C 0/180	
L80	2322
L70	2983
L65	4009

UGR 16,3 16,3
X 4H Y 8H ρ 70/50/20 S 0,25H

H(m)	ϕ (m)	$E_{max}(lx)$	$E_m(lx)$
2	1,63	657	551
3	2,45	292	245
4	3,26	164	138
5	4,08	105	88
6	4,90	73	61

Anzahl Leuchten im Raum		Reflexionsgrad 70/50/20				
$E_m(lx)$	100	200	500			
Lh(m)	2,5	3,0	2,5	3,0	2,5	3,0
20 m²	1,3	1,5	2,7	3,1	6,7	7,6
30 m²	2,7	2,1	5,5	4,1	14	10
40 m²	2,7	2,8	5,5	5,5	14	14
50 m²	3,6	3,4	7,1	6,8	18	17
75 m²	6,5	4,9	13	9,8	33	25
100 m²	6,8	6,6	14	13	34	33
500 m²	32	32	65	63	162	158

Wartungsfaktor 0,8

Rh = Lh

**51DF11CD2FG22 +
59DL1L0000G0000D0: 1x
LED 4000K / CRI ≥ 80**

4058352106853 + 4058352030165
51DF11CD2FG22 +
59DL1L0000G0000D0
LED 4000K / CRI ≥ 80 ϕ_N 2200 lm

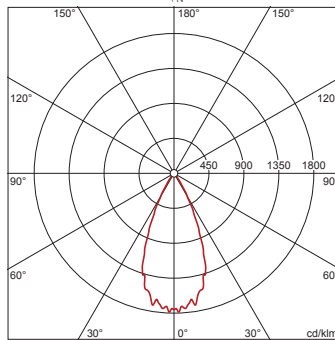

I_{max} 1789 cd/klm bei γ 2°

Leuchtdichten (cd/m²)

C 0/180	
L80	0
L70	0
L65	0

UGR 12 12
X 4H Y 8H ρ 70/50/20 S 0,25H

H(m)	ϕ (m)	$E_{max}(lx)$	$E_m(lx)$
2	1,66	966	760
3	2,49	429	338
4	3,31	242	190
5	4,14	155	122
6	4,97	107	84

Anzahl Leuchten im Raum		Reflexionsgrad 70/50/20				
$E_m(lx)$	100	200	500			
Lh(m)	2,5	3,0	2,5	3,0	2,5	3,0
20 m²	1,0	1,1	2,0	2,2	5,0	5,6
30 m²	1,8	1,6	3,5	3,1	8,8	7,8
40 m²	2,0	2,1	4,0	4,2	10	11
50 m²	2,6	2,6	5,2	5,2	13	13
75 m²	4,3	3,8	8,5	7,6	21	19
100 m²	5,1	5,1	10	10	25	25
500 m²	25	25	49	50	123	124

Wartungsfaktor 0,8

Rh = Lh

**51DF11CD2FG22 +
59DL1L0000G0000D0 +
59DL100000G0F00D0: 1x
LED 4000K / CRI ≥ 80**

4058352106853 + 4058352030165 +
4058352103678
51DF11CD2FG22 +
59DL1L0000G0000D0 +
59DL100000G0F00D0
LED 4000K / CRI ≥ 80 ϕ_N 2140 lm

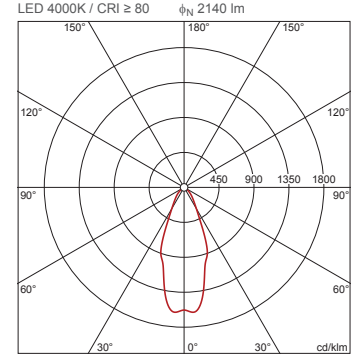

I_{max} 1609 cd/klm bei γ 5°

Leuchtdichten (cd/m²)

C 0/180	
L80	5746
L70	5386
L65	6356

UGR 19,6 19,6
X 4H Y 8H ρ 70/50/20 S 0,25H

H(m)	ϕ (m)	$E_{max}(lx)$	$E_m(lx)$
2	1,56	852	642
3	2,34	379	285
4	3,12	213	161
5	3,90	136	103
6	4,68	95	71

Anzahl Leuchten im Raum		Reflexionsgrad 70/50/20				
$E_m(lx)$	100	200	500			
Lh(m)	2,5	3,0	2,5	3,0	2,5	3,0
20 m²	1,1	1,2	2,1	2,3	5,3	5,8
30 m²	2,0	1,8	3,9	3,5	9,8	8,8
40 m²	2,3	2,4	4,6	4,8	11	12
50 m²	2,8	3,0	5,7	6,0	14	15
75 m²	4,6	4,1	9,3	8,3	23	21
100 m²	5,5	5,7	11	11	27	29
500 m²	27	27	53	54	133	134

Wartungsfaktor 0,8

Rh = Lh

Bestell-Nr.: 59DL1L0000G0000D0 | GTIN (EAN): 4058352030165

Planungsdaten: Lun11Linse,dir,An

**51DF11CD2FG22 +
59DL1L0000G0000D0 +
59DL10000200F00DB: 1x
LED 4000K / CRI ≥ 80**

4058352106853 + 4058352030165 +
4058352127414

51DF11CD2FG22 +
59DL1L0000G0000D0 +
59DL10000200F00DB

LED 4000K / CRI ≥ 80 ϕ_N 2070 lm

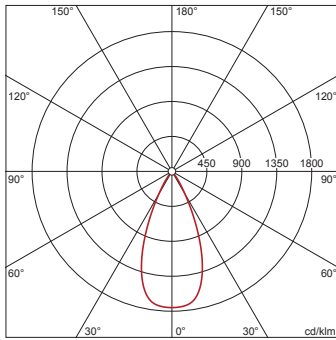

I_{max} 1753 cd/klm bei γ 0°

Leuchtdichten (cd/m²)

	C 0/180
L80	0
L70	0
L65	0

UGR 11,9 11,9
X 4H Y 8H ρ 70/50/20 S 0,25H

H(m)	ϕ (m)	$E_{max}(lx)$	$E_m(lx)$
2	1,67	907	717
3	2,51	403	318
4	3,35	227	179
5	4,18	145	115
6	5,02	101	80

Anzahl Leuchten im Raum

Reflexionsgrad 70/50/20

$E_m(lx)$	100		200		500	
Lh(m)	2,5	3,0	2,5	3,0	2,5	3,0
20 m²	1,1	1,2	2,2	2,3	5,4	5,8
30 m²	1,8	1,7	3,6	3,3	9,1	8,3
40 m²	2,2	2,2	4,4	4,5	11	11
50 m²	2,8	2,8	5,6	5,5	14	14
75 m²	4,4	4,1	8,8	8,1	22	20
100 m²	5,4	5,4	11	11	27	27
500 m²	26	26	53	53	132	132

Wartungsfaktor 0,8

Rh = Lh

**51DF11CD2FG22 +
59DL1L0000G0000D0 +
59DL100002H0F00D0: 1x
LED 4000K / CRI ≥ 80**

4058352106853 + 4058352030165 +
4058352127421

51DF11CD2FG22 +
59DL1L0000G0000D0 +
59DL100002H0F00D0

LED 4000K / CRI ≥ 80 ϕ_N 1460 lm

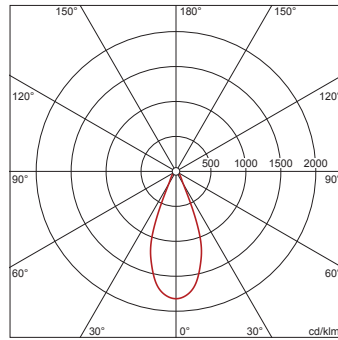

I_{max} 1821 cd/klm bei γ 0°

Leuchtdichten (cd/m²)

	C 0/180
L80	4393
L70	4620
L65	5028

UGR 17,9 17,9
X 4H Y 8H ρ 70/50/20 S 0,25H

H(m)	ϕ (m)	$E_{max}(lx)$	$E_m(lx)$
2	1,54	665	515
3	2,32	295	229
4	3,09	166	129
5	3,86	106	82
6	4,63	74	57

Anzahl Leuchten im Raum

Reflexionsgrad 70/50/20

$E_m(lx)$	100		200		500	
Lh(m)	2,5	3,0	2,5	3,0	2,5	3,0
20 m²	1,5	1,8	3,1	3,5	7,7	8,8
30 m²	3,2	2,4	6,4	4,8	16	12
40 m²	3,3	3,4	6,5	6,7	16	17
50 m²	4,2	4,2	8,3	8,3	21	21
75 m²	7,5	5,8	15	12	38	29
100 m²	8,0	8,0	16	16	40	40
500 m²	38	38	77	76	191	190

Wartungsfaktor 0,8

Rh = Lh

**51DF11CD2FG22 +
59DL1L0000G0000D0 +
59DL100002H0F00DD: 1x
LED 4000K / CRI ≥ 80**

4058352106853 + 4058352030165 +
4058352127490

51DF11CD2FG22 +
59DL1L0000G0000D0 +
59DL100002H0F00DD

LED 4000K / CRI ≥ 80 ϕ_N 1560 lm

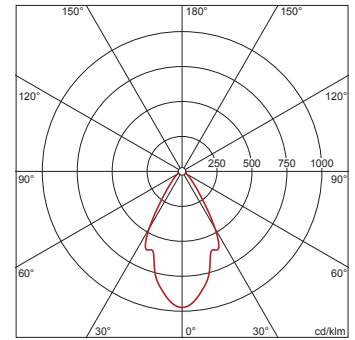

I_{max} 973 cd/klm bei γ 0°

Leuchtdichten (cd/m²)

	C 0/180
L80	13757
L70	9881
L65	8686

UGR 22,9 22,9
X 4H Y 8H ρ 70/50/20 S 0,25H

H(m)	ϕ (m)	$E_{max}(lx)$	$E_m(lx)$
2	2,27	380	256
3	3,41	169	114
4	4,54	95	64
5	5,68	61	41
6	6,82	42	28

Anzahl Leuchten im Raum

Reflexionsgrad 70/50/20

$E_m(lx)$	100		200		500	
Lh(m)	2,5	3,0	2,5	3,0	2,5	3,0
20 m²	1,7	1,8	3,4	3,6	8,4	8,9
30 m²	2,4	2,9	4,8	5,9	12	15
40 m²	3,4	3,6	6,8	7,1	17	18
50 m²	4,2	4,3	8,4	8,6	21	22
75 m²	5,7	6,7	11	13	28	34
100 m²	8,1	8,3	16	17	40	41
500 m²	38	39	76	77	189	193

Wartungsfaktor 0,8

Rh = Lh + 0,5 m

Bei der Ausführungsplanung zur Elektroinstallation ist zwingend die Montageanleitung zu beachten (zu finden unter www.siteco.com)

Toleranzen bezogen auf thermische, elektrische und photometrische Daten entsprechend IEC 62722

Stand 25.02.2023 - Änderungen und Irrtümer vorbehalten - Vergewissern Sie sich, dass Sie immer den neuesten Stand verwenden -

Bestell-Nr.: 59DL1L0000G0000D0 | GTIN (EAN): 4058352030165

Planungsdaten: Lun11Linse,dir,An

**51DF11CD2FG22 +
59DL1L0000G0000D0 +
59DL100005H0F00D0: 1x
LED 4000K / CRI ≥ 80**

4058352106853 + 4058352030165 +
4058352127476

51DF11CD2FG22 +
59DL1L0000G0000D0 +
59DL100005H0F00D0

LED 4000K / CRI ≥ 80 ϕ_N 1560 lm

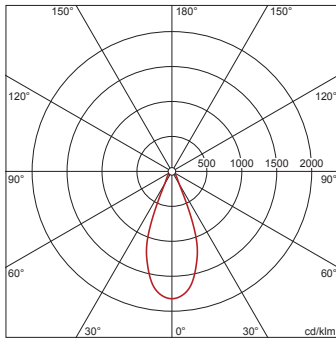

I_{max} 1821 cd/klm bei γ 0°

Leuchtdichten (cd/m²)

C 0/180
L₈₀ 4694
L₇₀ 4936
L₆₅ 5372

UGR 18,1 18,1
X 4H Y 8H ρ 70/50/20 S 0,25H

H(m)	ϕ (m)	$E_{max}(lx)$	$E_m(lx)$
2	1,54	710	550
3	2,32	316	244
4	3,09	178	137
5	3,86	114	88
6	4,63	79	61

Anzahl Leuchten im Raum

Reflexionsgrad 70/50/20

$E_m(lx)$	100		200		500	
	Lh(m)	2,5	3,0	2,5	3,0	2,5
20 m ²	1,4	1,6	2,9	3,3	7,2	8,2
30 m ²	3,0	2,3	6,0	4,5	15	11
40 m ²	3,1	3,2	6,1	6,3	15	16
50 m ²	3,9	3,9	7,8	7,8	20	19
75 m ²	7,0	5,4	14	11	35	27
100 m ²	7,5	7,5	15	15	37	38
500 m ²	36	35	72	71	179	177

Wartungsfaktor 0,8

Rh = Lh

**51DF11CD2FG22 +
59DL1L0000G0000D0 +
59DL160002K0F00DC: 1x
LED 4000K / CRI ≥ 80**

4058352106853 + 4058352030165 +
4058352125533

51DF11CD2FG22 +
59DL1L0000G0000D0 +
59DL160002K0F00DC

LED 4000K / CRI ≥ 80 ϕ_N 1850 lm

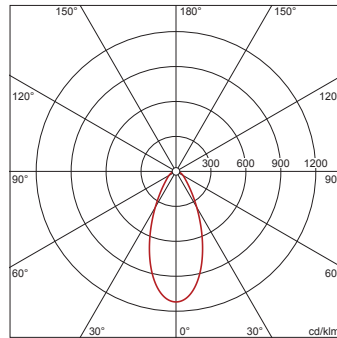

I_{max} 1120 cd/klm bei γ 0°

Leuchtdichten (cd/m²)

C 0/180
L₈₀ 15279
L₇₀ 17066
L₆₅ 17578

UGR 24,7 24,7
X 4H Y 8H ρ 70/50/20 S 0,25H

H(m)	ϕ (m)	$E_{max}(lx)$	$E_m(lx)$
2	1,71	518	385
3	2,56	230	171
4	3,41	130	96
5	4,27	83	62
6	5,12	58	43

Anzahl Leuchten im Raum

Reflexionsgrad 70/50/20

$E_m(lx)$	100		200		500	
	Lh(m)	2,5	3,0	2,5	3,0	2,5
20 m ²	1,4	1,5	2,7	3,0	6,8	7,5
30 m ²	2,2	2,3	4,4	4,6	11	11
40 m ²	2,8	2,9	5,6	5,9	14	15
50 m ²	3,4	3,6	6,9	7,1	17	18
75 m ²	5,2	5,2	10	10	26	26
100 m ²	6,6	6,8	13	14	33	34
500 m ²	31	31	62	63	155	157

Wartungsfaktor 0,8

Rh = Lh

**51DF11CD2FG22 +
59DL1L0000G0000D0 +
59DL160002K0F00DD: 1x
LED 4000K / CRI ≥ 80**

4058352106853 + 4058352030165 +
4058352127407

51DF11CD2FG22 +
59DL1L0000G0000D0 +
59DL160002K0F00DD

LED 4000K / CRI ≥ 80 ϕ_N 1850 lm

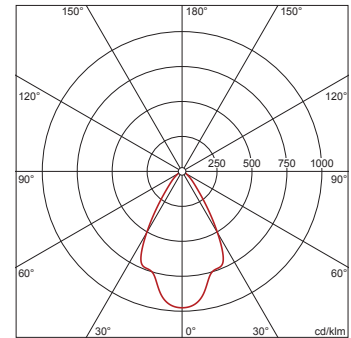

I_{max} 975 cd/klm bei γ 0°

Leuchtdichten (cd/m²)

C 0/180
L₈₀ 5796
L₇₀ 9038
L₆₅ 8505

UGR 20,9 20,9
X 4H Y 8H ρ 70/50/20 S 0,25H

H(m)	ϕ (m)	$E_{max}(lx)$	$E_m(lx)$
2	2,36	451	317
3	3,53	201	141
4	4,71	113	79
5	5,89	72	51
6	7,07	50	35

Anzahl Leuchten im Raum

Reflexionsgrad 70/50/20

$E_m(lx)$	100		200		500	
	Lh(m)	2,5	3,0	2,5	3,0	2,5
20 m ²	1,3	1,4	2,7	2,8	6,7	7,0
30 m ²	1,9	2,2	3,7	4,4	9,3	11
40 m ²	2,6	2,8	5,3	5,7	13	14
50 m ²	3,2	3,4	6,4	6,9	16	17
75 m ²	4,5	5,1	8,9	10	22	25
100 m ²	6,3	6,7	13	13	31	33
500 m ²	30	31	60	63	151	157

Wartungsfaktor 0,8

Rh = Lh

Bestell-Nr.: 59DL1L0000G0000D0 | GTIN (EAN): 4058352030165

Planungsdaten: Lun11Linse,dir,An

**51DF11CD2FG22 +
59DL1L0000G0000D0 +
59DL160002K0F00DE: 1x
LED 4000K / CRI ≥ 80**

4058352106853 + 4058352030165 +
4058352127193

51DF11CD2FG22 +
59DL1L0000G0000D0 +
59DL160002K0F00DE

LED 4000K / CRI ≥ 80 ϕ_N 1740 lm

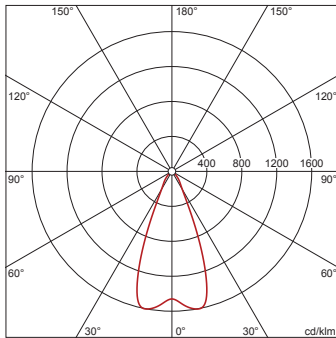

I_{max} 1599 cd/klm bei γ 10°

Leuchtdichten (cd/m²)

C 0/180	
L80	2377
L70	3054
L65	4104

UGR 16,4 16,4
X 4H Y 8H ρ 70/50/20 S 0,25H

H(m)	ϕ (m)	E_{max} (lx)	E_m (lx)
2	1,63	672	564
3	2,45	299	251
4	3,26	168	141
5	4,08	108	90
6	4,90	75	63

Anzahl Leuchten im Raum

Reflexionsgrad 70/50/20	100		200		500	
	Lh(m)	Em(lx)	Lh(m)	Em(lx)	Lh(m)	Em(lx)
20 m ²	2,5	3,0	2,5	3,0	2,5	3,0
30 m ²	1,3	1,5	2,6	3,0	6,5	7,5
40 m ²	2,7	2,0	5,4	4,0	13	10
50 m ²	2,7	2,7	5,4	5,4	13	13
75 m ²	3,5	3,3	6,9	6,6	17	16
100 m ²	6,4	4,8	13	9,6	32	24
500 m ²	6,6	6,4	13	13	33	32
	32	31	63	62	158	154

Wartungsfaktor 0,8

Rh = Lh

**51DF11CD3FF22 +
59DL1L0000G0000D0: 1x
LED 3000K / CRI ≥ 80**

4058352106822 + 4058352030165

51DF11CD3FF22 + 59DL1L0000G0000D0
LED 3000K / CRI ≥ 80 ϕ_N 3010 lm

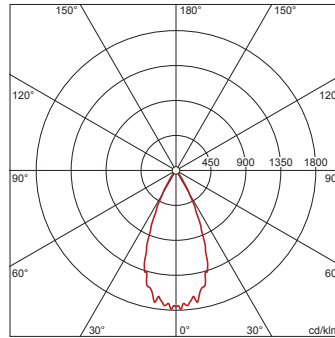

I_{max} 1789 cd/klm bei γ 2°

Leuchtdichten (cd/m²)

C 0/180	
L80	0
L70	0
L65	0

UGR 13,1 13,1
X 4H Y 8H ρ 70/50/20 S 0,25H

H(m)	ϕ (m)	E_{max} (lx)	E_m (lx)
2	1,66	1322	1040
3	2,49	587	462
4	3,31	330	260
5	4,14	211	166
6	4,97	147	116

Anzahl Leuchten im Raum

Reflexionsgrad 70/50/20	100		200		500	
	Lh(m)	Em(lx)	Lh(m)	Em(lx)	Lh(m)	Em(lx)
20 m ²	2,5	3,0	2,5	3,0	2,5	3,0
30 m ²	0,7	0,8	1,5	1,6	3,7	4,1
40 m ²	1,3	1,1	2,6	2,3	6,4	5,7
50 m ²	1,5	1,5	3,0	3,1	7,4	7,7
75 m ²	1,9	1,9	3,8	3,8	9,5	9,6
100 m ²	3,1	2,8	6,2	5,6	16	14
500 m ²	3,7	3,7	7,4	7,5	19	19
	18	18	36	36	90	91

Wartungsfaktor 0,8

Rh = Lh

**51DF11CD3FF22 +
59DL1L0000G0000D0 +
59DL100000G0F00D0: 1x
LED 3000K / CRI ≥ 80**

4058352106822 + 4058352030165 +
4058352103678

51DF11CD3FF22 + 59DL1L0000G0000D0
+ 59DL100000G0F00D0

LED 3000K / CRI ≥ 80 ϕ_N 2920 lm

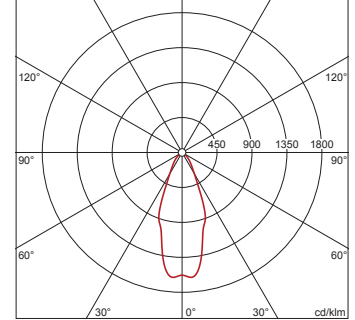

I_{max} 1609 cd/klm bei γ 5°

Leuchtdichten (cd/m²)

C 0/180	
L80	7840
L70	7349
L65	8673

UGR 20,7 20,7
X 4H Y 8H ρ 70/50/20 S 0,25H

H(m)	ϕ (m)	E_{max} (lx)	E_m (lx)
2	1,56	1162	876
3	2,34	516	390
4	3,12	291	219
5	3,90	186	140
6	4,68	129	97

Anzahl Leuchten im Raum

Reflexionsgrad 70/50/20	100		200		500	
	Lh(m)	Em(lx)	Lh(m)	Em(lx)	Lh(m)	Em(lx)
20 m ²	2,5	3,0	2,5	3,0	2,5	3,0
30 m ²	0,8	0,9	1,5	1,7	3,9	4,3
40 m ²	1,4	1,3	2,9	2,6	7,2	6,4
50 m ²	1,7	1,8	3,3	3,5	8,3	8,9
75 m ²	2,1	2,2	4,2	4,4	10	11
100 m ²	3,4	3,0	6,8	6,1	17	15
500 m ²	4,0	4,2	8,1	8,4	20	21
	19	20	39	39	97	98

Wartungsfaktor 0,8

Rh = Lh

Bestell-Nr.: 59DL1L0000G0000D0 | **GTIN (EAN):** 4058352030165

Planungsdaten: Lun11Linse,dir,An

**51DF11CD3FF22 +
59DL1L0000G0000D0 +
59DL10000200F00DB: 1x
LED 3000K / CRI ≥ 80**

4058352106822 + 4058352030165 +
4058352127414
51DF11CD3FF22 + 59DL1L0000G0000D0
+ 59DL10000200F00DB

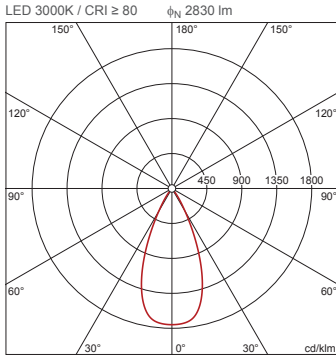

I_{max} 1753 cd/klm bei γ 0°

Leuchtdichten (cd/m²)

	C 0/180
L ₈₀	0
L ₇₀	0
L ₆₅	0

UGR 12,9 12,9
X 4H Y 8H ρ 70/50/20 S 0,25H

H(m)	ϕ (m)	$E_{max}(lx)$	$E_m(lx)$
2	1,67	1241	980
3	2,51	551	435
4	3,35	310	245
5	4,18	198	157
6	5,02	138	109

Anzahl Leuchten im Raum

Reflexionsgrad 70/50/20	Em(lx)		
	100	200	500
Lh(m)	2,5 3,0	2,5 3,0	2,5 3,0
20 m ²	0,8 0,9	1,6 1,7	4,0 4,3
30 m ²	1,3 1,2	2,7 2,4	6,6 6,1
40 m ²	1,6 1,6	3,2 3,3	8,1 8,2
50 m ²	2,1 2,0	4,1 4,0	10 10
75 m ²	3,2 3,0	6,5 5,9	16 15
100 m ²	4,0 4,0	8,0 8,0	20 20
500 m ²	19 19	39 39	97 97

Wartungsfaktor 0,8

Rh = Lh

**51DF11CD3FF22 +
59DL1L0000G0000D0 +
59DL100002H0F00D0: 1x
LED 3000K / CRI ≥ 80**

4058352106822 + 4058352030165 +
4058352127421
51DF11CD3FF22 + 59DL1L0000G0000D0
+ 59DL100002H0F00D0

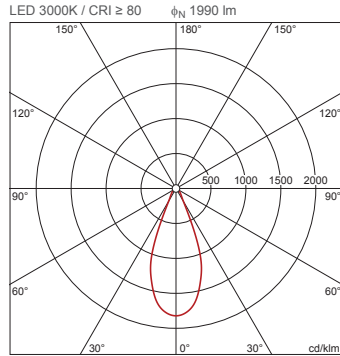

I_{max} 1821 cd/klm bei γ 0°

Leuchtdichten (cd/m²)

	C 0/180
L ₈₀	5987
L ₇₀	6297
L ₆₅	6853

UGR 18,9 18,9
X 4H Y 8H ρ 70/50/20 S 0,25H

H(m)	ϕ (m)	$E_{max}(lx)$	$E_m(lx)$
2	1,54	906	701
3	2,32	403	312
4	3,09	227	175
5	3,86	145	112
6	4,63	101	78

Anzahl Leuchten im Raum

Reflexionsgrad 70/50/20	Em(lx)		
	100	200	500
Lh(m)	2,5 3,0	2,5 3,0	2,5 3,0
20 m ²	1,1 1,3	2,3 2,6	5,7 6,4
30 m ²	2,3 1,8	4,7 3,5	12 8,9
40 m ²	2,4 2,5	4,8 4,9	12 12
50 m ²	3,1 3,0	6,1 6,1	15 15
75 m ²	5,5 4,2	11 8,5	28 21
100 m ²	5,9 5,9	12 12	29 29
500 m ²	28 28	56 56	140 139

Wartungsfaktor 0,8

Rh = Lh

**51DF11CD3FF22 +
59DL1L0000G0000D0 +
59DL100002H0F00DD: 1x
LED 3000K / CRI ≥ 80**

4058352106822 + 4058352030165 +
4058352127490
51DF11CD3FF22 + 59DL1L0000G0000D0
+ 59DL100002H0F00DD

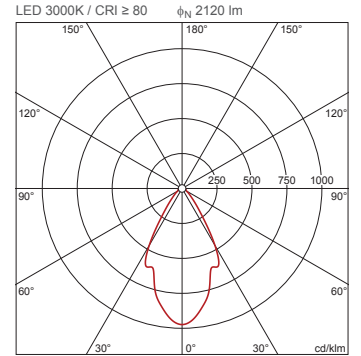

I_{max} 973 cd/klm bei γ 0°

Leuchtdichten (cd/m²)

	C 0/180
L ₈₀	18696
L ₇₀	13428
L ₆₅	11804

UGR 24 24
X 4H Y 8H ρ 70/50/20 S 0,25H

H(m)	ϕ (m)	$E_{max}(lx)$	$E_m(lx)$
2	2,27	516	348
3	3,41	229	155
4	4,54	129	87
5	5,68	83	56
6	6,82	57	39

Anzahl Leuchten im Raum

Reflexionsgrad 70/50/20	Em(lx)		
	100	200	500
Lh(m)	2,5 3,0	2,5 3,0	2,5 3,0
20 m ²	1,2 1,3	2,5 2,6	6,2 6,6
30 m ²	1,8 2,2	3,5 4,3	8,8 11
40 m ²	2,5 2,6	5,0 5,3	13 13
50 m ²	3,1 3,2	6,1 6,4	15 16
75 m ²	4,2 4,9	8,4 9,9	21 25
100 m ²	5,9 6,1	12 12	30 30
500 m ²	28 28	56 57	139 142

Wartungsfaktor 0,8

Rh = Lh + 0,5 m

Bei der Ausführungsplanung zur Elektroinstallation ist zwingend die Montageanleitung zu beachten (zu finden unter www.siteco.com)
Toleranzen bezogen auf thermische, elektrische und photometrische Daten entsprechend IEC 62722
Stand 25.02.2023 - Änderungen und Irrtümer vorbehalten - Vergewissern Sie sich, dass Sie immer den neuesten Stand verwenden -

Bestell-Nr.: 59DL1L0000G0000D0 | GTIN (EAN): 4058352030165

Planungsdaten: Lun11Linse,dir,An

**51DF11CD3FF22 +
59DL1L0000G0000D0 +
59DL100005H0F00D0: 1x
LED 3000K / CRI ≥ 80**

4058352106822 + 4058352030165 +
4058352127476
51DF11CD3FF22 + 59DL1L0000G0000D0
+ 59DL100005H0F00D0

LED 3000K / CRI ≥ 80 ϕ_N 2120 lm

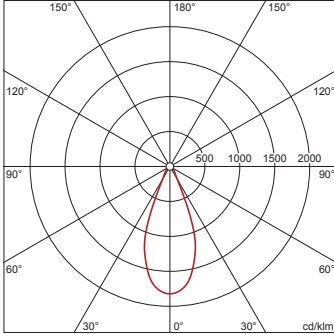

I_{max} 1821 cd/klm bei γ 0°

Leuchtdichten (cd/m²)

	C 0/180
L80	6378
L70	6708
L65	7300

UGR 19,2 19,2
X 4H Y 8H ρ 70/50/20 S 0,25H

H(m)	ϕ (m)	$E_{max}(lx)$	$E_m(lx)$
2	1,54	965	747
3	2,32	429	332
4	3,09	241	187
5	3,86	154	120
6	4,63	107	83

Anzahl Leuchten im Raum
Reflexionsgrad 70/50/20

$E_m(lx)$	100	200	500
Lh(m)	2,5 3,0	2,5 3,0	2,5 3,0
20 m²	1,1 1,2	2,1 2,4	5,3 6,0
30 m²	2,2 1,7	4,4 3,3	11 8,3
40 m²	2,3 2,3	4,5 4,6	11 12
50 m²	2,9 2,9	5,7 5,7	14 14
75 m²	5,2 4,0	10 8,0	26 20
100 m²	5,5 5,5	11 11	28 28
500 m²	26 26	53 52	132 131

Wartungsfaktor 0,8

Rh = Lh

**51DF11CD3FF22 +
59DL1L0000G0000D0 +
59DL160002K0F00DC: 1x
LED 3000K / CRI ≥ 80**

4058352106822 + 4058352030165 +
4058352125533
51DF11CD3FF22 + 59DL1L0000G0000D0
+ 59DL160002K0F00DC

LED 3000K / CRI ≥ 80 ϕ_N 2520 lm

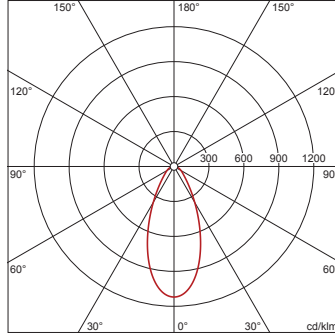

I_{max} 1120 cd/klm bei γ 0°

Leuchtdichten (cd/m²)

	C 0/180
L80	20812
L70	23247
L65	23944

UGR 25,8 25,8
X 4H Y 8H ρ 70/50/20 S 0,25H

H(m)	ϕ (m)	$E_{max}(lx)$	$E_m(lx)$
2	1,71	706	525
3	2,56	314	233
4	3,41	176	131
5	4,27	113	84
6	5,12	78	58

Anzahl Leuchten im Raum
Reflexionsgrad 70/50/20

$E_m(lx)$	100	200	500
Lh(m)	2,5 3,0	2,5 3,0	2,5 3,0
20 m²	1,0 1,1	2,0 2,2	5,0 5,5
30 m²	1,6 1,7	3,3 3,4	8,2 8,4
40 m²	2,0 2,2	4,1 4,3	10 11
50 m²	2,5 2,6	5,1 5,2	13 13
75 m²	3,8 3,9	7,6 7,7	19 19
100 m²	4,8 5,0	9,7 10,0	24 25
500 m²	23 23	46 46	114 115

Wartungsfaktor 0,8

Rh = Lh

**51DF11CD3FF22 +
59DL1L0000G0000D0 +
59DL160002K0F00DD: 1x
LED 3000K / CRI ≥ 80**

4058352106822 + 4058352030165 +
4058352127407
51DF11CD3FF22 + 59DL1L0000G0000D0
+ 59DL160002K0F00DD

LED 3000K / CRI ≥ 80 ϕ_N 2520 lm

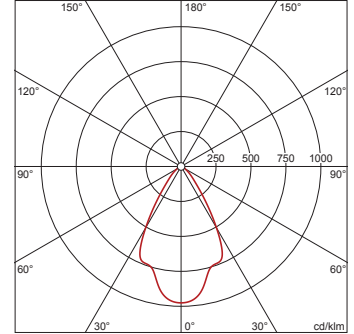

I_{max} 975 cd/klm bei γ 0°

Leuchtdichten (cd/m²)

	C 0/180
L80	7895
L70	12311
L65	11585

UGR 21,9 21,9
X 4H Y 8H ρ 70/50/20 S 0,25H

H(m)	ϕ (m)	$E_{max}(lx)$	$E_m(lx)$
2	2,36	615	432
3	3,53	273	192
4	4,71	154	108
5	5,89	98	69
6	7,07	68	48

Anzahl Leuchten im Raum
Reflexionsgrad 70/50/20

$E_m(lx)$	100	200	500
Lh(m)	2,5 3,0	2,5 3,0	2,5 3,0
20 m²	1,0 1,0	2,0 2,1	4,9 5,2
30 m²	1,4 1,6	2,7 3,2	6,8 8,0
40 m²	1,9 2,1	3,9 4,2	9,7 10
50 m²	2,4 2,5	4,7 5,0	12 13
75 m²	3,3 3,7	6,5 7,5	16 19
100 m²	4,6 4,9	9,2 9,8	23 24
500 m²	22 23	44 46	111 115

Wartungsfaktor 0,8

Rh = Lh

Bei der Ausführungsplanung zur Elektroinstallation ist zwingend die Montageanleitung zu beachten (zu finden unter www.siteco.com)
Toleranzen bezogen auf thermische, elektrische und photometrische Daten entsprechend IEC 62722
Stand 25.02.2023 - Änderungen und Irrtümer vorbehalten - Vergewissern Sie sich, dass Sie immer den neuesten Stand verwenden -

Bestell-Nr.: 59DL1L0000G0000D0 | GTIN (EAN): 4058352030165

Planungsdaten: Lun11Linse,dir,An

**51DF11CD3FF22 +
59DL1L0000G0000D0 +
59DL160002K0F00DE: 1x
LED 3000K / CRI ≥ 80**

4058352106822 + 4058352030165 +
4058352127193
51DF11CD3FF22 + 59DL1L0000G0000D0
+ 59DL160002K0F00DE

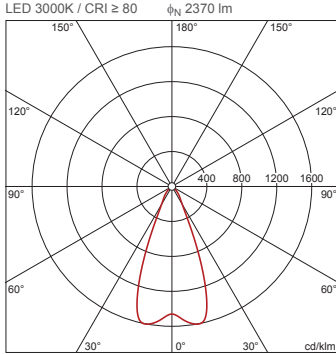

I_{max} 1599 cd/klm bei γ 10°

Leuchtdichten (cd/m²)

C 0/180	
L80	3237
L70	4159
L65	5589

UGR 17,4 17,4
X 4H Y 8H ρ 70/50/20 S 0,25H

H(m)	ϕ (m)	$E_{max}(lx)$	$E_m(lx)$
2	1,63	916	768
3	2,45	407	341
4	3,26	229	192
5	4,08	146	123
6	4,90	102	85

Anzahl Leuchten im Raum

Reflexionsgrad 70/50/20	Em(lx)					
	100	200	500			
Lh(m)	2,5	3,0	2,5	3,0		
20 m²	1,0	1,1	1,9	2,2	4,8	5,5
30 m²	2,0	1,5	3,9	2,9	9,9	7,4
40 m²	2,0	2,0	3,9	4,0	9,8	9,9
50 m²	2,5	2,4	5,1	4,8	13	12
75 m²	4,7	3,5	9,3	7,1	23	18
100 m²	4,9	4,7	9,7	9,4	24	24
500 m²	23	23	46	45	116	113

Wartungsfaktor 0,8

Rh = Lh

**51DF11CD3FG22 +
59DL1L0000G0000D0: 1x
LED 4000K / CRI ≥ 80**

4058352107089 + 4058352030165

51DF11CD3FG22 +
59DL1L0000G0000D0
LED 4000K / CRI ≥ 80 ϕ_N 3080 lm

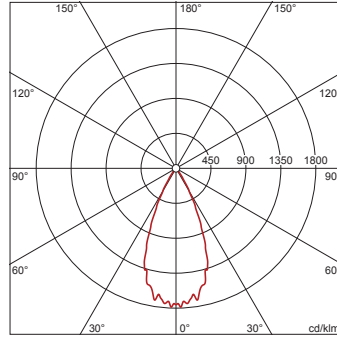

I_{max} 1789 cd/klm bei γ 2°

Leuchtdichten (cd/m²)

C 0/180	
L80	0
L70	0
L65	0

UGR 13,2 13,2
X 4H Y 8H ρ 70/50/20 S 0,25H

H(m)	ϕ (m)	$E_{max}(lx)$	$E_m(lx)$
2	1,66	1353	1064
3	2,49	601	473
4	3,31	338	266
5	4,14	216	170
6	4,97	150	118

Anzahl Leuchten im Raum

Reflexionsgrad 70/50/20	Em(lx)					
	100		200		500	
Lh(m)	2,5	3,0	2,5	3,0	2,5	3,0
20 m²	0,7	0,8	1,4	1,6	3,6	4,0
30 m²	1,3	1,1	2,5	2,2	6,3	5,6
40 m²	1,4	1,5	2,9	3,0	7,2	7,5
50 m²	1,9	1,9	3,7	3,7	9,3	9,3
75 m²	3,0	2,7	6,1	5,4	15	14
100 m²	3,6	3,6	7,3	7,3	18	18
500 m²	18	18	35	35	88	89

Wartungsfaktor 0,8

Rh = Lh

**51DF11CD3FG22 +
59DL1L0000G0000D0 +
59DL100000G0F00D0: 1x
LED 4000K / CRI ≥ 80**

4058352107089 + 4058352030165 +
4058352103678

51DF11CD3FG22 +
59DL1L0000G0000D0 +
59DL100000G0F00D0

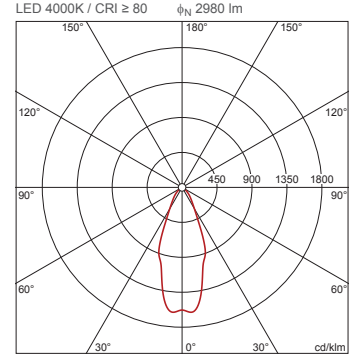

I_{max} 1609 cd/klm bei γ 5°

Leuchtdichten (cd/m²)

C 0/180	
L80	8001
L70	7500
L65	8851

UGR 20,8 20,8
X 4H Y 8H ρ 70/50/20 S 0,25H

H(m)	ϕ (m)	$E_{max}(lx)$	$E_m(lx)$
2	1,56	1186	894
3	2,34	527	398
4	3,12	296	224
5	3,90	190	143
6	4,68	132	99

Anzahl Leuchten im Raum

Reflexionsgrad 70/50/20	Em(lx)					
	100		200		500	
Lh(m)	2,5	3,0	2,5	3,0	2,5	3,0
20 m²	0,8	0,8	1,5	1,7	3,8	4,2
30 m²	1,4	1,3	2,8	2,5	7,0	6,3
40 m²	1,6	1,7	3,3	3,5	8,2	8,7
50 m²	2,0	2,1	4,1	4,3	10	11
75 m²	3,3	3,0	6,7	5,9	17	15
100 m²	3,9	4,1	7,9	8,2	20	21
500 m²	19	19	38	38	95	96

Wartungsfaktor 0,8

Rh = Lh

Bestell-Nr.: 59DL1L0000G0000D0 | GTIN (EAN): 4058352030165

Planungsdaten: Lun11Linse,dir,An

**51DF11CD3FG22 +
59DL1L0000G0000D0 +
59DL10000200F00DB: 1x
LED 4000K / CRI ≥ 80**

4058352107089 + 4058352030165 +
4058352127414

51DF11CD3FG22 +
59DL1L0000G0000D0 +
59DL10000200F00DB

LED 4000K / CRI ≥ 80 ϕ_N 2890 lm

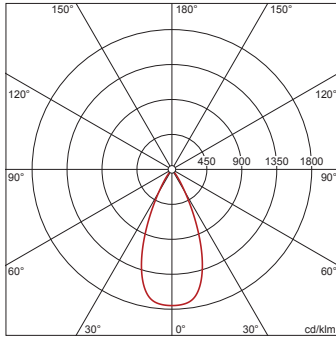

I_{max} 1753 cd/klm bei γ 0°

Leuchtdichten (cd/m²)

C 0/180
L80 0
L70 0
L65 0

UGR 13 13
X 4H Y 8H ρ 70/50/20 S 0,25H

H(m)	ϕ (m)	$E_{max}(lx)$	$E_m(lx)$
2	1,67	1267	1000
3	2,51	563	445
4	3,35	317	250
5	4,18	203	160
6	5,02	141	111

Anzahl Leuchten im Raum

Reflexionsgrad 70/50/20

$E_m(lx)$	100		200		500	
	Lh(m)	2,5	3,0	2,5	3,0	2,5
20 m²	0,8	0,8	1,5	1,7	3,9	4,2
30 m²	1,3	1,2	2,6	2,4	6,5	6,0
40 m²	1,6	1,6	3,2	3,2	7,9	8,0
50 m²	2,0	2,0	4,0	3,9	10	9,9
75 m²	3,2	2,9	6,3	5,8	16	15
100 m²	3,9	3,9	7,8	7,8	19	20
500 m²	19	19	38	38	95	95

Wartungsfaktor 0,8

Rh = Lh

**51DF11CD3FG22 +
59DL1L0000G0000D0 +
59DL100002H0F00D0: 1x
LED 4000K / CRI ≥ 80**

4058352107089 + 4058352030165 +
4058352127421

51DF11CD3FG22 +
59DL1L0000G0000D0 +
59DL100002H0F00D0

LED 4000K / CRI ≥ 80 ϕ_N 2040 lm

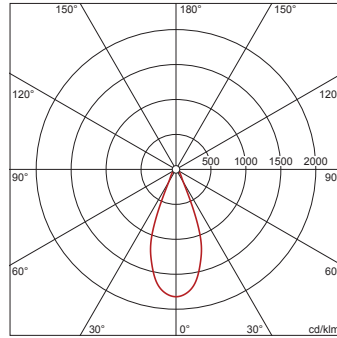

I_{max} 1821 cd/klm bei γ 0°

Leuchtdichten (cd/m²)

C 0/180
L80 6138
L70 6455
L65 7025

UGR 19 19
X 4H Y 8H ρ 70/50/20 S 0,25H

H(m)	ϕ (m)	$E_{max}(lx)$	$E_m(lx)$
2	1,54	929	719
3	2,32	413	320
4	3,09	232	180
5	3,86	149	115
6	4,63	103	80

Anzahl Leuchten im Raum

Reflexionsgrad 70/50/20

$E_m(lx)$	100		200		500	
	Lh(m)	2,5	3,0	2,5	3,0	2,5
20 m²	1,1	1,3	2,2	2,5	5,5	6,3
30 m²	2,3	1,7	4,6	3,5	11	8,7
40 m²	2,3	2,4	4,7	4,8	12	12
50 m²	3,0	3,0	6,0	5,9	15	15
75 m²	5,4	4,1	11	8,3	27	21
100 m²	5,7	5,7	11	11	29	29
500 m²	27	27	55	54	137	136

Wartungsfaktor 0,8

Rh = Lh

**51DF11CD3FG22 +
59DL1L0000G0000D0 +
59DL100002H0F00DD: 1x
LED 4000K / CRI ≥ 80**

4058352107089 + 4058352030165 +
4058352127490

51DF11CD3FG22 +
59DL1L0000G0000D0 +
59DL100002H0F00DD

LED 4000K / CRI ≥ 80 ϕ_N 2170 lm

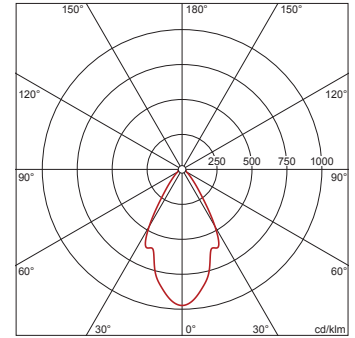

I_{max} 973 cd/klm bei γ 0°

Leuchtdichten (cd/m²)

C 0/180
L80 19137
L70 13745
L65 12082

UGR 24,1 24,1
X 4H Y 8H ρ 70/50/20 S 0,25H

H(m)	ϕ (m)	$E_{max}(lx)$	$E_m(lx)$
2	2,27	528	357
3	3,41	235	159
4	4,54	132	89
5	5,68	84	57
6	6,82	59	40

Anzahl Leuchten im Raum

Reflexionsgrad 70/50/20

$E_m(lx)$	100		200		500	
	Lh(m)	2,5	3,0	2,5	3,0	2,5
20 m²	1,2	1,3	2,4	2,6	6,0	6,4
30 m²	1,7	2,1	3,4	4,2	8,6	11
40 m²	2,4	2,6	4,9	5,1	12	13
50 m²	3,0	3,1	6,0	6,2	15	16
75 m²	4,1	4,8	8,2	9,6	20	24
100 m²	5,8	6,0	12	12	29	30
500 m²	27	28	54	55	136	139

Wartungsfaktor 0,8

Rh = Lh + 0,5 m

Bei der Ausführungsplanung zur Elektroinstallation ist zwingend die Montageanleitung zu beachten (zu finden unter www.siteco.com)

Toleranzen bezogen auf thermische, elektrische und photometrische Daten entsprechend IEC 62722

Stand 25.02.2023 - Änderungen und Irrtümer vorbehalten - Vergewissern Sie sich, dass Sie immer den neuesten Stand verwenden -

Bestell-Nr.: 59DL1L0000G0000D0 | GTIN (EAN): 4058352030165

Planungsdaten: Lun11Linse,dir,An

**51DF11CD3FG22 +
59DL1L0000G0000D0 +
59DL100005H0F00D0: 1x
LED 4000K / CRI ≥ 80**

4058352107089 + 4058352030165 +
4058352127476

51DF11CD3FG22 +
59DL1L0000G0000D0 +
59DL100005H0F00D0

LED 4000K / CRI ≥ 80 ϕ_N 2170 lm

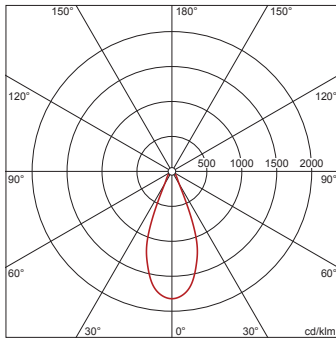

I_{max} 1821 cd/klm bei γ 0°

Leuchtdichten (cd/m²)

C 0/180
L₈₀ 6529
L₇₀ 6866
L₆₅ 7473

UGR 19,2 19,2
X 4H Y 8H ρ 70/50/20 S 0,25H

H(m)	ϕ (m)	$E_{max}(lx)$	$E_m(lx)$
2	1,54	988	765
3	2,32	439	340
4	3,09	247	191
5	3,86	158	122
6	4,63	110	85

Anzahl Leuchten im Raum

Reflexionsgrad 70/50/20

$E_m(lx)$	100		200		500	
	Lh(m)	2,5	3,0	2,5	3,0	2,5
20 m ²	1,0	1,2	2,1	2,4	5,2	5,9
30 m ²	2,2	1,6	4,3	3,3	11	8,1
40 m ²	2,2	2,3	4,4	4,5	11	11
50 m ²	2,8	2,8	5,6	5,6	14	14
75 m ²	5,1	3,9	10	7,8	25	19
100 m ²	5,4	5,4	11	11	27	27
500 m ²	26	26	52	51	129	128

Wartungsfaktor 0,8

Rh = Lh

**51DF11CD3FG22 +
59DL1L0000G0000D0 +
59DL160002K0F00DC: 1x
LED 4000K / CRI ≥ 80**

4058352107089 + 4058352030165 +
4058352125533

51DF11CD3FG22 +
59DL1L0000G0000D0 +
59DL160002K0F00DC

LED 4000K / CRI ≥ 80 ϕ_N 2580 lm

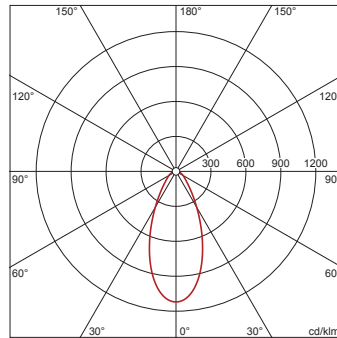

I_{max} 1120 cd/klm bei γ 0°

Leuchtdichten (cd/m²)

C 0/180
L₈₀ 21308
L₇₀ 23800
L₆₅ 24514

UGR 25,9 25,9
X 4H Y 8H ρ 70/50/20 S 0,25H

H(m)	ϕ (m)	$E_{max}(lx)$	$E_m(lx)$
2	1,71	723	537
3	2,56	321	239
4	3,41	181	134
5	4,27	116	86
6	5,12	80	60

Anzahl Leuchten im Raum

Reflexionsgrad 70/50/20

$E_m(lx)$	100		200		500	
	Lh(m)	2,5	3,0	2,5	3,0	2,5
20 m ²	1,0	1,1	1,9	2,2	4,9	5,4
30 m ²	1,6	1,6	3,2	3,3	8,0	8,2
40 m ²	2,0	2,1	4,0	4,2	10,0	11
50 m ²	2,5	2,6	4,9	5,1	12	13
75 m ²	3,7	3,8	7,5	7,5	19	19
100 m ²	4,7	4,9	9,5	9,7	24	24
500 m ²	22	23	44	45	111	113

Wartungsfaktor 0,8

Rh = Lh

**51DF11CD3FG22 +
59DL1L0000G0000D0 +
59DL160002K0F00DD: 1x
LED 4000K / CRI ≥ 80**

4058352107089 + 4058352030165 +
4058352127407

51DF11CD3FG22 +
59DL1L0000G0000D0 +
59DL160002K0F00DD

LED 4000K / CRI ≥ 80 ϕ_N 2580 lm

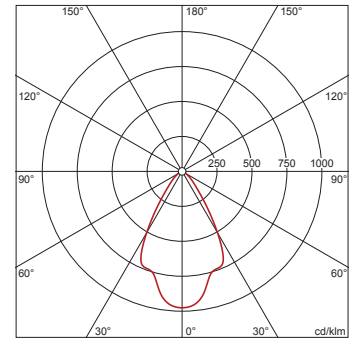

I_{max} 975 cd/klm bei γ 0°

Leuchtdichten (cd/m²)

C 0/180
L₈₀ 8083
L₇₀ 12604
L₆₅ 11861

UGR 22 22
X 4H Y 8H ρ 70/50/20 S 0,25H

H(m)	ϕ (m)	$E_{max}(lx)$	$E_m(lx)$
2	2,36	629	442
3	3,53	280	196
4	4,71	157	111
5	5,89	101	71
6	7,07	70	49

Anzahl Leuchten im Raum

Reflexionsgrad 70/50/20

$E_m(lx)$	100		200		500	
	Lh(m)	2,5	3,0	2,5	3,0	2,5
20 m ²	1,0	1,0	1,9	2,0	4,8	5,0
30 m ²	1,3	1,6	2,7	3,1	6,6	7,8
40 m ²	1,9	2,0	3,8	4,1	9,4	10
50 m ²	2,3	2,5	4,6	4,9	11	12
75 m ²	3,2	3,7	6,4	7,3	16	18
100 m ²	4,5	4,8	9,0	9,5	22	24
500 m ²	22	22	43	45	108	112

Wartungsfaktor 0,8

Rh = Lh

Bei der Ausführungsplanung zur Elektroinstallation ist zwingend die Montageanleitung zu beachten (zu finden unter www.siteco.com)

Toleranzen bezogen auf thermische, elektrische und photometrische Daten entsprechend IEC 62722

Stand 25.02.2023 - Änderungen und Irrtümer vorbehalten - Vergewissern Sie sich, dass Sie immer den neuesten Stand verwenden -

Bestell-Nr.: 59DL1L0000G0000D0 | GTIN (EAN): 4058352030165

Planungsdaten: Lun11Linse,dir,An

**51DF11CD3FG22 +
59DL1L0000G0000D0 +
59DL160002K0F00DE: 1x
LED 4000K / CRI ≥ 80**

4058352107089 + 4058352030165 +
4058352127193

51DF11CD3FG22 +
59DL1L0000G0000D0 +
59DL160002K0F00DE

LED 4000K / CRI ≥ 80 ϕ_N 2430 lm

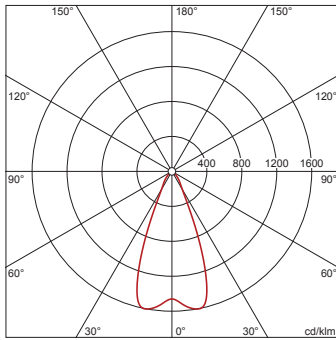

I_{max} 1599 cd/klm bei γ 10°

Leuchtdichten (cd/m²)

C 0/180
L80 3319
L70 4265
L65 5731

UGR 17,5 17,5
X 4H Y 8H ρ 70/50/20 S 0,25H

H(m)	ϕ (m)	$E_{max}(lx)$	$E_m(lx)$
2	1,63	939	788
3	2,45	417	350
4	3,26	235	197
5	4,08	150	126
6	4,90	104	88

Anzahl Leuchten im Raum

Reflexionsgrad 70/50/20	100		200		500	
	Lh(m)	2,5	3,0	2,5	3,0	2,5
20 m²	0,9	1,1	1,9	2,1	4,7	5,3
30 m²	1,9	1,4	3,8	2,9	9,6	7,2
40 m²	1,9	1,9	3,8	3,9	9,6	9,6
50 m²	2,5	2,4	5,0	4,7	12	12
75 m²	4,6	3,4	9,1	6,9	23	17
100 m²	4,7	4,6	9,5	9,2	24	23
500 m²	23	22	45	44	113	110

Wartungsfaktor 0,8

Rh = Lh

**51DF11CD4FF22 +
59DL1L0000G0000D0: 1x
LED 3000K / CRI ≥ 80**

4058352106839 + 4058352030165

51DF11CD4FF22 + 59DL1L0000G0000D0

LED 3000K / CRI ≥ 80 ϕ_N 3360 lm

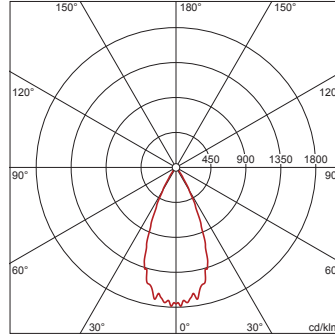

I_{max} 1789 cd/klm bei γ 2°

Leuchtdichten (cd/m²)

C 0/180
L80 0
L70 0
L65 0

UGR 13,5 13,5
X 4H Y 8H ρ 70/50/20 S 0,25H

H(m)	ϕ (m)	$E_{max}(lx)$	$E_m(lx)$
2	1,66	1476	1161
3	2,49	656	516
4	3,31	369	290
5	4,14	236	186
6	4,97	164	129

Anzahl Leuchten im Raum

Reflexionsgrad 70/50/20	100		200		500	
	Lh(m)	2,5	3,0	2,5	3,0	2,5
20 m²	0,7	0,7	1,3	1,5	3,3	3,7
30 m²	1,1	1,0	2,3	2,0	5,7	5,1
40 m²	1,3	1,4	2,6	2,8	6,6	6,9
50 m²	1,7	1,7	3,4	3,4	8,5	8,6
75 m²	2,8	2,5	5,6	5,0	14	12
100 m²	3,3	3,3	6,6	6,7	17	17
500 m²	16	16	32	33	80	81

Wartungsfaktor 0,8

Rh = Lh

**51DF11CD4FF22 +
59DL1L0000G0000D0 +
59DL100000G0F00D0: 1x
LED 3000K / CRI ≥ 80**

4058352106839 + 4058352030165 +
4058352103678

51DF11CD4FF22 + 59DL1L0000G0000D0
+ 59DL100000G0F00D0

LED 3000K / CRI ≥ 80 ϕ_N 3260 lm

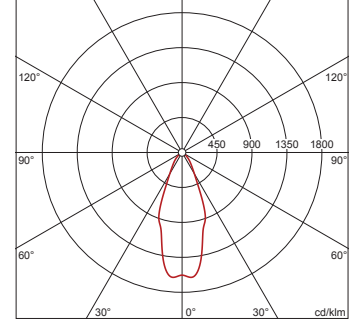

I_{max} 1609 cd/klm bei γ 5°

Leuchtdichten (cd/m²)

C 0/180
L80 8753
L70 8205
L65 9683

UGR 21,1 21,1
X 4H Y 8H ρ 70/50/20 S 0,25H

H(m)	ϕ (m)	$E_{max}(lx)$	$E_m(lx)$
2	1,56	1297	978
3	2,34	577	435
4	3,12	324	245
5	3,90	208	157
6	4,68	144	109

Anzahl Leuchten im Raum

Reflexionsgrad 70/50/20	100		200		500	
	Lh(m)	2,5	3,0	2,5	3,0	2,5
20 m²	0,7	0,8	1,4	1,5	3,5	3,8
30 m²	1,3	1,2	2,6	2,3	6,4	5,8
40 m²	1,5	1,6	3,0	3,2	7,5	7,9
50 m²	1,9	2,0	3,7	3,9	9,3	9,8
75 m²	3,1	2,7	6,1	5,4	15	14
100 m²	3,6	3,8	7,2	7,5	18	19
500 m²	17	18	35	35	87	88

Wartungsfaktor 0,8

Rh = Lh

Bestell-Nr.: 59DL1L0000G0000D0 | GTIN (EAN): 4058352030165

Planungsdaten: Lun11Linse,dir,An

**51DF11CD4FF22 +
59DL1L0000G0000D0 +
59DL10000200F00DB: 1x
LED 3000K / CRI ≥ 80**

4058352106839 + 4058352030165 +
4058352127414
51DF11CD4FF22 + 59DL1L0000G0000D0
+ 59DL10000200F00DB
LED 3000K / CRI ≥ 80 ϕ_N 3160 lm

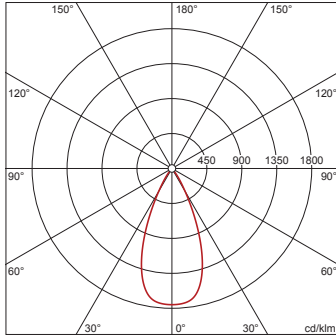

I_{max} 1753 cd/klm bei γ 0°

Leuchtdichten (cd/m²)

C 0/180
L₈₀ 0
L₇₀ 0
L₆₅ 0

UGR 13,3 13,3
X 4H Y 8H ρ 70/50/20 S 0,25H

H(m)	ϕ (m)	$E_{max}(lx)$	$E_m(lx)$
2	1,67	1385	1094
3	2,51	616	486
4	3,35	346	273
5	4,18	222	175
6	5,02	154	122

Anzahl Leuchten im Raum

Reflexionsgrad 70/50/20

$E_m(lx)$	100		200		500	
	Lh(m)	2,5	3,0	2,5	3,0	2,5
20 m ²	0,7	0,8	1,4	1,5	3,5	3,8
30 m ²	1,2	1,1	2,4	2,2	6,0	5,5
40 m ²	1,4	1,5	2,9	2,9	7,2	7,4
50 m ²	1,8	1,8	3,7	3,6	9,2	9,0
75 m ²	2,9	2,7	5,8	5,3	14	13
100 m ²	3,6	3,6	7,1	7,1	18	18
500 m ²	17	17	35	35	86	87

Wartungsfaktor 0,8

Rh = Lh

**51DF11CD4FF22 +
59DL1L0000G0000D0 +
59DL100002H0F00D0: 1x
LED 3000K / CRI ≥ 80**

4058352106839 + 4058352030165 +
4058352127421
51DF11CD4FF22 + 59DL1L0000G0000D0
+ 59DL100002H0F00D0
LED 3000K / CRI ≥ 80 ϕ_N 2230 lm

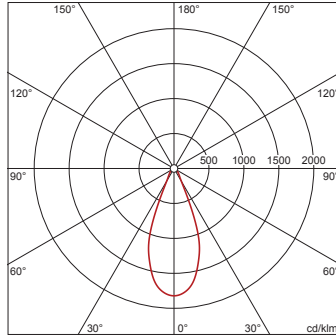

I_{max} 1821 cd/klm bei γ 0°

Leuchtdichten (cd/m²)

C 0/180
L₈₀ 6709
L₇₀ 7056
L₆₅ 7679

UGR 19,3 19,3
X 4H Y 8H ρ 70/50/20 S 0,25H

H(m)	ϕ (m)	$E_{max}(lx)$	$E_m(lx)$
2	1,54	1015	786
3	2,32	451	349
4	3,09	254	196
5	3,86	162	126
6	4,63	113	87

Anzahl Leuchten im Raum

Reflexionsgrad 70/50/20

$E_m(lx)$	100		200		500	
	Lh(m)	2,5	3,0	2,5	3,0	2,5
20 m ²	1,0	1,1	2,0	2,3	5,1	5,7
30 m ²	2,1	1,6	4,2	3,2	10	7,9
40 m ²	2,1	2,2	4,3	4,4	11	11
50 m ²	2,7	2,7	5,5	5,4	14	14
75 m ²	4,9	3,8	9,9	7,6	25	19
100 m ²	5,2	5,2	10	10	26	26
500 m ²	25	25	50	50	125	124

Wartungsfaktor 0,8

Rh = Lh

**51DF11CD4FF22 +
59DL1L0000G0000D0 +
59DL100002H0F00DD: 1x
LED 3000K / CRI ≥ 80**

4058352106839 + 4058352030165 +
4058352127490
51DF11CD4FF22 + 59DL1L0000G0000D0
+ 59DL100002H0F00DD
LED 3000K / CRI ≥ 80 ϕ_N 2370 lm

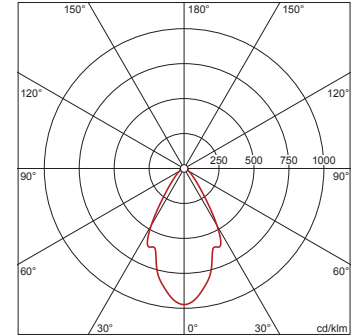

I_{max} 973 cd/klm bei γ 0°

Leuchtdichten (cd/m²)

C 0/180
L₈₀ 20900
L₇₀ 15011
L₆₅ 13196

UGR 24,4 24,4
X 4H Y 8H ρ 70/50/20 S 0,25H

H(m)	ϕ (m)	$E_{max}(lx)$	$E_m(lx)$
2	2,27	577	390
3	3,41	256	173
4	4,54	144	97
5	5,68	92	62
6	6,82	64	43

Anzahl Leuchten im Raum

Reflexionsgrad 70/50/20

$E_m(lx)$	100		200		500	
	Lh(m)	2,5	3,0	2,5	3,0	2,5
20 m ²	1,1	1,2	2,2	2,4	5,5	5,9
30 m ²	1,6	1,9	3,2	3,9	7,9	9,6
40 m ²	2,2	2,3	4,5	4,7	11	12
50 m ²	2,8	2,8	5,5	5,7	14	14
75 m ²	3,7	4,4	7,5	8,8	19	22
100 m ²	5,3	5,5	11	11	27	27
500 m ²	25	25	50	51	124	127

Wartungsfaktor 0,8

Rh = Lh + 0,5 m

Bestell-Nr.: 59DL1L0000G0000D0 | GTIN (EAN): 4058352030165

Planungsdaten: Lun11Linse,dir,An

**51DF11CD4FF22 +
59DL1L0000G0000D0 +
59DL100005H0F00D0: 1x
LED 3000K / CRI ≥ 80**

4058352106839 + 4058352030165 +
4058352127476

51DF11CD4FF22 + 59DL1L0000G0000D0
+ 59DL100005H0F00D0

LED 3000K / CRI ≥ 80 ϕ_N 2370 lm

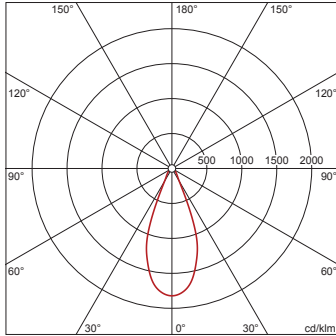

I_{max} 1821 cd/klm bei γ 0°

Leuchtdichten (cd/m²)

	C 0/180
L80	7131
L70	7499
L65	8161

UGR 19,5 19,5
X 4H Y 8H ρ 70/50/20 S 0,25H

H(m)	ϕ (m)	$E_{max}(lx)$	$E_m(lx)$
2	1,54	1079	835
3	2,32	480	371
4	3,09	270	209
5	3,86	173	134
6	4,63	120	93

Anzahl Leuchten im Raum

Reflexionsgrad 70/50/20

$E_m(lx)$	100		200		500	
	Lh(m)	2,5	3,0	2,5	3,0	2,5
20 m²	1,0	1,1	1,9	2,2	4,8	5,4
30 m²	2,0	1,5	3,9	3,0	9,8	7,4
40 m²	2,0	2,1	4,0	4,2	10	10
50 m²	2,6	2,6	5,1	5,1	13	13
75 m²	4,6	3,6	9,3	7,1	23	18
100 m²	4,9	4,9	9,8	9,9	25	25
500 m²	24	23	47	47	118	117

Wartungsfaktor 0,8

Rh = Lh

**51DF11CD4FF22 +
59DL1L0000G0000D0 +
59DL160002K0F00DC: 1x
LED 3000K / CRI ≥ 80**

4058352106839 + 4058352030165 +
4058352125533

51DF11CD4FF22 + 59DL1L0000G0000D0
+ 59DL160002K0F00DC

LED 3000K / CRI ≥ 80 ϕ_N 2820 lm

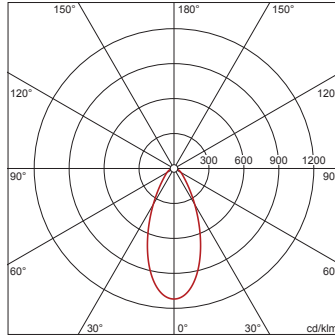

I_{max} 1120 cd/klm bei γ 0°

Leuchtdichten (cd/m²)

	C 0/180
L80	23290
L70	26014
L65	26795

UGR 26,2 26,2
X 4H Y 8H ρ 70/50/20 S 0,25H

H(m)	ϕ (m)	$E_{max}(lx)$	$E_m(lx)$
2	1,71	790	587
3	2,56	351	261
4	3,41	197	147
5	4,27	126	94
6	5,12	88	65

Anzahl Leuchten im Raum

Reflexionsgrad 70/50/20

$E_m(lx)$	100		200		500	
	Lh(m)	2,5	3,0	2,5	3,0	2,5
20 m²	0,9	1,0	1,8	2,0	4,5	4,9
30 m²	1,5	1,5	2,9	3,0	7,3	7,5
40 m²	1,8	1,9	3,7	3,9	9,1	9,7
50 m²	2,3	2,3	4,5	4,7	11	12
75 m²	3,4	3,4	6,8	6,9	17	17
100 m²	4,3	4,5	8,7	8,9	22	22
500 m²	20	21	41	41	102	103

Wartungsfaktor 0,8

Rh = Lh

**51DF11CD4FF22 +
59DL1L0000G0000D0 +
59DL160002K0F00DD: 1x
LED 3000K / CRI ≥ 80**

4058352106839 + 4058352030165 +
4058352127407

51DF11CD4FF22 + 59DL1L0000G0000D0
+ 59DL160002K0F00DD

LED 3000K / CRI ≥ 80 ϕ_N 2820 lm

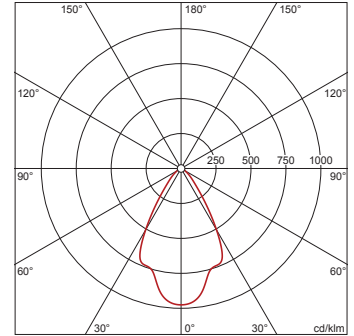

I_{max} 975 cd/klm bei γ 0°

Leuchtdichten (cd/m²)

	C 0/180
L80	8835
L70	13777
L65	12964

UGR 22,3 22,3
X 4H Y 8H ρ 70/50/20 S 0,25H

H(m)	ϕ (m)	$E_{max}(lx)$	$E_m(lx)$
2	2,36	688	483
3	3,53	306	215
4	4,71	172	121
5	5,89	110	77
6	7,07	76	54

Anzahl Leuchten im Raum

Reflexionsgrad 70/50/20

$E_m(lx)$	100		200		500	
	Lh(m)	2,5	3,0	2,5	3,0	2,5
20 m²	0,9	0,9	1,8	1,8	4,4	4,6
30 m²	1,2	1,4	2,4	2,9	6,1	7,2
40 m²	1,7	1,9	3,5	3,7	8,6	9,3
50 m²	2,1	2,3	4,2	4,5	11	11
75 m²	2,9	3,3	5,8	6,7	15	17
100 m²	4,1	4,4	8,2	8,7	21	22
500 m²	20	21	40	41	99	103

Wartungsfaktor 0,8

Rh = Lh

Bei der Ausführungsplanung zur Elektroinstallation ist zwingend die Montageanleitung zu beachten (zu finden unter www.siteco.com)

Toleranzen bezogen auf thermische, elektrische und photometrische Daten entsprechend IEC 62722

Stand 25.02.2023 - Änderungen und Irrtümer vorbehalten - Vergewissern Sie sich, dass Sie immer den neuesten Stand verwenden -

Bestell-Nr.: 59DL1L0000G0000D0 | GTIN (EAN): 4058352030165

Planungsdaten: Lun11Linse,dir,An

**51DF11CD4FF22 +
59DL1L0000G0000D0 +
59DL160002K0F00DE: 1x
LED 3000K / CRI ≥ 80**

4058352106839 + 4058352030165 +
4058352127193

51DF11CD4FF22 + 59DL1L0000G0000D0
+ 59DL160002K0F00DE

LED 3000K / CRI ≥ 80 ϕ_N 2650 lm

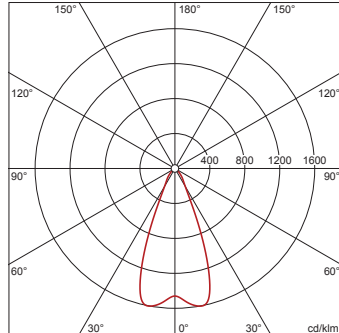

I_{max} 1599 cd/klm bei γ 10°

Leuchtdichten (cd/m²)

C 0/180	
L80	3620
L70	4651
L65	6250

UGR 17,8 17,8
X 4H Y 8H ρ 70/50/20 S 0,25H

H(m)	ϕ (m)	$E_{max}(lx)$	$E_m(lx)$
2	1,63	1024	859
3	2,45	455	382
4	3,26	256	215
5	4,08	164	137
6	4,90	114	95

Anzahl Leuchten im Raum		Reflexionsgrad 70/50/20					
		100		200		500	
Lh(m)	$E_m(lx)$	2,5	3,0	2,5	3,0	2,5	3,0
20 m²	0,9	1,0	1,7	2,0	4,3	4,9	
30 m²	1,8	1,3	3,5	2,6	8,8	6,6	
40 m²	1,8	1,8	3,5	3,5	8,8	8,8	
50 m²	2,3	2,2	4,6	4,3	11	11	
75 m²	4,2	3,2	8,3	6,3	21	16	
100 m²	4,4	4,2	8,7	8,4	22	21	
500 m²	21	20	41	41	104	101	

Wartungsfaktor 0,8

Rh = Lh

**51DF11CD4FG22 +
59DL1L0000G0000D0: 1x
LED 4000K / CRI ≥ 80**

4058352107096 + 4058352030165

51DF11CD4FG22 +
59DL1L0000G0000D0

LED 4000K / CRI ≥ 80 ϕ_N 3610 lm

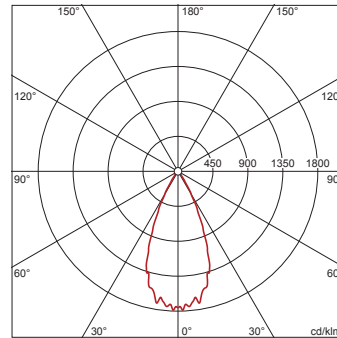

I_{max} 1789 cd/klm bei γ 2°

Leuchtdichten (cd/m²)

C 0/180	
L80	0
L70	0
L65	0

UGR 13,7 13,7
X 4H Y 8H ρ 70/50/20 S 0,25H

H(m)	ϕ (m)	$E_{max}(lx)$	$E_m(lx)$
2	1,66	1585	1248
3	2,49	705	554
4	3,31	396	312
5	4,14	254	200
6	4,97	176	139

Anzahl Leuchten im Raum		Reflexionsgrad 70/50/20					
		100		200		500	
Lh(m)	$E_m(lx)$	2,5	3,0	2,5	3,0	2,5	3,0
20 m²	0,6	0,7	1,2	1,4	3,1	3,4	
30 m²	1,1	1,0	2,1	1,9	5,3	4,8	
40 m²	1,2	1,3	2,5	2,6	6,2	6,4	
50 m²	1,6	1,6	3,2	3,2	7,9	8,0	
75 m²	2,6	2,3	5,2	4,6	13	12	
100 m²	3,1	3,1	6,2	6,2	15	16	
500 m²	15	15	30	30	75	76	

Wartungsfaktor 0,8

Rh = Lh

**51DF11CD4FG22 +
59DL1L0000G0000D0 +
59DL100000G0F00D0: 1x
LED 4000K / CRI ≥ 80**

4058352107096 + 4058352030165 +
4058352103678

51DF11CD4FG22 +
59DL1L0000G0000D0 +
59DL100000G0F00D0

LED 4000K / CRI ≥ 80 ϕ_N 3500 lm

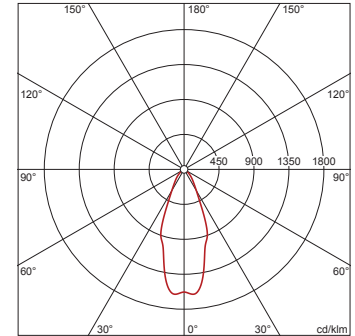

I_{max} 1609 cd/klm bei γ 5°

Leuchtdichten (cd/m²)

C 0/180	
L80	9397
L70	8809
L65	10396

UGR 21,3 21,3
X 4H Y 8H ρ 70/50/20 S 0,25H

H(m)	ϕ (m)	$E_{max}(lx)$	$E_m(lx)$
2	1,56	1393	1050
3	2,34	619	467
4	3,12	348	263
5	3,90	223	168
6	4,68	155	117

Anzahl Leuchten im Raum		Reflexionsgrad 70/50/20					
		100		200		500	
Lh(m)	$E_m(lx)$	2,5	3,0	2,5	3,0	2,5	3,0
20 m²	0,6	0,7	1,3	1,4	3,2	3,6	
30 m²	1,2	1,1	2,4	2,1	6,0	5,4	
40 m²	1,4	1,5	2,8	3,0	7,0	7,4	
50 m²	1,7	1,8	3,5	3,6	8,7	9,1	
75 m²	2,8	2,5	5,7	5,1	14	13	
100 m²	3,4	3,5	6,7	7,0	17	17	
500 m²	16	16	32	33	81	82	

Wartungsfaktor 0,8

Rh = Lh

Bestell-Nr.: 59DL1L0000G0000D0 | GTIN (EAN): 4058352030165

Planungsdaten: Lun11Linse,dir,An

**51DF11CD4FG22 +
59DL1L0000G0000D0 +
59DL10000200F00DB: 1x
LED 4000K / CRI ≥ 80**

4058352107096 + 4058352030165 +
4058352127414

51DF11CD4FG22 +
59DL1L0000G0000D0 +
59DL10000200F00DB

LED 4000K / CRI ≥ 80 ϕ_N 3390 lm

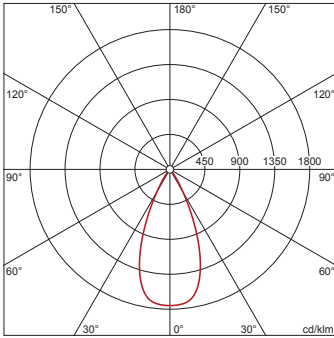

I_{max} 1753 cd/klm bei γ 0°

Leuchtdichten (cd/m²)

C 0/180
L₈₀ 0
L₇₀ 0
L₆₅ 0

UGR 13,6 13,6
X 4H Y 8H ρ 70/50/20 S 0,25H

H(m)	ϕ (m)	$E_{max}(lx)$	$E_m(lx)$
2	1,67	1486	1174
3	2,51	660	522
4	3,35	372	293
5	4,18	238	188
6	5,02	165	130

Anzahl Leuchten im Raum

Reflexionsgrad 70/50/20

$E_m(lx)$	100			200			500		
	Lh(m)	2,5	3,0	2,5	3,0	2,5	3,0	2,5	3,0
20 m ²	0,7	0,7	1,3	1,4	3,3	3,6			
30 m ²	1,1	1,0	2,2	2,0	5,5	5,1			
40 m ²	1,3	1,4	2,7	2,7	6,7	6,9			
50 m ²	1,7	1,7	3,4	3,4	8,6	8,4			
75 m ²	2,7	2,5	5,4	5,0	13	12			
100 m ²	3,3	3,3	6,6	6,7	17	17			
500 m ²	16	16	32	32	81	81			

Wartungsfaktor 0,8

Rh = Lh

**51DF11CD4FG22 +
59DL1L0000G0000D0 +
59DL100002H0F00D0: 1x
LED 4000K / CRI ≥ 80**

4058352107096 + 4058352030165 +
4058352127421

51DF11CD4FG22 +
59DL1L0000G0000D0 +
59DL100002H0F00D0

LED 4000K / CRI ≥ 80 ϕ_N 2390 lm

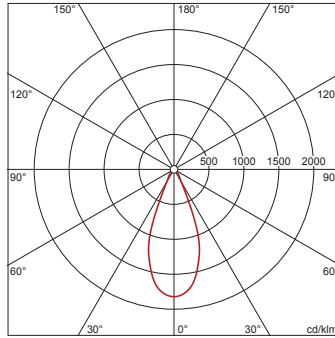

I_{max} 1821 cd/klm bei γ 0°

Leuchtdichten (cd/m²)

C 0/180
L₈₀ 7191
L₇₀ 7562
L₆₅ 8230

UGR 19,6 19,6
X 4H Y 8H ρ 70/50/20 S 0,25H

H(m)	ϕ (m)	$E_{max}(lx)$	$E_m(lx)$
2	1,54	1088	842
3	2,32	484	374
4	3,09	272	211
5	3,86	174	135
6	4,63	121	94

Anzahl Leuchten im Raum

Reflexionsgrad 70/50/20

$E_m(lx)$	100			200			500		
	Lh(m)	2,5	3,0	2,5	3,0	2,5	3,0	2,5	3,0
20 m ²	0,9	1,1	1,9	2,1	4,7	5,3			
30 m ²	2,0	1,5	3,9	3,0	9,8	7,4			
40 m ²	2,0	2,1	4,0	4,1	10,0	10			
50 m ²	2,5	2,5	5,1	5,1	13	13			
75 m ²	4,6	3,5	9,2	7,1	23	18			
100 m ²	4,9	4,9	9,8	9,8	24	24			
500 m ²	23	23	47	46	117	116			

Wartungsfaktor 0,8

Rh = Lh

**51DF11CD4FG22 +
59DL1L0000G0000D0 +
59DL100002H0F00DD: 1x
LED 4000K / CRI ≥ 80**

4058352107096 + 4058352030165 +
4058352127490

51DF11CD4FG22 +
59DL1L0000G0000D0 +
59DL100002H0F00DD

LED 4000K / CRI ≥ 80 ϕ_N 2550 lm

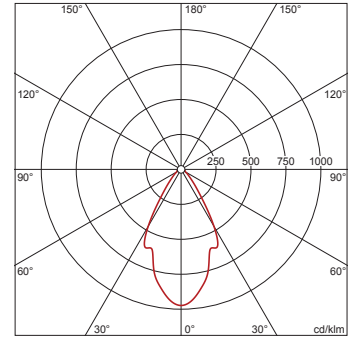

I_{max} 973 cd/klm bei γ 0°

Leuchtdichten (cd/m²)

C 0/180
L₈₀ 22488
L₇₀ 16152
L₆₅ 14198

UGR 24,6 24,6
X 4H Y 8H ρ 70/50/20 S 0,25H

H(m)	ϕ (m)	$E_{max}(lx)$	$E_m(lx)$
2	2,27	621	419
3	3,41	276	186
4	4,54	155	105
5	5,68	99	67
6	6,82	69	47

Anzahl Leuchten im Raum

Reflexionsgrad 70/50/20

$E_m(lx)$	100			200			500		
	Lh(m)	2,5	3,0	2,5	3,0	2,5	3,0	2,5	3,0
20 m ²	1,0	1,1	2,1	2,2	5,1	5,5			
30 m ²	1,5	1,8	2,9	3,6	7,3	9,0			
40 m ²	2,1	2,2	4,2	4,4	10	11			
50 m ²	2,6	2,6	5,1	5,3	13	13			
75 m ²	3,5	4,1	7,0	8,2	17	21			
100 m ²	4,9	5,1	9,9	10	25	25			
500 m ²	23	24	46	47	116	118			

Wartungsfaktor 0,8

Rh = Lh + 0,5 m

Bei der Ausführungsplanung zur Elektroinstallation ist zwingend die Montageanleitung zu beachten (zu finden unter www.siteco.com)

Toleranzen bezogen auf thermische, elektrische und photometrische Daten entsprechend IEC 62722

Stand 25.02.2023 - Änderungen und Irrtümer vorbehalten - Vergewissern Sie sich, dass Sie immer den neuesten Stand verwenden -

Bestell-Nr.: 59DL1L0000G0000D0 | GTIN (EAN): 4058352030165

Planungsdaten: Lun11Linse,dir,An

**51DF11CD4FG22 +
59DL1L0000G0000D0 +
59DL100005H0F00D0: 1x
LED 4000K / CRI ≥ 80**

4058352107096 + 4058352030165 +
4058352127476

51DF11CD4FG22 +
59DL1L0000G0000D0 +
59DL100005H0F00D0

LED 4000K / CRI ≥ 80 ϕ_N 2550 lm

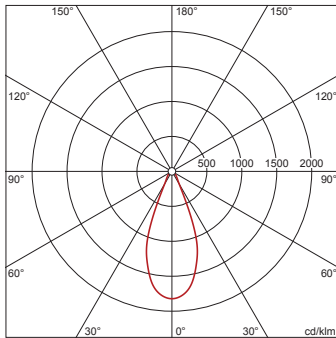

I_{max} 1821 cd/klm bei γ 0°

Leuchtdichten (cd/m²)

C 0/180
L₈₀ 7672
L₇₀ 8069
L₆₅ 8781

UGR 19,8 19,8
X 4H Y 8H ρ 70/50/20 S 0,25H

H(m)	ϕ (m)	$E_{max}(lx)$	$E_m(lx)$
2	1,54	1161	899
3	2,32	516	399
4	3,09	290	225
5	3,86	186	144
6	4,63	129	100

Anzahl Leuchten im Raum

Reflexionsgrad 70/50/20

$E_m(lx)$	100		200		500	
	Lh(m)	2,5	3,0	2,5	3,0	2,5
20 m ²	0,9	1,0	1,8	2,0	4,4	5,0
30 m ²	1,8	1,4	3,7	2,8	9,1	6,9
40 m ²	1,9	1,9	3,7	3,9	9,4	9,7
50 m ²	2,4	2,4	4,8	4,8	12	12
75 m ²	4,3	3,3	8,6	6,6	22	17
100 m ²	4,6	4,6	9,1	9,2	23	23
500 m ²	22	22	44	43	110	109

Wartungsfaktor 0,8

Rh = Lh

**51DF11CD4FG22 +
59DL1L0000G0000D0 +
59DL160002K0F00DC: 1x
LED 4000K / CRI ≥ 80**

4058352107096 + 4058352030165 +
4058352125533

51DF11CD4FG22 +
59DL1L0000G0000D0 +
59DL160002K0F00DC

LED 4000K / CRI ≥ 80 ϕ_N 3030 lm

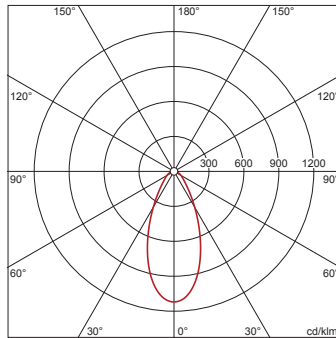

I_{max} 1120 cd/klm bei γ 0°

Leuchtdichten (cd/m²)

C 0/180
L₈₀ 25024
L₇₀ 27951
L₆₅ 28790

UGR 26,4 26,4
X 4H Y 8H ρ 70/50/20 S 0,25H

H(m)	ϕ (m)	$E_{max}(lx)$	$E_m(lx)$
2	1,71	849	631
3	2,56	377	281
4	3,41	212	158
5	4,27	136	101
6	5,12	94	70

Anzahl Leuchten im Raum

Reflexionsgrad 70/50/20

$E_m(lx)$	100		200		500	
	Lh(m)	2,5	3,0	2,5	3,0	2,5
20 m ²	0,8	0,9	1,7	1,8	4,1	4,6
30 m ²	1,4	1,4	2,7	2,8	6,8	7,0
40 m ²	1,7	1,8	3,4	3,6	8,5	9,0
50 m ²	2,1	2,2	4,2	4,4	11	11
75 m ²	3,2	3,2	6,3	6,4	16	16
100 m ²	4,0	4,1	8,1	8,3	20	21
500 m ²	19	19	38	38	95	96

Wartungsfaktor 0,8

Rh = Lh

**51DF11CD4FG22 +
59DL1L0000G0000D0 +
59DL160002K0F00DD: 1x
LED 4000K / CRI ≥ 80**

4058352107096 + 4058352030165 +
4058352127407

51DF11CD4FG22 +
59DL1L0000G0000D0 +
59DL160002K0F00DD

LED 4000K / CRI ≥ 80 ϕ_N 3030 lm

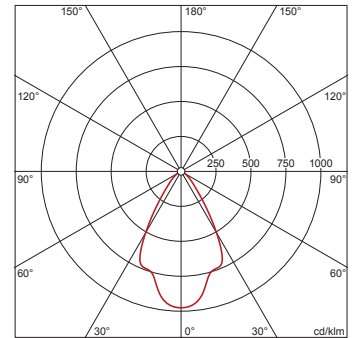

I_{max} 975 cd/klm bei γ 0°

Leuchtdichten (cd/m²)

C 0/180
L₈₀ 9493
L₇₀ 14803
L₆₅ 13930

UGR 22,6 22,6
X 4H Y 8H ρ 70/50/20 S 0,25H

H(m)	ϕ (m)	$E_{max}(lx)$	$E_m(lx)$
2	2,36	739	519
3	3,53	328	231
4	4,71	185	130
5	5,89	118	83
6	7,07	82	58

Anzahl Leuchten im Raum

Reflexionsgrad 70/50/20

$E_m(lx)$	100		200		500	
	Lh(m)	2,5	3,0	2,5	3,0	2,5
20 m ²	0,8	0,9	1,6	1,7	4,1	4,3
30 m ²	1,1	1,3	2,3	2,7	5,7	6,7
40 m ²	1,6	1,7	3,2	3,5	8,0	8,7
50 m ²	2,0	2,1	3,9	4,2	9,8	10
75 m ²	2,7	3,1	5,4	6,2	14	16
100 m ²	3,8	4,1	7,7	8,1	19	20
500 m ²	18	19	37	38	92	96

Wartungsfaktor 0,8

Rh = Lh

Bei der Ausführungsplanung zur Elektroinstallation ist zwingend die Montageanleitung zu beachten (zu finden unter www.siteco.com)

Toleranzen bezogen auf thermische, elektrische und photometrische Daten entsprechend IEC 62722

Stand 25.02.2023 - Änderungen und Irrtümer vorbehalten - Vergewissern Sie sich, dass Sie immer den neuesten Stand verwenden -

Bestell-Nr.: 59DL1L0000G0000D0 | GTIN (EAN): 4058352030165

Planungsdaten: Lun11Linse,dir,An

**51DF11CD4FG22 +
59DL1L0000G0000D0 +
59DL160002K0F00DE: 1x
LED 4000K / CRI ≥ 80**

4058352107096 + 4058352030165 +
4058352127193

51DF11CD4FG22 +
59DL1L0000G0000D0 +
59DL160002K0F00DE

LED 4000K / CRI ≥ 80 ϕ_N 2850 lm

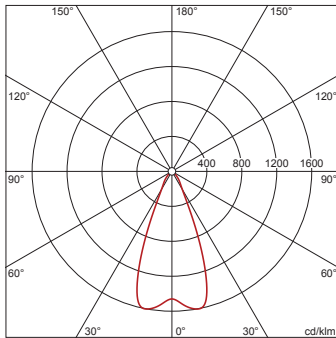

I_{max} 1599 cd/klm bei γ 10°

Leuchtdichten (cd/m²)

C 0/180
L80 3893
L70 5002
L65 6721

UGR 18,1 18,1
X 4H Y 8H ρ 70/50/20 S 0,25H

H(m)	ϕ (m)	$E_{max}(lx)$	$E_m(lx)$
2	1,63	1101	924
3	2,45	489	411
4	3,26	275	231
5	4,08	176	148
6	4,90	122	103

Anzahl Leuchten im Raum

Reflexionsgrad 70/50/20

Em(lx)	100		200		500	
	Lh(m)	2,5	3,0	2,5	3,0	2,5
20 m²	0,8	0,9	1,6	1,8	4,0	4,6
30 m²	1,6	1,2	3,3	2,5	8,2	6,1
40 m²	1,6	1,6	3,3	3,3	8,2	8,2
50 m²	2,1	2,0	4,2	4,0	11	10
75 m²	3,9	2,9	7,8	5,9	19	15
100 m²	4,0	3,9	8,1	7,8	20	20
500 m²	19	19	39	38	96	94

Wartungsfaktor 0,8

Rh = Lh

**51DF21B71FF22 +
59DL1L0000G0000D0: 1x
LED 3000K / CRI ≥ 80**

4058352178768 + 4058352030165

51DF21B71FF22 + 59DL1L0000G0000D0

LED 3000K / CRI ≥ 80 ϕ_N 1100 lm

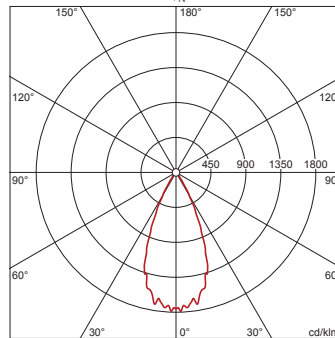

I_{max} 1789 cd/klm bei γ 2°

Leuchtdichten (cd/m²)

C 0/180
L80 0
L70 0
L65 0

UGR 9,6 9,6
X 4H Y 8H ρ 70/50/20 S 0,25H

H(m)	ϕ (m)	$E_{max}(lx)$	$E_m(lx)$
2	1,66	483	380
3	2,49	215	169
4	3,31	121	95
5	4,14	77	61
6	4,97	54	42

Anzahl Leuchten im Raum

Reflexionsgrad 70/50/20

Em(lx)	100		200		500	
	Lh(m)	2,5	3,0	2,5	3,0	2,5
20 m²	2,0	2,2	4,0	4,5	10	11
30 m²	3,5	3,1	7,0	6,3	18	16
40 m²	4,0	4,2	8,1	8,4	20	21
50 m²	5,2	5,2	10	10	26	26
75 m²	8,5	7,6	17	15	43	38
100 m²	10	10	20	20	51	51
500 m²	49	50	98	99	245	248

Wartungsfaktor 0,8

Rh = Lh

**51DF21B71FG22 +
59DL1L0000G0000D0: 1x
LED 4000K / CRI ≥ 80**

4058352178416 + 4058352030165

51DF21B71FG22 + 59DL1L0000G0000D0

LED 4000K / CRI ≥ 80 ϕ_N 1230 lm

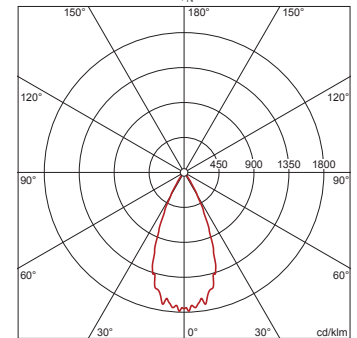

I_{max} 1789 cd/klm bei γ 2°

Leuchtdichten (cd/m²)

C 0/180
L80 0
L70 0
L65 0

UGR 10 10
X 4H Y 8H ρ 70/50/20 S 0,25H

H(m)	ϕ (m)	$E_{max}(lx)$	$E_m(lx)$
2	1,66	540	425
3	2,49	240	189
4	3,31	135	106
5	4,14	86	68
6	4,97	60	47

Anzahl Leuchten im Raum

Reflexionsgrad 70/50/20

Em(lx)	100		200		500	
	Lh(m)	2,5	3,0	2,5	3,0	2,5
20 m²	1,8	2,0	3,6	4,0	9,0	10
30 m²	3,1	2,8	6,3	5,6	16	14
40 m²	3,6	3,8	7,2	7,5	18	19
50 m²	4,6	4,7	9,3	9,4	23	23
75 m²	7,6	6,8	15	14	38	34
100 m²	9,1	9,1	18	18	45	46
500 m²	44	44	88	89	219	222

Wartungsfaktor 0,8

Rh = Lh

Bestell-Nr.: 59DL1L0000G0000D0 | GTIN (EAN): 4058352030165

Planungsdaten: Lun11Linse,dir,An

51DF21B72FF22 + 59DL1L0000G0000D0: 1x LED 3000K / CRI ≥ 80

4058352178744 + 4058352030165
51DF21B72FF22 + 59DL1L0000G0000D0

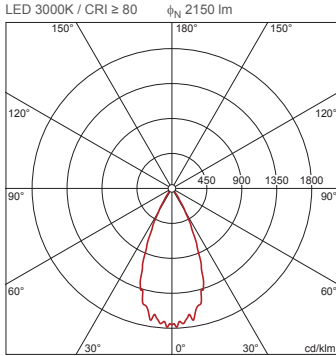

Imax 1789 cd/klm bei γ 2°

Leuchtdichten (cd/m²)

	C 0/180
L80	0
L70	0
L65	0

UGR 11,9 11,9
X 4H Y 8H ρ 70/50/20 S 0,25H

H(m)	ϕ (m)	E _{max} (lx)	E _m (lx)
2	1,66	944	743
3	2,49	420	330
4	3,31	236	186
5	4,14	151	119
6	4,97	105	83

Anzahl Leuchten im Raum

Reflexionsgrad 70/50/20	Em(lx)					
	100		200		500	
Lh(m)	2,5	3,0	2,5	3,0	2,5	3,0
20 m²	1,0	1,1	2,1	2,3	5,1	5,7
30 m²	1,8	1,6	3,6	3,2	9,0	8,0
40 m²	2,1	2,2	4,1	4,3	10	11
50 m²	2,7	2,7	5,3	5,4	13	13
75 m²	4,4	3,9	8,7	7,8	22	19
100 m²	5,2	5,2	10	10	26	26
500 m²	25	25	50	51	125	127

Wartungsfaktor 0,8

Rh = Lh

51DF21B72FG22 + 59DL1L0000G0000D0: 1x LED 4000K / CRI ≥ 80

4058352178294 + 4058352030165
51DF21B72FG22 + 59DL1L0000G0000D0

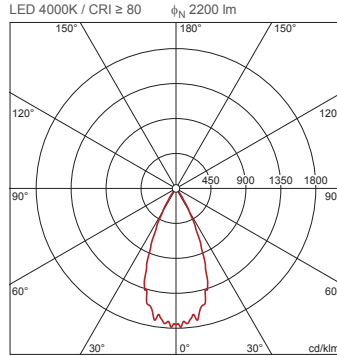

Imax 1789 cd/klm bei γ 2°

Leuchtdichten (cd/m²)

	C 0/180
L80	0
L70	0
L65	0

UGR 12 12
X 4H Y 8H ρ 70/50/20 S 0,25H

H(m)	ϕ (m)	E _{max} (lx)	E _m (lx)
2	1,66	966	760
3	2,49	429	338
4	3,31	242	190
5	4,14	155	122
6	4,97	107	84

Anzahl Leuchten im Raum

Reflexionsgrad 70/50/20	Em(lx)					
	100		200		500	
Lh(m)	2,5	3,0	2,5	3,0	2,5	3,0
20 m²	1,0	1,1	2,0	2,2	5,0	5,6
30 m²	1,8	1,6	3,5	3,1	8,8	7,8
40 m²	2,0	2,1	4,0	4,2	10	11
50 m²	2,6	2,6	5,2	5,2	13	13
75 m²	4,3	3,8	8,5	7,6	21	19
100 m²	5,1	5,1	10	10	25	25
500 m²	25	25	49	50	123	124

Wartungsfaktor 0,8

Rh = Lh

51DF21CD1FF22 + 59DL1L0000G0000D0: 1x LED 3000K / CRI ≥ 80

4058352178737 + 4058352030165
51DF21CD1FF22 + 59DL1L0000G0000D0

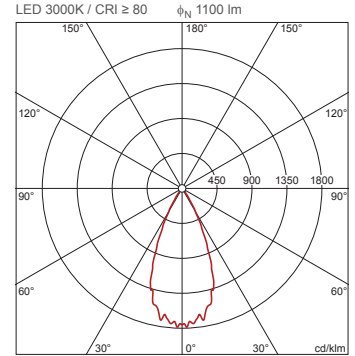

Imax 1789 cd/klm bei γ 2°

Leuchtdichten (cd/m²)

	C 0/180
L80	0
L70	0
L65	0

UGR 9,6 9,6
X 4H Y 8H ρ 70/50/20 S 0,25H

H(m)	ϕ (m)	E _{max} (lx)	E _m (lx)
2	1,66	483	380
3	2,49	215	169
4	3,31	121	95
5	4,14	77	61
6	4,97	54	42

Anzahl Leuchten im Raum

Reflexionsgrad 70/50/20	Em(lx)					
	100		200		500	
Lh(m)	2,5	3,0	2,5	3,0	2,5	3,0
20 m²	2,0	2,2	4,0	4,5	10	11
30 m²	3,5	3,1	7,0	6,3	18	16
40 m²	4,0	4,2	8,1	8,4	20	21
50 m²	5,2	5,2	10	10	26	26
75 m²	8,5	7,6	17	15	43	38
100 m²	10	10	20	20	51	51
500 m²	49	50	98	99	245	248

Wartungsfaktor 0,8

Rh = Lh

Bestell-Nr.: 59DL1L0000G0000D0 | GTIN (EAN): 4058352030165

Planungsdaten: Lun11Linse,dir,An

**51DF21CD1FG22 +
59DL1L0000G0000D0: 1x
LED 4000K / CRI ≥ 80**

4058352178829 + 4058352030165
51DF21CD1FG22 +
59DL1L0000G0000D0

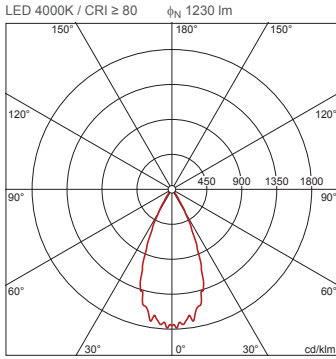

I_{max} 1789 cd/klm bei γ 2°

Leuchtdichten (cd/m²)

C 0/180
L80 0
L70 0
L65 0

UGR 10 10
X 4H Y 8H ρ 70/50/20 S 0,25H

H(m)	ϕ (m)	$E_{max}(lx)$	$E_m(lx)$
2	1,66	540	425
3	2,49	240	189
4	3,31	135	106
5	4,14	86	68
6	4,97	60	47

Anzahl Leuchten im Raum

Reflexionsgrad 70/50/20	100		200		500	
	Lh(m)	Em(lx)	Lh(m)	Em(lx)	Lh(m)	Em(lx)
20 m ²	2,5	3,0	2,5	3,0	2,5	3,0
30 m ²	1,8	2,0	3,6	4,0	9,0	10
40 m ²	3,1	2,8	6,3	5,6	16	14
50 m ²	3,6	3,8	7,2	7,5	18	19
75 m ²	4,6	4,7	9,3	9,4	23	23
100 m ²	7,6	6,8	15	14	38	34
500 m ²	9,1	9,1	18	18	45	46
	44	44	88	89	219	222

Wartungsfaktor 0,8

Rh = Lh

**51DF21CD2FF22 +
59DL1L0000G0000D0: 1x
LED 3000K / CRI ≥ 80**

4058352178805 + 4058352030165
51DF21CD2FF22 + 59DL1L0000G0000D0

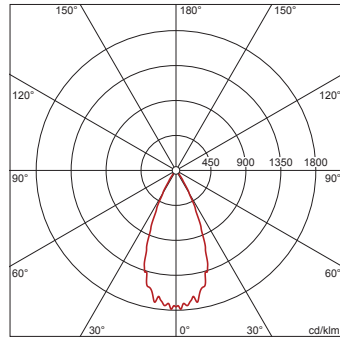

I_{max} 1789 cd/klm bei γ 2°

Leuchtdichten (cd/m²)

C 0/180
L80 0
L70 0
L65 0

UGR 11,9 11,9
X 4H Y 8H ρ 70/50/20 S 0,25H

H(m)	ϕ (m)	$E_{max}(lx)$	$E_m(lx)$
2	1,66	944	743
3	2,49	420	330
4	3,31	236	186
5	4,14	151	119
6	4,97	105	83

Anzahl Leuchten im Raum

Reflexionsgrad 70/50/20	100		200		500	
	Lh(m)	Em(lx)	Lh(m)	Em(lx)	Lh(m)	Em(lx)
20 m ²	2,5	3,0	2,5	3,0	2,5	3,0
30 m ²	1,0	1,1	2,1	2,3	5,1	5,7
40 m ²	1,8	1,6	3,6	3,2	9,0	8,0
50 m ²	2,1	2,2	4,1	4,3	10	11
75 m ²	2,7	2,7	5,3	5,4	13	13
100 m ²	4,4	3,9	8,7	7,8	22	19
500 m ²	5,2	5,2	10	10	26	26
	25	25	50	51	125	127

Wartungsfaktor 0,8

Rh = Lh

**51DF21CD2FG22 +
59DL1L0000G0000D0: 1x
LED 4000K / CRI ≥ 80**

4058352178812 + 4058352030165
51DF21CD2FG22 +
59DL1L0000G0000D0

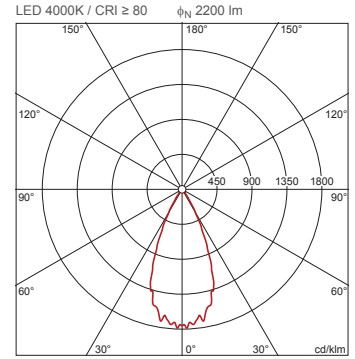

I_{max} 1789 cd/klm bei γ 2°

Leuchtdichten (cd/m²)

C 0/180
L80 0
L70 0
L65 0

UGR 12 12
X 4H Y 8H ρ 70/50/20 S 0,25H

H(m)	ϕ (m)	$E_{max}(lx)$	$E_m(lx)$
2	1,66	966	760
3	2,49	429	338
4	3,31	242	190
5	4,14	155	122
6	4,97	107	84

Anzahl Leuchten im Raum

Reflexionsgrad 70/50/20	100		200		500	
	Lh(m)	Em(lx)	Lh(m)	Em(lx)	Lh(m)	Em(lx)
20 m ²	2,5	3,0	2,5	3,0	2,5	3,0
30 m ²	1,0	1,1	2,0	2,2	5,0	5,6
40 m ²	1,8	1,6	3,5	3,1	8,8	7,8
50 m ²	2,0	2,1	4,0	4,2	10	11
75 m ²	2,6	2,6	5,2	5,2	13	13
100 m ²	4,3	3,8	8,5	7,6	21	19
500 m ²	5,1	5,1	10	10	25	25
	25	25	49	50	123	124

Wartungsfaktor 0,8

Rh = Lh

Bestell-Nr.: 59DL1L0000G0000D0 | GTIN (EAN): 4058352030165

Planungsdaten: Lun11Linse,dir,An

**51DG11B71FF22 +
59DL1L0000G0000D0: 1x
LED 3000K / CRI ≥ 80**

4058352107126 + 4058352030165
51DG11B71FF22 + 59DL1L0000G0000D0
LED 3000K / CRI ≥ 80 ϕ_N 1020 lm

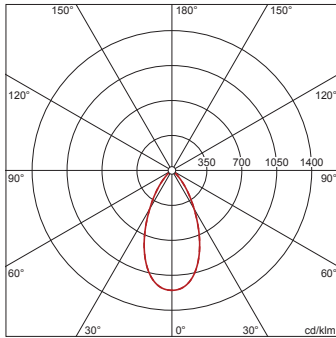

I_{max} 1201 cd/klm bei γ 0°

Leuchtdichten (cd/m²)

C 0/180
L80 0
L70 0
L65 0

UGR 15,4 15,4
X 4H Y 8H ρ 70/50/20 S 0,25H

Anzahl Leuchten im Raum

Reflexionsgrad 70/50/20	Em(lx)			
	100	200	500	
Lh(m)	2,5	3,0	2,5	3,0
20 m²	2,3	2,5	4,5	4,9
30 m²	3,6	3,8	7,3	7,5
40 m²	4,7	4,9	9,3	9,8
50 m²	5,8	6,0	12	12
75 m²	8,8	8,9	18	18
100 m²	11	12	23	23
500 m²	55	55	109	111

Wartungsfaktor 0,8 Rh = Lh

**51DG11B71FF22 +
59DL1L0000G0000D0 +
59DL10000200G00DB: 1x
LED 3000K / CRI ≥ 80**

4058352107126 + 4058352030165 +
4058352127162
51DG11B71FF22 + 59DL1L0000G0000D0
+ 59DL10000200G00DB
LED 3000K / CRI ≥ 80 ϕ_N 960 lm

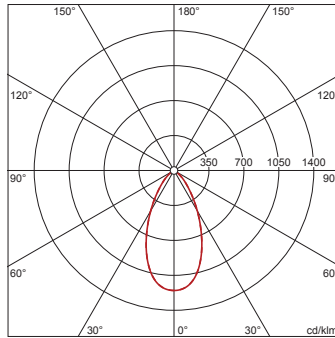

I_{max} 1202 cd/klm bei γ 0°

Leuchtdichten (cd/m²)

C 0/180
L80 0
L70 34
L65 458

UGR 15,3 15,3
X 4H Y 8H ρ 70/50/20 S 0,25H

Anzahl Leuchten im Raum

Reflexionsgrad 70/50/20	Em(lx)			
	100	200	500	
Lh(m)	2,5	3,0	2,5	3,0
20 m²	2,4	2,6	4,8	5,2
30 m²	3,9	4,0	7,8	8,0
40 m²	5,0	5,2	9,9	10
50 m²	6,2	6,3	12	13
75 m²	9,4	9,4	19	19
100 m²	12	12	24	25
500 m²	58	59	116	118

Wartungsfaktor 0,8 Rh = Lh

**51DG11B71FF22 +
59DL1L0000G0000D0 +
59DL10000200G00DC: 1x
LED 3000K / CRI ≥ 80**

4058352107126 + 4058352030165 +
4058352127179
51DG11B71FF22 + 59DL1L0000G0000D0
+ 59DL10000200G00DC
LED 3000K / CRI ≥ 80 ϕ_N 860 lm

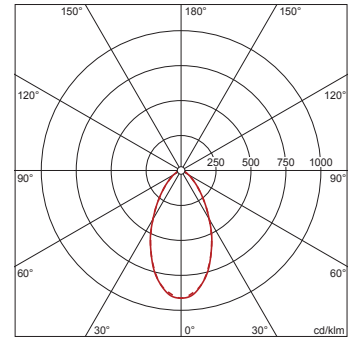

I_{max} 913 cd/klm bei γ 0°

Leuchtdichten (cd/m²)

C 0/180
L80 3707
L70 4542
L65 4945

UGR 20 20
X 4H Y 8H ρ 70/50/20 S 0,25H

Anzahl Leuchten im Raum

Reflexionsgrad 70/50/20	Em(lx)			
	100	200	500	
Lh(m)	2,5	3,0	2,5	3,0
20 m²	2,9	3,2	5,8	6,5
30 m²	4,6	4,9	9,2	9,9
40 m²	5,9	6,3	12	13
50 m²	7,2	7,7	14	15
75 m²	11	11	22	23
100 m²	14	15	28	29
500 m²	66	67	132	135

Wartungsfaktor 0,8 Rh = Lh

Bestell-Nr.: 59DL1L0000G0000D0 | GTIN (EAN): 4058352030165

Planungsdaten: Lun11Linse,dir,An

**51DG11B71FG22 +
59DL1L0000G0000D0: 1x
LED 4000K / CRI ≥ 80**

4058352107492 + 4058352030165
51DG11B71FG22 + 59DL1L0000G0000D0
LED 4000K / CRI ≥ 80 ϕ_N 1100 lm

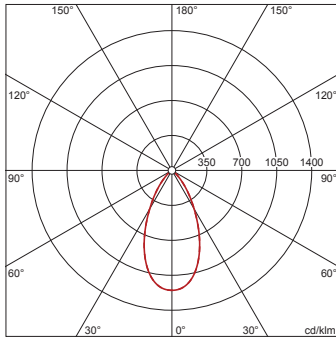

I_{max} 1201 cd/klm bei γ 0°

Leuchtdichten (cd/m²)

C 0/180
L₈₀ 0
L₇₀ 0
L₆₅ 0

UGR 15,6 15,6
X 4H Y 8H ρ 70/50/20 S 0,25H

Anzahl Leuchten im Raum

Reflexionsgrad 70/50/20	Em(lx)					
	100		200		500	
Lh(m)	2,5	3,0	2,5	3,0	2,5	3,0
20 m ²	2,1	2,3	4,2	4,5	11	11
30 m ²	3,4	3,5	6,8	7,0	17	17
40 m ²	4,3	4,6	8,6	9,1	22	23
50 m ²	5,4	5,5	11	11	27	28
75 m ²	8,1	8,2	16	16	41	41
100 m ²	10	11	21	22	52	54
500 m ²	51	51	101	103	254	257

Wartungsfaktor 0,8 Rh = Lh

**51DG11B71FG22 +
59DL1L0000G0000D0 +
59DL10000200G00DB: 1x
LED 4000K / CRI ≥ 80**

4058352107492 + 4058352030165 +
4058352127162
51DG11B71FG22 + 59DL1L0000G0000D0
+ 59DL10000200G00DB
LED 4000K / CRI ≥ 80 ϕ_N 1030 lm

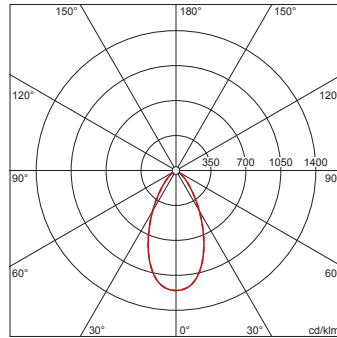

I_{max} 1202 cd/klm bei γ 0°

Leuchtdichten (cd/m²)

C 0/180
L₈₀ 0
L₇₀ 36
L₆₅ 492

UGR 15,5 15,5
X 4H Y 8H ρ 70/50/20 S 0,25H

Anzahl Leuchten im Raum

Reflexionsgrad 70/50/20	Em(lx)					
	100		200		500	
Lh(m)	2,5	3,0	2,5	3,0	2,5	3,0
20 m ²	2,2	2,4	4,5	4,9	11	12
30 m ²	3,6	3,7	7,3	7,4	18	19
40 m ²	4,6	4,9	9,3	9,7	23	24
50 m ²	5,7	5,9	11	12	29	30
75 m ²	8,7	8,8	17	18	44	44
100 m ²	11	11	22	23	56	57
500 m ²	54	55	108	110	271	274

Wartungsfaktor 0,8 Rh = Lh

**51DG11B71FG22 +
59DL1L0000G0000D0 +
59DL10000200G00DC: 1x
LED 4000K / CRI ≥ 80**

4058352107492 + 4058352030165 +
4058352127179
51DG11B71FG22 + 59DL1L0000G0000D0
+ 59DL10000200G00DC
LED 4000K / CRI ≥ 80 ϕ_N 920 lm

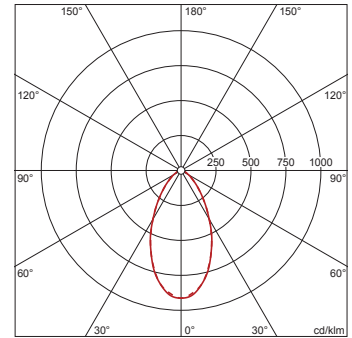

I_{max} 913 cd/klm bei γ 0°

Leuchtdichten (cd/m²)

C 0/180
L₈₀ 3965
L₇₀ 4859
L₆₅ 5290

UGR 20,2 20,2
X 4H Y 8H ρ 70/50/20 S 0,25H

Anzahl Leuchten im Raum

Reflexionsgrad 70/50/20	Em(lx)					
	100		200		500	
Lh(m)	2,5	3,0	2,5	3,0	2,5	3,0
20 m ²	2,7	3,0	5,5	6,0	14	15
30 m ²	4,3	4,6	8,6	9,2	22	23
40 m ²	5,5	5,9	11	12	28	30
50 m ²	6,8	7,2	14	14	34	36
75 m ²	10	11	20	21	51	53
100 m ²	13	14	26	27	65	68
500 m ²	62	63	124	126	309	315

Wartungsfaktor 0,8 Rh = Lh

Bestell-Nr.: 59DL1L0000G0000D0 | GTIN (EAN): 4058352030165

Planungsdaten: Lun11Linse,dir,An

**51DG11B72FF22 +
59DL1L0000G0000D0: 1x
LED 3000K / CRI ≥ 80**

4058352107133 + 4058352030165
51DG11B72FF22 + 59DL1L0000G0000D0
LED 3000K / CRI ≥ 80 ϕ_N 1850 lm

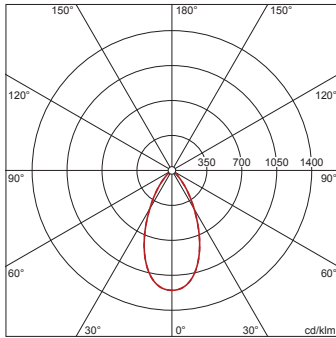

I_{max} 1201 cd/klm bei γ 0°

Leuchtdichten (cd/m²)

C 0/180
L₈₀ 0
L₇₀ 0
L₆₅ 0

UGR 17,4 17,4
X 4H Y 8H ρ 70/50/20 S 0,25H

Anzahl Leuchten im Raum

Reflexionsgrad 70/50/20	100		200		500	
Em(lx)	100	200	100	200	100	200
Lh(m)	2,5	3,0	2,5	3,0	2,5	3,0
20 m ²	1,2	1,4	2,5	2,7	6,2	6,8
30 m ²	2,0	2,1	4,0	4,2	10	10
40 m ²	2,6	2,7	5,1	5,4	13	14
50 m ²	3,2	3,3	6,4	6,6	16	16
75 m ²	4,8	4,9	9,7	9,8	24	24
100 m ²	6,2	6,4	12	13	31	32
500 m ²	30	31	60	61	151	153

Wartungsfaktor 0,8 Rh = Lh

**51DG11B72FF22 +
59DL1L0000G0000D0 +
59DL10000200G00DB: 1x
LED 3000K / CRI ≥ 80**

4058352107133 + 4058352030165 +
4058352127162
51DG11B72FF22 + 59DL1L0000G0000D0
+ 59DL10000200G00DB
LED 3000K / CRI ≥ 80 ϕ_N 1740 lm

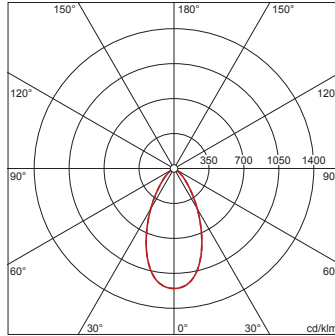

I_{max} 1202 cd/klm bei γ 0°

Leuchtdichten (cd/m²)

C 0/180
L₈₀ 0
L₇₀ 61
L₆₅ 831

UGR 17,3 17,4
X 4H Y 8H ρ 70/50/20 S 0,25H

Anzahl Leuchten im Raum

Reflexionsgrad 70/50/20	100		200		500	
Em(lx)	100	200	100	200	100	200
Lh(m)	2,5	3,0	2,5	3,0	2,5	3,0
20 m ²	1,3	1,4	2,7	2,9	6,6	7,2
30 m ²	2,2	2,2	4,3	4,4	11	11
40 m ²	2,7	2,9	5,5	5,8	14	14
50 m ²	3,4	3,5	6,8	7,0	17	18
75 m ²	5,2	5,2	10	10	26	26
100 m ²	6,6	6,8	13	14	33	34
500 m ²	32	32	64	65	160	162

Wartungsfaktor 0,8 Rh = Lh

**51DG11B72FF22 +
59DL1L0000G0000D0 +
59DL10000200G00DC: 1x
LED 3000K / CRI ≥ 80**

4058352107133 + 4058352030165 +
4058352127179
51DG11B72FF22 + 59DL1L0000G0000D0
+ 59DL10000200G00DC
LED 3000K / CRI ≥ 80 ϕ_N 1550 lm

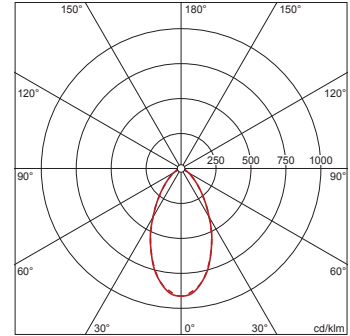

I_{max} 913 cd/klm bei γ 0°

Leuchtdichten (cd/m²)

C 0/180
L₈₀ 6681
L₇₀ 8186
L₆₅ 8912

UGR 22 22
X 4H Y 8H ρ 70/50/20 S 0,25H

Anzahl Leuchten im Raum

Reflexionsgrad 70/50/20	100		200		500	
Em(lx)	100	200	100	200	100	200
Lh(m)	2,5	3,0	2,5	3,0	2,5	3,0
20 m ²	1,6	1,8	3,2	3,6	8,1	9,0
30 m ²	2,6	2,7	5,1	5,5	13	14
40 m ²	3,3	3,5	6,5	7,0	16	18
50 m ²	4,0	4,2	8,0	8,5	20	21
75 m ²	6,0	6,2	12	12	30	31
100 m ²	7,7	8,1	15	16	39	40
500 m ²	37	37	73	75	184	187

Wartungsfaktor 0,8 Rh = Lh

Bestell-Nr.: 59DL1L0000G0000D0 | GTIN (EAN): 4058352030165

Planungsdaten: Lun11Linse,dir,An

**51DG11B72FG22 +
59DL1L0000G0000D0 +
LED 4000K / CRI ≥ 80**

4058352108116 + 4058352030165
51DG11B72FG22 + 59DL1L0000G0000D0
LED 4000K / CRI ≥ 80 ϕ_N 1990 lm

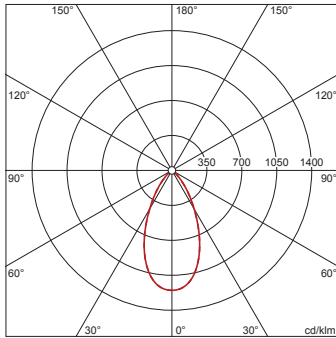

I_{max} 1201 cd/klm bei γ 0°

Leuchtdichten (cd/m²)

C 0/180
L₈₀ 0
L₇₀ 0
L₆₅ 0

UGR 17,7 17,7
X 4H Y 8H ρ 70/50/20 S 0,25H

Anzahl Leuchten im Raum

Reflexionsgrad 70/50/20	100		200		500	
Em(lx)	100	200	100	200	100	200
Lh(m)	2,5	3,0	2,5	3,0	2,5	3,0
20 m ²	1,2	1,3	2,3	2,5	5,8	6,3
30 m ²	1,9	1,9	3,7	3,9	9,4	9,7
40 m ²	2,4	2,5	4,8	5,0	12	13
50 m ²	3,0	3,1	5,9	6,1	15	15
75 m ²	4,5	4,5	9,0	9,1	23	23
100 m ²	5,8	5,9	12	12	29	30
500 m ²	28	28	56	57	140	142

Wartungsfaktor 0,8 Rh = Lh

**51DG11B72FG22 +
59DL1L0000G0000D0 +
59DL10000200G00DB +
LED 4000K / CRI ≥ 80**

4058352108116 + 4058352030165 +
4058352127162
51DG11B72FG22 + 59DL1L0000G0000D0
+ 59DL10000200G00DB
LED 4000K / CRI ≥ 80 ϕ_N 1870 lm

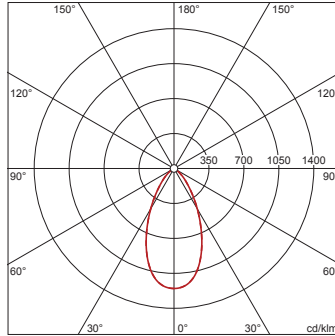

I_{max} 1202 cd/klm bei γ 0°

Leuchtdichten (cd/m²)

C 0/180
L₈₀ 0
L₇₀ 65
L₆₅ 893

UGR 17,6 17,6
X 4H Y 8H ρ 70/50/20 S 0,25H

Anzahl Leuchten im Raum

Reflexionsgrad 70/50/20	100		200		500	
Em(lx)	100	200	100	200	100	200
Lh(m)	2,5	3,0	2,5	3,0	2,5	3,0
20 m ²	1,2	1,3	2,5	2,7	6,2	6,7
30 m ²	2,0	2,1	4,0	4,1	10	10
40 m ²	2,5	2,7	5,1	5,4	13	13
50 m ²	3,2	3,3	6,3	6,5	16	16
75 m ²	4,8	4,8	9,6	9,7	24	24
100 m ²	6,2	6,3	12	13	31	32
500 m ²	30	30	60	60	149	151

Wartungsfaktor 0,8 Rh = Lh

**51DG11B72FG22 +
59DL1L0000G0000D0 +
59DL10000200G00DC: 1x
LED 4000K / CRI ≥ 80**

4058352108116 + 4058352030165 +
4058352127179
51DG11B72FG22 + 59DL1L0000G0000D0
+ 59DL10000200G00DC
LED 4000K / CRI ≥ 80 ϕ_N 1670 lm

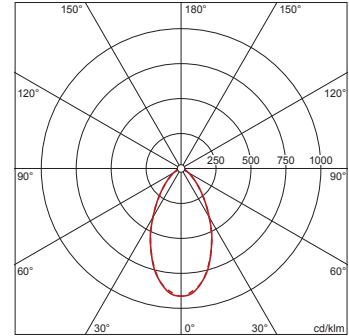

I_{max} 913 cd/klm bei γ 0°

Leuchtdichten (cd/m²)

C 0/180
L₈₀ 7198
L₇₀ 8820
L₆₅ 9602

UGR 22,3 22,3
X 4H Y 8H ρ 70/50/20 S 0,25H

Anzahl Leuchten im Raum

Reflexionsgrad 70/50/20	100		200		500	
Em(lx)	100	200	100	200	100	200
Lh(m)	2,5	3,0	2,5	3,0	2,5	3,0
20 m ²	1,5	1,7	3,0	3,3	7,5	8,3
30 m ²	2,4	2,5	4,8	5,1	12	13
40 m ²	3,0	3,3	6,1	6,5	15	16
50 m ²	3,7	3,9	7,5	7,9	19	20
75 m ²	5,6	5,8	11	12	28	29
100 m ²	7,2	7,5	14	15	36	37
500 m ²	34	35	68	69	170	174

Wartungsfaktor 0,8 Rh = Lh

Bestell-Nr.: 59DL1L0000G0000D0 | GTIN (EAN): 4058352030165

Planungsdaten: Lun11Linse,dir,An

**51DG11B73FF22 +
59DL1L0000G0000D0: 1x
LED 3000K / CRI ≥ 80**

4058352108086 + 4058352030165
51DG11B73FF22 + 59DL1L0000G0000D0
LED 3000K / CRI ≥ 80 ϕ_N 2550 lm

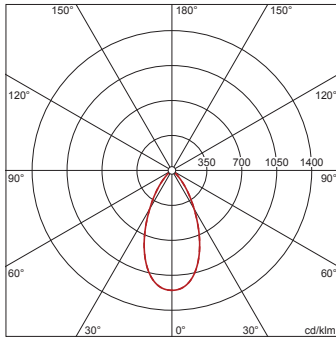

I_{max} 1201 cd/klm bei γ 0°

Leuchtdichten (cd/m²)

	C 0/180
L80	0
L70	0
L65	0

UGR 18,5 18,5
X 4H Y 8H ρ 70/50/20 S 0,25H

Anzahl Leuchten im Raum

Reflexionsgrad 70/50/20	Em(lx)			
	100	200	500	
Lh(m)	2,5	3,0	2,5	3,0
20 m ²	0,9	1,0	1,8	2,0
30 m ²	1,5	1,5	2,9	3,0
40 m ²	1,9	2,0	3,7	3,9
50 m ²	2,3	2,4	4,6	4,8
75 m ²	3,5	3,5	7,0	7,1
100 m ²	4,5	4,6	9,0	9,3
500 m ²	22	22	44	44

Wartungsfaktor 0,8 Rh = Lh

**51DG11B73FF22 +
59DL1L0000G0000D0 +
59DL10000200G00DB: 1x
LED 3000K / CRI ≥ 80**

4058352108086 + 4058352030165 +
4058352127162
51DG11B73FF22 + 59DL1L0000G0000D0
+ 59DL10000200G00DB
LED 3000K / CRI ≥ 80 ϕ_N 2400 lm

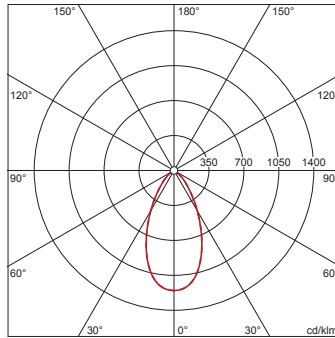

I_{max} 1202 cd/klm bei γ 0°

Leuchtdichten (cd/m²)

	C 0/180
L80	0
L70	84
L65	1146

UGR 18,5 18,5
X 4H Y 8H ρ 70/50/20 S 0,25H

Anzahl Leuchten im Raum

Reflexionsgrad 70/50/20	Em(lx)			
	100	200	500	
Lh(m)	2,5	3,0	2,5	3,0
20 m ²	1,0	1,0	1,9	2,1
30 m ²	1,6	1,6	3,1	3,2
40 m ²	2,0	2,1	4,0	4,2
50 m ²	2,5	2,5	4,9	5,1
75 m ²	3,8	3,8	7,5	7,5
100 m ²	4,8	4,9	9,6	9,9
500 m ²	23	24	47	47

Wartungsfaktor 0,8 Rh = Lh

**51DG11B73FF22 +
59DL1L0000G0000D0 +
59DL10000200G00DC: 1x
LED 3000K / CRI ≥ 80**

4058352108086 + 4058352030165 +
4058352127179
51DG11B73FF22 + 59DL1L0000G0000D0
+ 59DL10000200G00DC
LED 3000K / CRI ≥ 80 ϕ_N 2140 lm

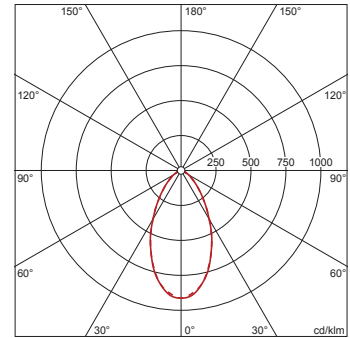

I_{max} 913 cd/klm bei γ 0°

Leuchtdichten (cd/m²)

	C 0/180
L80	9224
L70	11303
L65	12305

UGR 23,2 23,1
X 4H Y 8H ρ 70/50/20 S 0,25H

Anzahl Leuchten im Raum

Reflexionsgrad 70/50/20	Em(lx)			
	100	200	500	
Lh(m)	2,5	3,0	2,5	3,0
20 m ²	1,2	1,3	2,3	2,6
30 m ²	1,9	2,0	3,7	4,0
40 m ²	2,4	2,5	4,7	5,1
50 m ²	2,9	3,1	5,8	6,2
75 m ²	4,4	4,5	8,7	9,0
100 m ²	5,6	5,8	11	12
500 m ²	27	27	53	54

Wartungsfaktor 0,8 Rh = Lh

Bestell-Nr.: 59DL1L0000G0000D0 | GTIN (EAN): 4058352030165

Planungsdaten: Lun11Linse,dir,An

**51DG11B73FG22 +
59DL1L0000G0000D0: 1x
LED 4000K / CRI ≥ 80**

4058352108123 + 4058352030165
51DG11B73FG22 + 59DL1L0000G0000D0
LED 4000K / CRI ≥ 80 ϕ_N 2750 lm

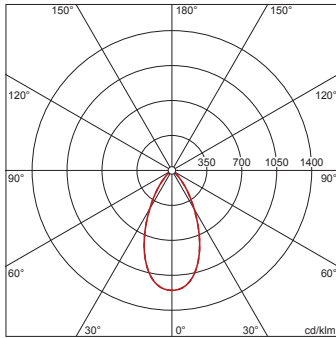

I_{max} 1201 cd/klm bei γ 0°

Leuchtdichten (cd/m²)

C 0/180
L80 0
L70 0
L65 0

UGR 18,8 18,8
X 4H Y 8H ρ 70/50/20 S 0,25H

Anzahl Leuchten im Raum

Reflexionsgrad 70/50/20	100		200		500	
Em(lx)	100	200	100	200	100	200
Lh(m)	2,5	3,0	2,5	3,0	2,5	3,0
20 m²	0,8	0,9	1,7	1,8	4,2	4,5
30 m²	1,4	1,4	2,7	2,8	6,8	7,0
40 m²	1,7	1,8	3,5	3,6	8,6	9,1
50 m²	2,1	2,2	4,3	4,4	11	11
75 m²	3,3	3,3	6,5	6,6	16	16
100 m²	4,2	4,3	8,4	8,6	21	22
500 m²	20	21	41	41	101	103

Wartungsfaktor 0,8 Rh = Lh

**51DG11B73FG22 +
59DL1L0000G0000D0 +
59DL10000200G00DB: 1x
LED 4000K / CRI ≥ 80**

4058352108123 + 4058352030165 +
4058352127162
51DG11B73FG22 + 59DL1L0000G0000D0
+ 59DL10000200G00DB
LED 4000K / CRI ≥ 80 ϕ_N 2580 lm

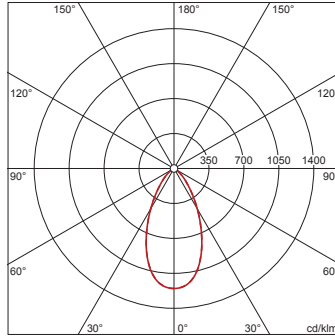

I_{max} 1202 cd/klm bei γ 0°

Leuchtdichten (cd/m²)

C 0/180
L80 0
L70 90
L65 1232

UGR 18,7 18,7
X 4H Y 8H ρ 70/50/20 S 0,25H

Anzahl Leuchten im Raum

Reflexionsgrad 70/50/20	100		200		500	
Em(lx)	100	200	100	200	100	200
Lh(m)	2,5	3,0	2,5	3,0	2,5	3,0
20 m²	0,9	1,0	1,8	1,9	4,5	4,9
30 m²	1,5	1,5	2,9	3,0	7,3	7,4
40 m²	1,8	1,9	3,7	3,9	9,2	9,7
50 m²	2,3	2,4	4,6	4,7	11	12
75 m²	3,5	3,5	7,0	7,0	17	17
100 m²	4,5	4,6	9,0	9,2	22	23
500 m²	22	22	43	44	108	109

Wartungsfaktor 0,8 Rh = Lh

**51DG11B73FG22 +
59DL1L0000G0000D0 +
59DL10000200G00DC: 1x
LED 4000K / CRI ≥ 80**

4058352108123 + 4058352030165 +
4058352127179
51DG11B73FG22 + 59DL1L0000G0000D0
+ 59DL10000200G00DC
LED 4000K / CRI ≥ 80 ϕ_N 2310 lm

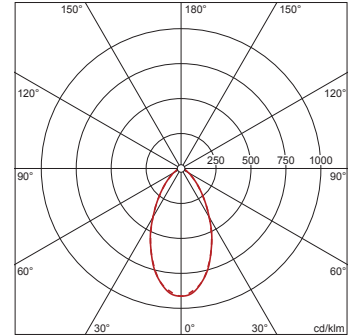

I_{max} 913 cd/klm bei γ 0°

Leuchtdichten (cd/m²)

C 0/180
L80 9956
L70 12201
L65 13282

UGR 23,4 23,4
X 4H Y 8H ρ 70/50/20 S 0,25H

Anzahl Leuchten im Raum

Reflexionsgrad 70/50/20	100		200		500	
Em(lx)	100	200	100	200	100	200
Lh(m)	2,5	3,0	2,5	3,0	2,5	3,0
20 m²	1,1	1,2	2,2	2,4	5,4	6,0
30 m²	1,7	1,8	3,4	3,7	8,6	9,2
40 m²	2,2	2,4	4,4	4,7	11	12
50 m²	2,7	2,8	5,4	5,7	13	14
75 m²	4,0	4,2	8,1	8,4	20	21
100 m²	5,2	5,4	10	11	26	27
500 m²	25	25	49	50	123	125

Wartungsfaktor 0,8 Rh = Lh

Bestell-Nr.: 59DL1L0000G0000D0 | GTIN (EAN): 4058352030165

Planungsdaten: Lun11Linse,dir,An

**51DG11B74FF22 +
59DL1L0000G0000D0: 1x
LED 3000K / CRI ≥ 80**

4058352135921 + 4058352030165
51DG11B74FF22 + 59DL1L0000G0000D0
LED 3000K / CRI ≥ 80 ϕ_N 3050 lm

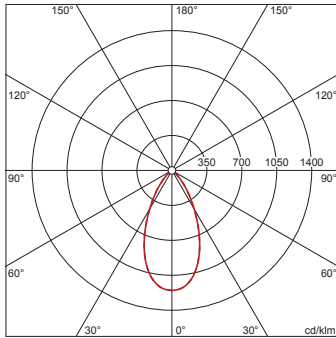

I_{max} 1201 cd/klm bei γ 0°

Leuchtdichten (cd/m²)

C 0/180
L₈₀ 0
L₇₀ 0
L₆₅ 0

UGR 19,2 19,2
X 4H Y 8H ρ 70/50/20 S 0,25H

Anzahl Leuchten im Raum

Reflexionsgrad 70/50/20	100		200		500	
Em(lx)	100	200	100	200	100	200
Lh(m)	2,5	3,0	2,5	3,0	2,5	3,0
20 m ²	0,8	0,8	1,5	1,6	3,8	4,1
30 m ²	1,2	1,3	2,4	2,5	6,1	6,3
40 m ²	1,6	1,6	3,1	3,3	7,8	8,2
50 m ²	1,9	2,0	3,9	4,0	9,7	10,0
75 m ²	2,9	3,0	5,9	5,9	15	15
100 m ²	3,8	3,9	7,6	7,8	19	19
500 m ²	18	19	37	37	91	93

Wartungsfaktor 0,8 Rh = Lh

**51DG11B74FF22 +
59DL1L0000G0000D0 +
59DL10000200G00DB: 1x
LED 3000K / CRI ≥ 80**

4058352135921 + 4058352030165 +
4058352127162
51DG11B74FF22 + 59DL1L0000G0000D0
+ 59DL10000200G00DB
LED 3000K / CRI ≥ 80 ϕ_N 2870 lm

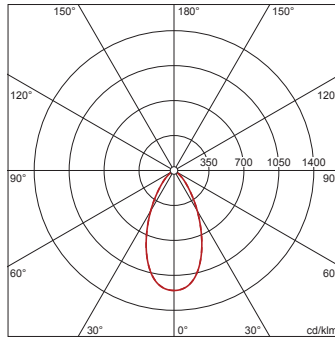

I_{max} 1202 cd/klm bei γ 0°

Leuchtdichten (cd/m²)

C 0/180
L₈₀ 0
L₇₀ 100
L₆₅ 1370

UGR 19,1 19,1
X 4H Y 8H ρ 70/50/20 S 0,25H

Anzahl Leuchten im Raum

Reflexionsgrad 70/50/20	100		200		500	
Em(lx)	100	200	100	200	100	200
Lh(m)	2,5	3,0	2,5	3,0	2,5	3,0
20 m ²	0,8	0,9	1,6	1,7	4,0	4,4
30 m ²	1,3	1,3	2,6	2,7	6,5	6,7
40 m ²	1,7	1,7	3,3	3,5	8,3	8,7
50 m ²	2,1	2,1	4,1	4,2	10	11
75 m ²	3,1	3,1	6,3	6,3	16	16
100 m ²	4,0	4,1	8,0	8,2	20	21
500 m ²	19	20	39	39	97	98

Wartungsfaktor 0,8 Rh = Lh

**51DG11B74FF22 +
59DL1L0000G0000D0 +
59DL10000200G00DC: 1x
LED 3000K / CRI ≥ 80**

4058352135921 + 4058352030165 +
4058352127179
51DG11B74FF22 + 59DL1L0000G0000D0
+ 59DL10000200G00DC
LED 3000K / CRI ≥ 80 ϕ_N 2560 lm

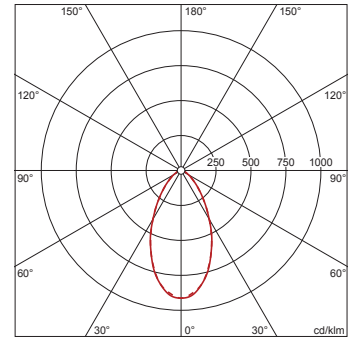

I_{max} 913 cd/klm bei γ 0°

Leuchtdichten (cd/m²)

C 0/180
L₈₀ 11034
L₇₀ 13521
L₆₅ 14720

UGR 23,8 23,8
X 4H Y 8H ρ 70/50/20 S 0,25H

Anzahl Leuchten im Raum

Reflexionsgrad 70/50/20	100		200		500	
Em(lx)	100	200	100	200	100	200
Lh(m)	2,5	3,0	2,5	3,0	2,5	3,0
20 m ²	1,0	1,1	2,0	2,2	4,9	5,4
30 m ²	1,6	1,7	3,1	3,3	7,8	8,3
40 m ²	2,0	2,1	4,0	4,3	9,9	11
50 m ²	2,4	2,6	4,9	5,1	12	13
75 m ²	3,6	3,8	7,3	7,6	18	19
100 m ²	4,7	4,9	9,4	9,8	23	24
500 m ²	22	23	44	45	111	113

Wartungsfaktor 0,8 Rh = Lh

Bestell-Nr.: 59DL1L0000G0000D0 | GTIN (EAN): 4058352030165

Planungsdaten: Lun11Linse,dir,An

**51DG11B74FG22 +
59DL1L0000G0000D0: 1x
LED 4000K / CRI ≥ 80**

4058352108093 + 4058352030165
51DG11B74FG22 + 59DL1L0000G0000D0
LED 4000K / CRI ≥ 80 ϕ_N 3280 lm

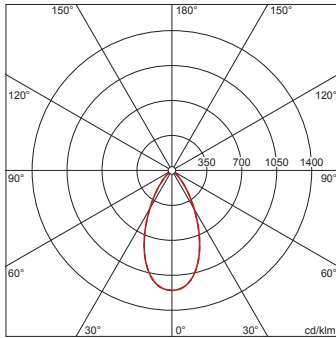

I_{max} 1201 cd/klm bei γ 0°

Leuchtdichten (cd/m²)

C 0/180
L₈₀ 0
L₇₀ 0
L₆₅ 0

UGR 19,4 19,4
X 4H Y 8H ρ 70/50/20 S 0,25H

Anzahl Leuchten im Raum

Reflexionsgrad 70/50/20	100		200		500	
Em(lx)	100	200	100	200	100	200
Lh(m)	2,5	3,0	2,5	3,0	2,5	3,0
20 m ²	0,7	0,8	1,4	1,5	3,5	3,8
30 m ²	1,1	1,2	2,3	2,3	5,7	5,9
40 m ²	1,4	1,5	2,9	3,1	7,2	7,6
50 m ²	1,8	1,9	3,6	3,7	9,0	9,3
75 m ²	2,7	2,8	5,5	5,5	14	14
100 m ²	3,5	3,6	7,0	7,2	18	18
500 m ²	17	17	34	34	85	86

Wartungsfaktor 0,8 Rh = Lh

**51DG11B74FG22 +
59DL1L0000G0000D0 +
59DL10000200G00DB: 1x
LED 4000K / CRI ≥ 80**

4058352108093 + 4058352030165 +
4058352127162
51DG11B74FG22 + 59DL1L0000G0000D0
+ 59DL10000200G00DB
LED 4000K / CRI ≥ 80 ϕ_N 3080 lm

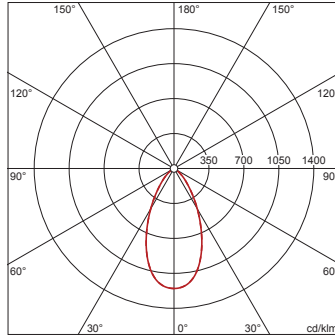

I_{max} 1202 cd/klm bei γ 0°

Leuchtdichten (cd/m²)

C 0/180
L₈₀ 0
L₇₀ 108
L₆₅ 1470

UGR 19,3 19,3
X 4H Y 8H ρ 70/50/20 S 0,25H

Anzahl Leuchten im Raum

Reflexionsgrad 70/50/20	100		200		500	
Em(lx)	100	200	100	200	100	200
Lh(m)	2,5	3,0	2,5	3,0	2,5	3,0
20 m ²	0,8	0,8	1,5	1,6	3,8	4,1
30 m ²	1,2	1,2	2,4	2,5	6,1	6,2
40 m ²	1,5	1,6	3,1	3,2	7,7	8,1
50 m ²	1,9	2,0	3,8	4,0	9,6	9,9
75 m ²	2,9	2,9	5,8	5,9	15	15
100 m ²	3,8	3,8	7,5	7,7	19	19
500 m ²	18	18	36	37	91	92

Wartungsfaktor 0,8 Rh = Lh

**51DG11B74FG22 +
59DL1L0000G0000D0 +
59DL10000200G00DC: 1x
LED 4000K / CRI ≥ 80**

4058352108093 + 4058352030165 +
4058352127179
51DG11B74FG22 + 59DL1L0000G0000D0
+ 59DL10000200G00DC
LED 4000K / CRI ≥ 80 ϕ_N 2750 lm

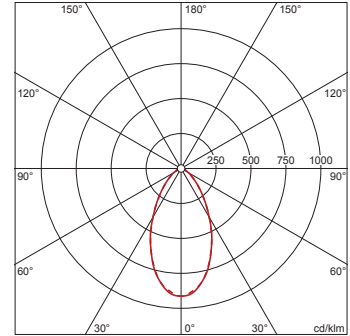

I_{max} 913 cd/klm bei γ 0°

Leuchtdichten (cd/m²)

C 0/180
L₈₀ 11853
L₇₀ 14524
L₆₅ 15812

UGR 24 24
X 4H Y 8H ρ 70/50/20 S 0,25H

Anzahl Leuchten im Raum

Reflexionsgrad 70/50/20	100		200		500	
Em(lx)	100	200	100	200	100	200
Lh(m)	2,5	3,0	2,5	3,0	2,5	3,0
20 m ²	0,9	1,0	1,8	2,0	4,6	5,1
30 m ²	1,4	1,5	2,9	3,1	7,2	7,7
40 m ²	1,8	2,0	3,7	4,0	9,2	9,9
50 m ²	2,3	2,4	4,5	4,8	11	12
75 m ²	3,4	3,5	6,8	7,0	17	18
100 m ²	4,4	4,6	8,7	9,1	22	23
500 m ²	21	21	41	42	103	105

Wartungsfaktor 0,8 Rh = Lh

Bestell-Nr.: 59DL1L0000G0000D0 | GTIN (EAN): 4058352030165

Planungsdaten: Lun11Linse,dir,An

**51DG11CD1FF22 +
59DL1L0000G0000D0: 1x
LED 3000K / CRI ≥ 80**

4058352108109 + 4058352030165

51DG11CD1FF22 +
59DL1L0000G0000D0

LED 3000K / CRI ≥ 80 ϕ_N 1020 lm

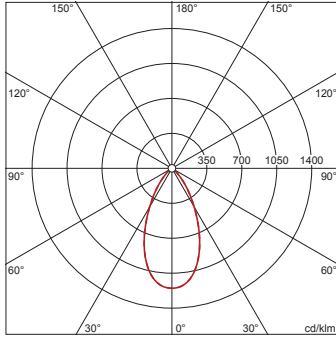

I_{max} 1201 cd/klm bei γ 0°

Leuchtdichten (cd/m²)

C 0/180
L80 0
L70 0
L65 0
UGR 15,4 15,4
X 4H Y 8H ρ 70/50/20 S 0,25H

Anzahl Leuchten im Raum

Reflexionsgrad 70/50/20	100		200		500	
Em(x)	100	200	100	200	100	200
Lh(m)	2,5	3,0	2,5	3,0	2,5	3,0
20 m²	2,3	2,5	4,5	4,9	11	12
30 m²	3,6	3,8	7,3	7,5	18	19
40 m²	4,7	4,9	9,3	9,8	23	25
50 m²	5,8	6,0	12	12	29	30
75 m²	8,8	8,9	18	18	44	44
100 m²	11	12	23	23	57	58
500 m²	55	55	109	111	273	277

Wartungsfaktor 0,8 Rh = Lh

**51DG11CD1FF22 +
59DL1L0000G0000D0 +
59DL10000200G00DB: 1x
LED 3000K / CRI ≥ 80**

4058352108109 + 4058352030165 +
4058352127162

51DG11CD1FF22 +
59DL1L0000G0000D0 +
59DL10000200G00DB

LED 3000K / CRI ≥ 80 ϕ_N 960 lm

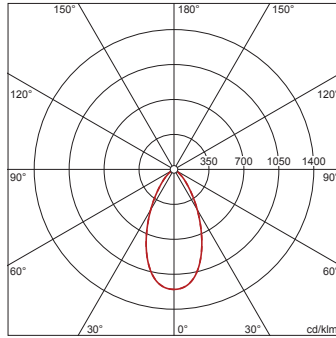

I_{max} 1202 cd/klm bei γ 0°

Leuchtdichten (cd/m²)

C 0/180
L80 0
L70 34
L65 458
UGR 15,3 15,3
X 4H Y 8H ρ 70/50/20 S 0,25H

Anzahl Leuchten im Raum

Reflexionsgrad 70/50/20	100		200		500	
Em(x)	100	200	100	200	100	200
Lh(m)	2,5	3,0	2,5	3,0	2,5	3,0
20 m²	2,4	2,6	4,8	5,2	12	13
30 m²	3,9	4,0	7,8	8,0	20	20
40 m²	5,0	5,2	9,9	10	25	26
50 m²	6,2	6,3	12	13	31	32
75 m²	9,4	9,4	19	19	47	47
100 m²	12	12	24	25	60	62
500 m²	58	59	116	118	291	294

Wartungsfaktor 0,8 Rh = Lh

**51DG11CD1FF22 +
59DL1L0000G0000D0 +
59DL10000200G00DC: 1x
LED 3000K / CRI ≥ 80**

4058352108109 + 4058352030165 +
4058352127179

51DG11CD1FF22 +
59DL1L0000G0000D0 +
59DL10000200G00DC

LED 3000K / CRI ≥ 80 ϕ_N 860 lm

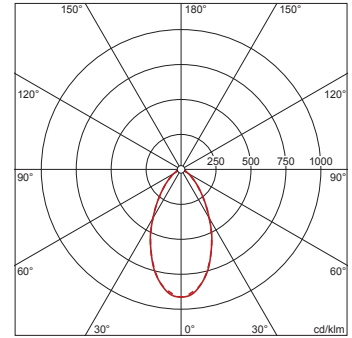

I_{max} 913 cd/klm bei γ 0°

Leuchtdichten (cd/m²)

C 0/180
L80 3707
L70 4542
L65 4945
UGR 20 20
X 4H Y 8H ρ 70/50/20 S 0,25H

Anzahl Leuchten im Raum

Reflexionsgrad 70/50/20	100		200		500	
Em(x)	100	200	100	200	100	200
Lh(m)	2,5	3,0	2,5	3,0	2,5	3,0
20 m²	2,9	3,2	5,8	6,5	15	16
30 m²	4,6	4,9	9,2	9,9	23	25
40 m²	5,9	6,3	12	13	29	32
50 m²	7,2	7,7	14	15	36	38
75 m²	11	11	22	23	54	56
100 m²	14	15	28	29	70	73
500 m²	66	67	132	135	331	337

Wartungsfaktor 0,8 Rh = Lh

Bestell-Nr.: 59DL1L0000G0000D0 | GTIN (EAN): 4058352030165

Planungsdaten: Lun11Linse,dir,An

**51DG11CD1FG22 +
59DL1L0000G0000D0: 1x
LED 4000K / CRI ≥ 80**

4058352108161 + 4058352030165

51DG11CD1FG22 +
59DL1L0000G0000D0

LED 4000K / CRI ≥ 80 ϕ_N 1100 lm

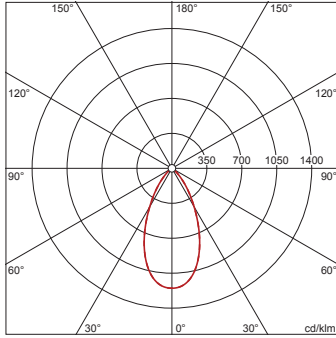

I_{max} 1201 cd/klm bei γ 0°

Leuchtdichten (cd/m²)

C 0/180	
L80	0
L70	0
L65	0
UGR	15,6 15,6
X 4H Y 8H ρ 70/50/20 S 0,25H	

Anzahl Leuchten im Raum

Reflexionsgrad 70/50/20	100		200		500	
	Lh(m)	2,5	3,0	2,5	3,0	2,5
20 m²	2,1	2,3	4,2	4,5	11	11
30 m²	3,4	3,5	6,8	7,0	17	17
40 m²	4,3	4,6	8,6	9,1	22	23
50 m²	5,4	5,5	11	11	27	28
75 m²	8,1	8,2	16	16	41	41
100 m²	10	11	21	22	52	54
500 m²	51	51	101	103	254	257

Wartungsfaktor 0,8

Rh = Lh

**51DG11CD1FG22 +
59DL1L0000G0000D0 +
59DL10000200G00DB: 1x
LED 4000K / CRI ≥ 80**

4058352108161 + 4058352030165 +
4058352127162

51DG11CD1FG22 +
59DL1L0000G0000D0 +
59DL10000200G00DB

LED 4000K / CRI ≥ 80 ϕ_N 1030 lm

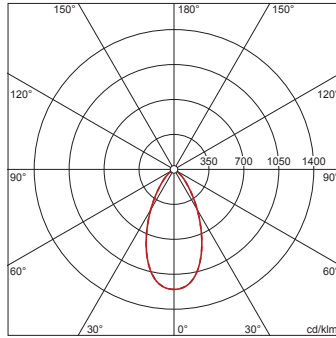

I_{max} 1202 cd/klm bei γ 0°

Leuchtdichten (cd/m²)

C 0/180	
L80	0
L70	36
L65	492
UGR	15,5 15,5
X 4H Y 8H ρ 70/50/20 S 0,25H	

Anzahl Leuchten im Raum

Reflexionsgrad 70/50/20	100		200		500	
	Lh(m)	2,5	3,0	2,5	3,0	2,5
20 m²	2,2	2,4	4,5	4,9	11	12
30 m²	3,6	3,7	7,3	7,4	18	19
40 m²	4,6	4,9	9,3	9,7	23	24
50 m²	5,7	5,9	11	12	29	30
75 m²	8,7	8,8	17	18	44	44
100 m²	11	11	22	23	56	57
500 m²	54	55	108	110	271	274

Wartungsfaktor 0,8

Rh = Lh

**51DG11CD1FG22 +
59DL1L0000G0000D0 +
59DL10000200G00DC: 1x
LED 4000K / CRI ≥ 80**

4058352108161 + 4058352030165 +
4058352127179

51DG11CD1FG22 +
59DL1L0000G0000D0 +
59DL10000200G00DC

LED 4000K / CRI ≥ 80 ϕ_N 920 lm

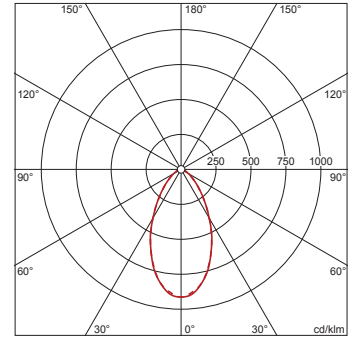

I_{max} 913 cd/klm bei γ 0°

Leuchtdichten (cd/m²)

C 0/180	
L80	3965
L70	4859
L65	5290
UGR	20,2 20,2
X 4H Y 8H ρ 70/50/20 S 0,25H	

Anzahl Leuchten im Raum

Reflexionsgrad 70/50/20	100		200		500	
	Lh(m)	2,5	3,0	2,5	3,0	2,5
20 m²	2,7	3,0	5,5	6,0	14	15
30 m²	4,3	4,6	8,6	9,2	22	23
40 m²	5,5	5,9	11	12	28	30
50 m²	6,8	7,2	14	14	34	36
75 m²	10	11	20	21	51	53
100 m²	13	14	26	27	65	68
500 m²	62	63	124	126	309	315

Wartungsfaktor 0,8

Rh = Lh

Bestell-Nr.: 59DL1L0000G0000D0 | GTIN (EAN): 4058352030165

Planungsdaten: Lun11Linse,dir,An

**51DG11CD2FF22 +
59DL1L0000G0000D0 +
LED 3000K / CRI ≥ 80**

4058352108147 + 4058352030165

51DG11CD2FF22 +
59DL1L0000G0000D0

LED 3000K / CRI ≥ 80 ϕ_N 1850 lm

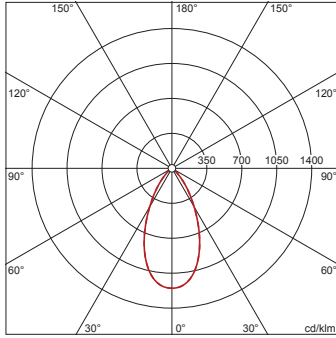

I_{max} 1201 cd/klm bei γ 0°

Leuchtdichten (cd/m²)

C 0/180
L80 0
L70 0
L65 0

UGR 17,4 17,4
X 4H Y 8H ρ 70/50/20 S 0,25H

Anzahl Leuchten im Raum

Reflexionsgrad 70/50/20

Em(x)	100		200		500	
Lh(m)	2,5	3,0	2,5	3,0	2,5	3,0
20 m²	1,2	1,4	2,5	2,7	6,2	6,8
30 m²	2,0	2,1	4,0	4,2	10	10
40 m²	2,6	2,7	5,1	5,4	13	14
50 m²	3,2	3,3	6,4	6,6	16	16
75 m²	4,8	4,9	9,7	9,8	24	24
100 m²	6,2	6,4	12	13	31	32
500 m²	30	31	60	61	151	153

Wartungsfaktor 0,8

Rh = Lh

**51DG11CD2FF22 +
59DL1L0000G0000D0 +
59DL10000200G00DB +
LED 3000K / CRI ≥ 80**

4058352108147 + 4058352030165 +
4058352127162

51DG11CD2FF22 +
59DL1L0000G0000D0 +
59DL10000200G00DB

LED 3000K / CRI ≥ 80 ϕ_N 1740 lm

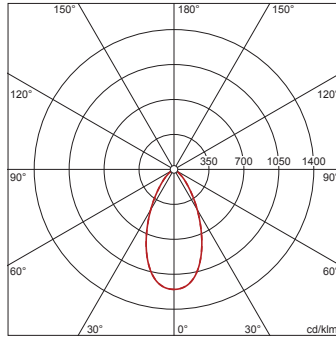

I_{max} 1202 cd/klm bei γ 0°

Leuchtdichten (cd/m²)

C 0/180
L80 0
L70 61
L65 831

UGR 17,3 17,4

X 4H Y 8H ρ 70/50/20 S 0,25H

Anzahl Leuchten im Raum

Reflexionsgrad 70/50/20

Em(x)	100		200		500	
Lh(m)	2,5	3,0	2,5	3,0	2,5	3,0
20 m²	1,3	1,4	2,7	2,9	6,6	7,2
30 m²	2,2	2,2	4,3	4,4	11	11
40 m²	2,7	2,9	5,5	5,8	14	14
50 m²	3,4	3,5	6,8	7,0	17	18
75 m²	5,2	5,2	10	10	26	26
100 m²	6,6	6,8	13	14	33	34
500 m²	32	32	64	65	160	162

Wartungsfaktor 0,8

Rh = Lh

**51DG11CD2FF22 +
59DL1L0000G0000D0 +
59DL10000200G00DC: 1x
LED 3000K / CRI ≥ 80**

4058352108147 + 4058352030165 +
4058352127179

51DG11CD2FF22 +
59DL1L0000G0000D0 +
59DL10000200G00DC

LED 3000K / CRI ≥ 80 ϕ_N 1550 lm

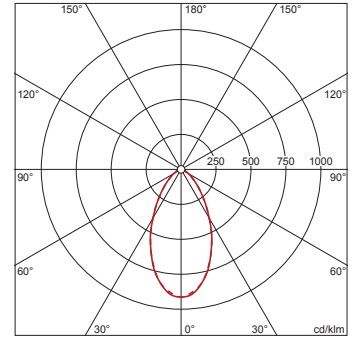

I_{max} 913 cd/klm bei γ 0°

Leuchtdichten (cd/m²)

C 0/180
L80 6681
L70 8186
L65 8912

UGR 22 22

X 4H Y 8H ρ 70/50/20 S 0,25H

Anzahl Leuchten im Raum

Reflexionsgrad 70/50/20

Em(x)	100		200		500	
Lh(m)	2,5	3,0	2,5	3,0	2,5	3,0
20 m²	1,6	1,8	3,2	3,6	8,1	9,0
30 m²	2,6	2,7	5,1	5,5	13	14
40 m²	3,3	3,5	6,5	7,0	16	18
50 m²	4,0	4,2	8,0	8,5	20	21
75 m²	6,0	6,2	12	12	30	31
100 m²	7,7	8,1	15	16	39	40
500 m²	37	37	73	75	184	187

Wartungsfaktor 0,8

Rh = Lh

Bestell-Nr.: 59DL1L0000G0000D0 | GTIN (EAN): 4058352030165

Planungsdaten: Lun11Linse,dir,An

**51DG11CD2FG22 +
59DL1L0000G0000D0 +
LED 4000K / CRI ≥ 80**

4058352108178 + 4058352030165

51DG11CD2FG22 +
59DL1L0000G0000D0

LED 4000K / CRI ≥ 80 ϕ_N 1990 lm

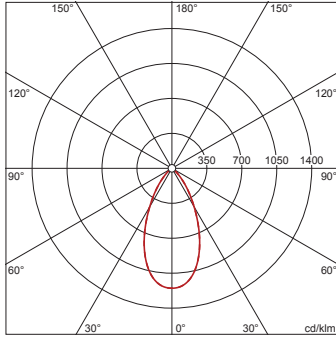

I_{max} 1201 cd/klm bei γ 0°

Leuchtdichten (cd/m²)

C 0/180
L₈₀ 0
L₇₀ 0
L₆₅ 0

UGR 17,7 17,7

X 4H Y 8H ρ 70/50/20 S 0,25H

Anzahl Leuchten im Raum

Reflexionsgrad 70/50/20

Em(x)	100		200		500	
	Lh(m)	2,5	3,0	2,5	3,0	2,5
20 m ²	1,2	1,3	2,3	2,5	5,8	6,3
30 m ²	1,9	1,9	3,7	3,9	9,4	9,7
40 m ²	2,4	2,5	4,8	5,0	12	13
50 m ²	3,0	3,1	5,9	6,1	15	15
75 m ²	4,5	4,5	9,0	9,1	23	23
100 m ²	5,8	5,9	12	12	29	30
500 m ²	28	28	56	57	140	142

Wartungsfaktor 0,8

Rh = Lh

**51DG11CD2FG22 +
59DL1L0000G0000D0 +
59DL10000200G00DB: 1x
LED 4000K / CRI ≥ 80**

4058352108178 + 4058352030165 +
4058352127162

51DG11CD2FG22 +
59DL1L0000G0000D0 +
59DL10000200G00DB

LED 4000K / CRI ≥ 80 ϕ_N 1870 lm

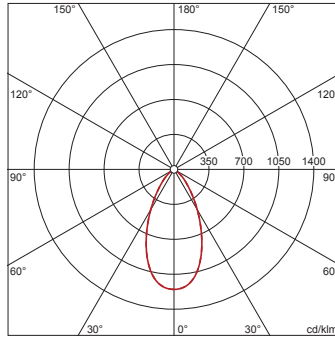

I_{max} 1202 cd/klm bei γ 0°

Leuchtdichten (cd/m²)

C 0/180
L₈₀ 0
L₇₀ 65
L₆₅ 893

UGR 17,6 17,6

X 4H Y 8H ρ 70/50/20 S 0,25H

Anzahl Leuchten im Raum

Reflexionsgrad 70/50/20

Em(x)	100		200		500	
	Lh(m)	2,5	3,0	2,5	3,0	2,5
20 m ²	1,2	1,3	2,5	2,7	6,2	6,7
30 m ²	2,0	2,1	4,0	4,1	10	10
40 m ²	2,5	2,7	5,1	5,4	13	13
50 m ²	3,2	3,3	6,3	6,5	16	16
75 m ²	4,8	4,8	9,6	9,7	24	24
100 m ²	6,2	6,3	12	13	31	32
500 m ²	30	30	60	60	149	151

Wartungsfaktor 0,8

Rh = Lh

**51DG11CD2FG22 +
59DL1L0000G0000D0 +
59DL10000200G00DC: 1x
LED 4000K / CRI ≥ 80**

4058352108178 + 4058352030165 +
4058352127179

51DG11CD2FG22 +
59DL1L0000G0000D0 +
59DL10000200G00DC

LED 4000K / CRI ≥ 80 ϕ_N 1670 lm

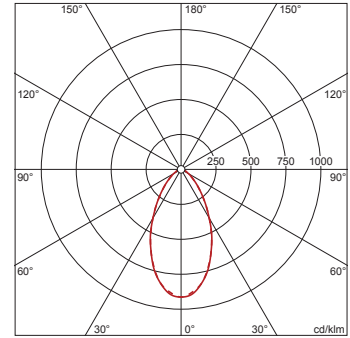

I_{max} 913 cd/klm bei γ 0°

Leuchtdichten (cd/m²)

C 0/180
L₈₀ 7198
L₇₀ 8820
L₆₅ 9602

UGR 22,3 22,3

X 4H Y 8H ρ 70/50/20 S 0,25H

Anzahl Leuchten im Raum

Reflexionsgrad 70/50/20

Em(x)	100		200		500	
	Lh(m)	2,5	3,0	2,5	3,0	2,5
20 m ²	1,5	1,7	3,0	3,3	7,5	8,3
30 m ²	2,4	2,5	4,8	5,1	12	13
40 m ²	3,0	3,3	6,1	6,5	15	16
50 m ²	3,7	3,9	7,5	7,9	19	20
75 m ²	5,6	5,8	11	12	28	29
100 m ²	7,2	7,5	14	15	36	37
500 m ²	34	35	68	69	170	174

Wartungsfaktor 0,8

Rh = Lh

Bestell-Nr.: 59DL1L0000G0000D0 | GTIN (EAN): 4058352030165

Planungsdaten: Lun11Linse,dir,An

**51DG11CD3FF22 +
59DL1L0000G0000D0: 1x
LED 3000K / CRI ≥ 80**

4058352108154 + 4058352030165

51DG11CD3FF22 +
59DL1L0000G0000D0

LED 3000K / CRI ≥ 80 ϕ_N 2550 lm

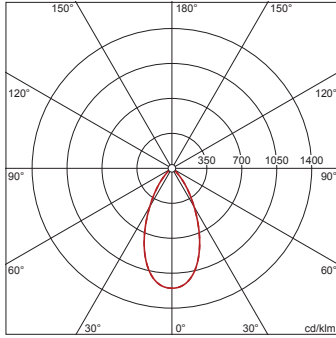

I_{max} 1201 cd/klm bei γ 0°

Leuchtdichten (cd/m²)

C 0/180
L80 0
L70 0
L65 0

UGR 18,5 18,5
X 4H Y 8H ρ 70/50/20 S 0,25H

Anzahl Leuchten im Raum

Reflexionsgrad 70/50/20

Em(x)	100		200		500	
Lh(m)	2,5	3,0	2,5	3,0	2,5	3,0
20 m²	0,9	1,0	1,8	2,0	4,5	4,9
30 m²	1,5	1,5	2,9	3,0	7,3	7,5
40 m²	1,9	2,0	3,7	3,9	9,3	9,8
50 m²	2,3	2,4	4,6	4,8	12	12
75 m²	3,5	3,5	7,0	7,1	18	18
100 m²	4,5	4,6	9,0	9,3	23	23
500 m²	22	22	44	44	109	111

Wartungsfaktor 0,8

Rh = Lh

**51DG11CD3FF22 +
59DL1L0000G0000D0 +
59DL10000200G00DB: 1x
LED 3000K / CRI ≥ 80**

4058352108154 + 4058352030165 +
4058352127162

51DG11CD3FF22 +
59DL1L0000G0000D0 +
59DL10000200G00DB

LED 3000K / CRI ≥ 80 ϕ_N 2400 lm

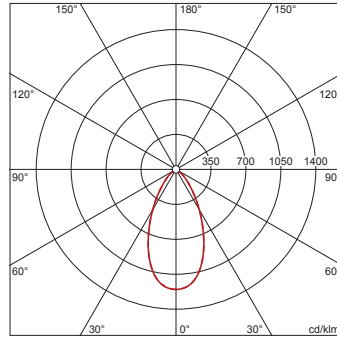

I_{max} 1202 cd/klm bei γ 0°

Leuchtdichten (cd/m²)

C 0/180
L80 0
L70 84
L65 1146

UGR 18,5 18,5

X 4H Y 8H ρ 70/50/20 S 0,25H

Anzahl Leuchten im Raum

Reflexionsgrad 70/50/20

Em(x)	100		200		500	
Lh(m)	2,5	3,0	2,5	3,0	2,5	3,0
20 m²	1,0	1,0	1,9	2,1	4,8	5,2
30 m²	1,6	1,6	3,1	3,2	7,8	8,0
40 m²	2,0	2,1	4,0	4,2	9,9	10
50 m²	2,5	2,5	4,9	5,1	12	13
75 m²	3,8	3,8	7,5	7,5	19	19
100 m²	4,8	4,9	9,6	9,9	24	25
500 m²	23	24	47	47	116	118

Wartungsfaktor 0,8

Rh = Lh

**51DG11CD3FF22 +
59DL1L0000G0000D0 +
59DL10000200G00DC: 1x
LED 3000K / CRI ≥ 80**

4058352108154 + 4058352030165 +
4058352127179

51DG11CD3FF22 +
59DL1L0000G0000D0 +
59DL10000200G00DC

LED 3000K / CRI ≥ 80 ϕ_N 2140 lm

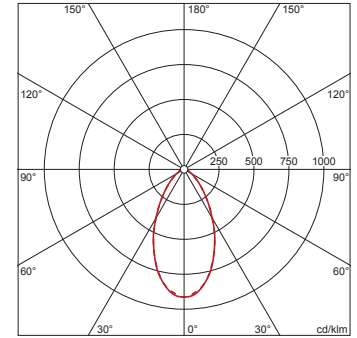

I_{max} 913 cd/klm bei γ 0°

Leuchtdichten (cd/m²)

C 0/180
L80 9224
L70 11303
L65 12305

UGR 23,2 23,1

X 4H Y 8H ρ 70/50/20 S 0,25H

Anzahl Leuchten im Raum

Reflexionsgrad 70/50/20

Em(x)	100		200		500	
Lh(m)	2,5	3,0	2,5	3,0	2,5	3,0
20 m²	1,2	1,3	2,3	2,6	5,9	6,5
30 m²	1,9	2,0	3,7	4,0	9,3	9,9
40 m²	2,4	2,5	4,7	5,1	12	13
50 m²	2,9	3,1	5,8	6,2	15	15
75 m²	4,4	4,5	8,7	9,0	22	23
100 m²	5,6	5,8	11	12	28	29
500 m²	27	27	53	54	133	135

Wartungsfaktor 0,8

Rh = Lh

Bestell-Nr.: 59DL1L0000G0000D0 | GTIN (EAN): 4058352030165

Planungsdaten: Lun11Linse,dir,An

**51DG11CD3FG22 +
59DL1L0000G0000D0 +
LED 4000K / CRI ≥ 80**

4058352108185 + 4058352030165

51DG11CD3FG22 +
59DL1L0000G0000D0

LED 4000K / CRI ≥ 80 ϕ_N 2750 lm

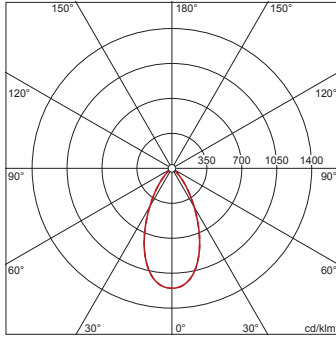

I_{max} 1201 cd/klm bei γ 0°

Leuchtdichten (cd/m²)

C 0/180
L80 0
L70 0
L65 0

UGR 18,8 18,8
X 4H Y 8H ρ 70/50/20 S 0,25H

Anzahl Leuchten im Raum

Reflexionsgrad 70/50/20

Em(x)	100		200		500	
	Lh(m)	2,5	3,0	2,5	3,0	2,5
20 m²	0,8	0,9	1,7	1,8	4,2	4,5
30 m²	1,4	1,4	2,7	2,8	6,8	7,0
40 m²	1,7	1,8	3,5	3,6	8,6	9,1
50 m²	2,1	2,2	4,3	4,4	11	11
75 m²	3,3	3,3	6,5	6,6	16	16
100 m²	4,2	4,3	8,4	8,6	21	22
500 m²	20	21	41	41	101	103

Wartungsfaktor 0,8

Rh = Lh

**51DG11CD3FG22 +
59DL1L0000G0000D0 +
59DL10000200G00DB: 1x
LED 4000K / CRI ≥ 80**

4058352108185 + 4058352030165 +
4058352127162

51DG11CD3FG22 +
59DL1L0000G0000D0 +
59DL10000200G00DB

LED 4000K / CRI ≥ 80 ϕ_N 2580 lm

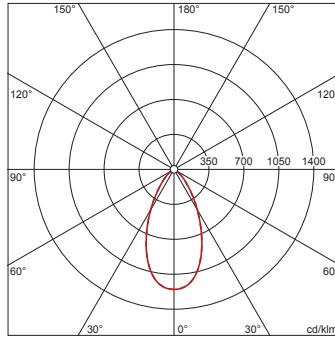

I_{max} 1202 cd/klm bei γ 0°

Leuchtdichten (cd/m²)

C 0/180
L80 0
L70 90
L65 1232

UGR 18,7 18,7

X 4H Y 8H ρ 70/50/20 S 0,25H

Anzahl Leuchten im Raum

Reflexionsgrad 70/50/20

Em(x)	100		200		500	
	Lh(m)	2,5	3,0	2,5	3,0	2,5
20 m²	0,9	1,0	1,8	1,9	4,5	4,9
30 m²	1,5	1,5	2,9	3,0	7,3	7,4
40 m²	1,8	1,9	3,7	3,9	9,2	9,7
50 m²	2,3	2,4	4,6	4,7	11	12
75 m²	3,5	3,5	7,0	7,0	17	17
100 m²	4,5	4,6	9,0	9,2	22	23
500 m²	22	22	43	44	108	109

Wartungsfaktor 0,8

Rh = Lh

**51DG11CD3FG22 +
59DL1L0000G0000D0 +
59DL10000200G00DC: 1x
LED 4000K / CRI ≥ 80**

4058352108185 + 4058352030165 +
4058352127179

51DG11CD3FG22 +
59DL1L0000G0000D0 +
59DL10000200G00DC

LED 4000K / CRI ≥ 80 ϕ_N 2310 lm

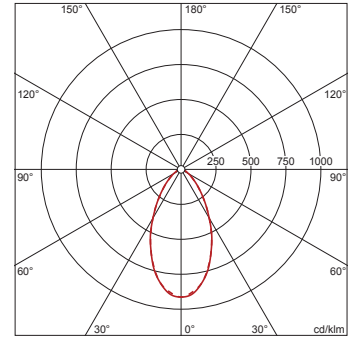

I_{max} 913 cd/klm bei γ 0°

Leuchtdichten (cd/m²)

C 0/180
L80 9956
L70 12201
L65 13282

UGR 23,4 23,4

X 4H Y 8H ρ 70/50/20 S 0,25H

Anzahl Leuchten im Raum

Reflexionsgrad 70/50/20

Em(x)	100		200		500	
	Lh(m)	2,5	3,0	2,5	3,0	2,5
20 m²	1,1	1,2	2,2	2,4	5,4	6,0
30 m²	1,7	1,8	3,4	3,7	8,6	9,2
40 m²	2,2	2,4	4,4	4,7	11	12
50 m²	2,7	2,8	5,4	5,7	13	14
75 m²	4,0	4,2	8,1	8,4	20	21
100 m²	5,2	5,4	10	11	26	27
500 m²	25	25	49	50	123	125

Wartungsfaktor 0,8

Rh = Lh

Bestell-Nr.: 59DL1L0000G0000D0 | GTIN (EAN): 4058352030165

Planungsdaten: Lun11Linse,dir,An

**51DG11CD4FF22 +
59DL1L0000G0000D0: 1x
LED 3000K / CRI ≥ 80**

4058352106877 + 4058352030165

51DG11CD4FF22 +
59DL1L0000G0000D0

LED 3000K / CRI ≥ 80 ϕ_N 3050 lm

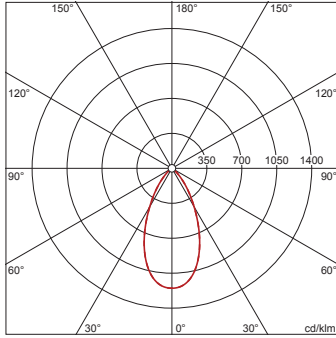

I_{max} 1201 cd/klm bei γ 0°

Leuchtdichten (cd/m²)

C 0/180
L80 0
L70 0
L65 0

UGR 19,2 19,2
X 4H Y 8H ρ 70/50/20 S 0,25H

Anzahl Leuchten im Raum

Reflexionsgrad 70/50/20

Em(x)	100		200		500	
Lh(m)	2,5	3,0	2,5	3,0	2,5	3,0
20 m²	0,8	0,8	1,5	1,6	3,8	4,1
30 m²	1,2	1,3	2,4	2,5	6,1	6,3
40 m²	1,6	1,6	3,1	3,3	7,8	8,2
50 m²	1,9	2,0	3,9	4,0	9,7	10,0
75 m²	2,9	3,0	5,9	5,9	15	15
100 m²	3,8	3,9	7,6	7,8	19	19
500 m²	18	19	37	37	91	93

Wartungsfaktor 0,8

Rh = Lh

**51DG11CD4FF22 +
59DL1L0000G0000D0 +
59DL10000200G00DB: 1x
LED 3000K / CRI ≥ 80**

4058352106877 + 4058352030165 +
4058352127162

51DG11CD4FF22 +
59DL1L0000G0000D0 +
59DL10000200G00DB

LED 3000K / CRI ≥ 80 ϕ_N 2870 lm

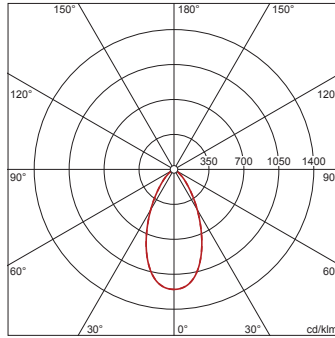

I_{max} 1202 cd/klm bei γ 0°

Leuchtdichten (cd/m²)

C 0/180
L80 0
L70 100
L65 1370

UGR 19,1 19,1

X 4H Y 8H ρ 70/50/20 S 0,25H

Anzahl Leuchten im Raum

Reflexionsgrad 70/50/20

Em(x)	100		200		500	
Lh(m)	2,5	3,0	2,5	3,0	2,5	3,0
20 m²	0,8	0,9	1,6	1,7	4,0	4,4
30 m²	1,3	1,3	2,6	2,7	6,5	6,7
40 m²	1,7	1,7	3,3	3,5	8,3	8,7
50 m²	2,1	2,1	4,1	4,2	10	11
75 m²	3,1	3,1	6,3	6,3	16	16
100 m²	4,0	4,1	8,0	8,2	20	21
500 m²	19	20	39	39	97	98

Wartungsfaktor 0,8

Rh = Lh

**51DG11CD4FF22 +
59DL1L0000G0000D0 +
59DL10000200G00DC: 1x
LED 3000K / CRI ≥ 80**

4058352106877 + 4058352030165 +
4058352127179

51DG11CD4FF22 +
59DL1L0000G0000D0 +
59DL10000200G00DC

LED 3000K / CRI ≥ 80 ϕ_N 2560 lm

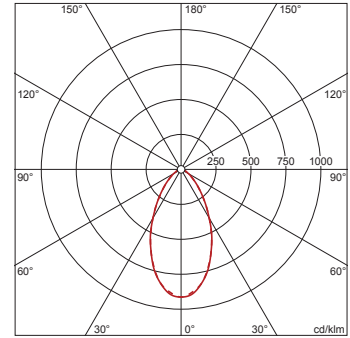

I_{max} 913 cd/klm bei γ 0°

Leuchtdichten (cd/m²)

C 0/180
L80 11034
L70 13521
L65 14720

UGR 23,8 23,8

X 4H Y 8H ρ 70/50/20 S 0,25H

Anzahl Leuchten im Raum

Reflexionsgrad 70/50/20

Em(x)	100		200		500	
Lh(m)	2,5	3,0	2,5	3,0	2,5	3,0
20 m²	1,0	1,1	2,0	2,2	4,9	5,4
30 m²	1,6	1,7	3,1	3,3	7,8	8,3
40 m²	2,0	2,1	4,0	4,3	9,9	11
50 m²	2,4	2,6	4,9	5,1	12	13
75 m²	3,6	3,8	7,3	7,6	18	19
100 m²	4,7	4,9	9,4	9,8	23	24
500 m²	22	23	44	45	111	113

Wartungsfaktor 0,8

Rh = Lh

Bestell-Nr.: 59DL1L0000G0000D0 | GTIN (EAN): 4058352030165

Planungsdaten: Lun11Linse,dir,An

**51DG11CD4FG22 +
59DL1L0000G0000D0 +
LED 4000K / CRI ≥ 80**

4058352108192 + 4058352030165

51DG11CD4FG22 +
59DL1L0000G0000D0

LED 4000K / CRI ≥ 80 ϕ_N 3280 lm

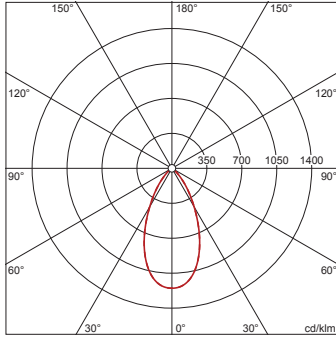

I_{max} 1201 cd/klm bei γ 0°

Leuchtdichten (cd/m²)

C 0/180
L₈₀ 0
L₇₀ 0
L₆₅ 0

UGR 19,4 19,4
X 4H Y 8H ρ 70/50/20 S 0,25H

Anzahl Leuchten im Raum

Reflexionsgrad 70/50/20

Em(x)	100		200		500	
Lh(m)	2,5	3,0	2,5	3,0	2,5	3,0
20 m ²	0,7	0,8	1,4	1,5	3,5	3,8
30 m ²	1,1	1,2	2,3	2,3	5,7	5,9
40 m ²	1,4	1,5	2,9	3,1	7,2	7,6
50 m ²	1,8	1,9	3,6	3,7	9,0	9,3
75 m ²	2,7	2,8	5,5	5,5	14	14
100 m ²	3,5	3,6	7,0	7,2	18	18
500 m ²	17	17	34	34	85	86

Wartungsfaktor 0,8

Rh = Lh

**51DG11CD4FG22 +
59DL1L0000G0000D0 +
59DL10000200G00DB: 1x
LED 4000K / CRI ≥ 80**

4058352108192 + 4058352030165 +
4058352127162

51DG11CD4FG22 +
59DL1L0000G0000D0 +
59DL10000200G00DB

LED 4000K / CRI ≥ 80 ϕ_N 3080 lm

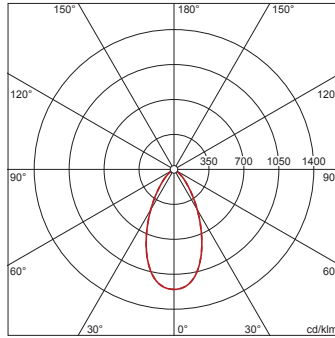

I_{max} 1202 cd/klm bei γ 0°

Leuchtdichten (cd/m²)

C 0/180
L₈₀ 0
L₇₀ 108
L₆₅ 1470

UGR 19,3 19,3

X 4H Y 8H ρ 70/50/20 S 0,25H

Anzahl Leuchten im Raum

Reflexionsgrad 70/50/20

Em(x)	100		200		500	
Lh(m)	2,5	3,0	2,5	3,0	2,5	3,0
20 m ²	0,8	0,8	1,5	1,6	3,8	4,1
30 m ²	1,2	1,2	2,4	2,5	6,1	6,2
40 m ²	1,5	1,6	3,1	3,2	7,7	8,1
50 m ²	1,9	2,0	3,8	4,0	9,6	9,9
75 m ²	2,9	2,9	5,8	5,9	15	15
100 m ²	3,8	3,8	7,5	7,7	19	19
500 m ²	18	18	36	37	91	92

Wartungsfaktor 0,8

Rh = Lh

**51DG11CD4FG22 +
59DL1L0000G0000D0 +
59DL10000200G00DC: 1x
LED 4000K / CRI ≥ 80**

4058352108192 + 4058352030165 +
4058352127179

51DG11CD4FG22 +
59DL1L0000G0000D0 +
59DL10000200G00DC

LED 4000K / CRI ≥ 80 ϕ_N 2750 lm

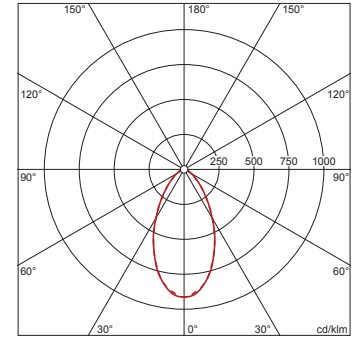

I_{max} 913 cd/klm bei γ 0°

Leuchtdichten (cd/m²)

C 0/180
L₈₀ 11853
L₇₀ 14524
L₆₅ 15812

UGR 24 24

X 4H Y 8H ρ 70/50/20 S 0,25H

Anzahl Leuchten im Raum

Reflexionsgrad 70/50/20

Em(x)	100		200		500	
Lh(m)	2,5	3,0	2,5	3,0	2,5	3,0
20 m ²	0,9	1,0	1,8	2,0	4,6	5,1
30 m ²	1,4	1,5	2,9	3,1	7,2	7,7
40 m ²	1,8	2,0	3,7	4,0	9,2	9,9
50 m ²	2,3	2,4	4,5	4,8	11	12
75 m ²	3,4	3,5	6,8	7,0	17	18
100 m ²	4,4	4,6	8,7	9,1	22	23
500 m ²	21	21	41	42	103	105

Wartungsfaktor 0,8

Rh = Lh

Bestell-Nr.: 59DL1L0000G0000D0 | GTIN (EAN): 4058352030165

Planungsdaten: Lun11Linse,dir,An

**51DH11B71FF22 +
59DL1L0000G0000D0: 1x
LED 3000K / CRI ≥ 80**

4058352107256 + 4058352030165
51DH11B71FF22 + 59DL1L0000G0000D0

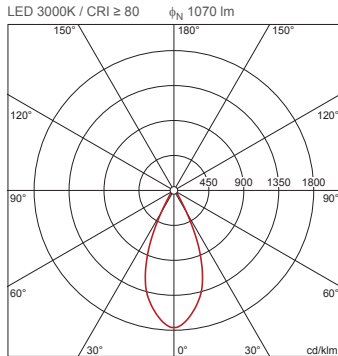

I_{max} 1764 cd/klm bei γ 0°

Leuchtdichten (cd/m²)

	C 0/180
L80	0
L70	0
L65	0

UGR 11,2 11,2
X 4H Y 8H ρ 70/50/20 S 0,25H

H(m)	ϕ (m)	$E_{max}(lx)$	$E_m(lx)$
2	1,66	472	356
3	2,49	210	158
4	3,31	118	89
5	4,14	76	57
6	4,97	52	40

Anzahl Leuchten im Raum

Reflexionsgrad 70/50/20	100		200		500	
	Lh(m)	2,5	3,0	2,5	3,0	2,5
20 m ²	2,1	2,3	4,2	4,6	11	12
30 m ²	3,5	3,2	7,0	6,5	17	16
40 m ²	4,3	4,4	8,6	8,8	22	22
50 m ²	5,5	5,4	11	11	27	27
75 m ²	8,5	7,8	17	16	42	39
100 m ²	11	11	21	21	53	53
500 m ²	51	52	102	103	255	258

Wartungsfaktor 0,8

Rh = Lh

**51DH11B71FG22 +
59DL1L0000G0000D0: 1x
LED 4000K / CRI ≥ 80**

4058352107737 + 4058352030165
51DH11B71FG22 + 59DL1L0000G0000D0

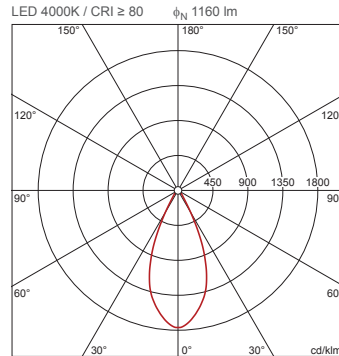

I_{max} 1764 cd/klm bei γ 0°

Leuchtdichten (cd/m²)

	C 0/180
L80	0
L70	0
L65	0

UGR 11,5 11,5
X 4H Y 8H ρ 70/50/20 S 0,25H

H(m)	ϕ (m)	$E_{max}(lx)$	$E_m(lx)$
2	1,66	512	386
3	2,49	227	172
4	3,31	128	97
5	4,14	82	62
6	4,97	57	43

Anzahl Leuchten im Raum

Reflexionsgrad 70/50/20	100		200		500	
	Lh(m)	2,5	3,0	2,5	3,0	2,5
20 m ²	1,9	2,1	3,9	4,3	9,7	11
30 m ²	3,2	3,0	6,4	6,0	16	15
40 m ²	4,0	4,1	7,9	8,2	20	20
50 m ²	5,0	5,0	10	10,0	25	25
75 m ²	7,8	7,2	16	14	39	36
100 m ²	9,8	9,8	20	20	49	49
500 m ²	47	48	94	95	236	238

Wartungsfaktor 0,8

Rh = Lh

**51DH11B72FF22 +
59DL1L0000G0000D0: 1x
LED 3000K / CRI ≥ 80**

4058352107263 + 4058352030165
51DH11B72FF22 + 59DL1L0000G0000D0

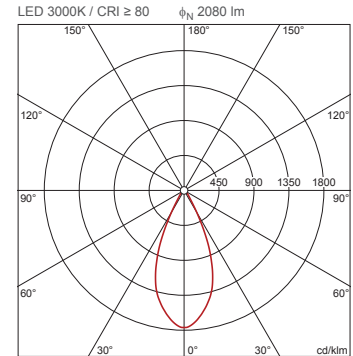

I_{max} 1764 cd/klm bei γ 0°

Leuchtdichten (cd/m²)

	C 0/180
L80	0
L70	0
L65	0

UGR 13,5 13,5
X 4H Y 8H ρ 70/50/20 S 0,25H

H(m)	ϕ (m)	$E_{max}(lx)$	$E_m(lx)$
2	1,66	918	692
3	2,49	408	308
4	3,31	229	173
5	4,14	147	111
6	4,97	102	77

Anzahl Leuchten im Raum

Reflexionsgrad 70/50/20	100		200		500	
	Lh(m)	2,5	3,0	2,5	3,0	2,5
20 m ²	1,1	1,2	2,2	2,4	5,4	5,9
30 m ²	1,8	1,7	3,6	3,3	9,0	8,3
40 m ²	2,2	2,3	4,4	4,5	11	11
50 m ²	2,8	2,8	5,6	5,6	14	14
75 m ²	4,4	4,0	8,7	8,1	22	20
100 m ²	5,4	5,5	11	11	27	27
500 m ²	26	27	53	53	131	133

Wartungsfaktor 0,8

Rh = Lh

Bestell-Nr.: 59DL1L0000G0000D0 | GTIN (EAN): 4058352030165

Planungsdaten: Lun11Linse,dir,An

**51DH11B72FG22 +
59DL1L0000G0000D0: 1x
LED 4000K / CRI ≥ 80**

4058352107744 + 4058352030165
51DH11B72FG22 + 59DL1L0000G0000D0

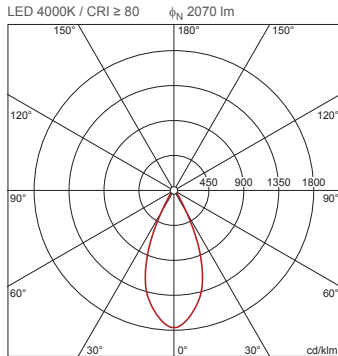

I_{max} 1764 cd/klm bei γ 0°

Leuchtdichten (cd/m²)

	C 0/180
L80	0
L70	0
L65	0

UGR 13,5 13,5
X 4H Y 8H ρ 70/50/20 S 0,25H

H(m)	ϕ (m)	$E_{max}(lx)$	$E_m(lx)$
2	1,66	913	689
3	2,49	406	306
4	3,31	228	172
5	4,14	146	110
6	4,97	101	77

Anzahl Leuchten im Raum

Reflexionsgrad 70/50/20	Em(lx)					
	100		200		500	
Lh(m)	2,5	3,0	2,5	3,0	2,5	3,0
20 m ²	1,1	1,2	2,2	2,4	5,4	6,0
30 m ²	1,8	1,7	3,6	3,4	9,0	8,4
40 m ²	2,2	2,3	4,5	4,6	11	11
50 m ²	2,8	2,8	5,7	5,6	14	14
75 m ²	4,4	4,1	8,7	8,1	22	20
100 m ²	5,5	5,5	11	11	27	28
500 m ²	26	27	53	53	132	133

Wartungsfaktor 0,8

Rh = Lh

**51DH11B73FF22 +
59DL1L0000G0000D0: 1x
LED 3000K / CRI ≥ 80**

4058352107270 + 4058352030165
51DH11B73FF22 + 59DL1L0000G0000D0

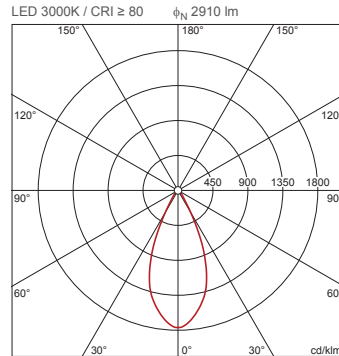

I_{max} 1764 cd/klm bei γ 0°

Leuchtdichten (cd/m²)

	C 0/180
L80	0
L70	0
L65	0

UGR 14,7 14,7
X 4H Y 8H ρ 70/50/20 S 0,25H

H(m)	ϕ (m)	$E_{max}(lx)$	$E_m(lx)$
2	1,66	1284	969
3	2,49	571	431
4	3,31	321	242
5	4,14	205	155
6	4,97	143	108

Anzahl Leuchten im Raum

Reflexionsgrad 70/50/20	Em(lx)					
	100		200		500	
Lh(m)	2,5	3,0	2,5	3,0	2,5	3,0
20 m ²	0,8	0,8	1,5	1,7	3,9	4,2
30 m ²	1,3	1,2	2,6	2,4	6,4	6,0
40 m ²	1,6	1,6	3,2	3,3	7,9	8,1
50 m ²	2,0	2,0	4,0	4,0	10	9,9
75 m ²	3,1	2,9	6,2	5,8	16	14
100 m ²	3,9	3,9	7,8	7,8	19	20
500 m ²	19	19	38	38	94	95

Wartungsfaktor 0,8

Rh = Lh

**51DH11B73FG22 +
59DL1L0000G0000D0: 1x
LED 4000K / CRI ≥ 80**

4058352107751 + 4058352030165
51DH11B73FG22 + 59DL1L0000G0000D0

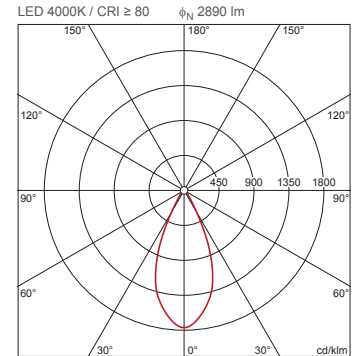

I_{max} 1764 cd/klm bei γ 0°

Leuchtdichten (cd/m²)

	C 0/180
L80	0
L70	0
L65	0

UGR 14,6 14,6
X 4H Y 8H ρ 70/50/20 S 0,25H

H(m)	ϕ (m)	$E_{max}(lx)$	$E_m(lx)$
2	1,66	1275	962
3	2,49	567	428
4	3,31	319	241
5	4,14	204	154
6	4,97	142	107

Anzahl Leuchten im Raum

Reflexionsgrad 70/50/20	Em(lx)					
	100		200		500	
Lh(m)	2,5	3,0	2,5	3,0	2,5	3,0
20 m ²	0,8	0,9	1,6	1,7	3,9	4,3
30 m ²	1,3	1,2	2,6	2,4	6,5	6,0
40 m ²	1,6	1,6	3,2	3,3	8,0	8,2
50 m ²	2,0	2,0	4,0	4,0	10	10,0
75 m ²	3,1	2,9	6,3	5,8	16	15
100 m ²	3,9	3,9	7,8	7,9	20	20
500 m ²	19	19	38	38	95	96

Wartungsfaktor 0,8

Rh = Lh

Bei der Ausführungsplanung zur Elektroinstallation ist zwingend die Montageanleitung zu beachten (zu finden unter www.siteco.com)

Toleranzen bezogen auf thermische, elektrische und photometrische Daten entsprechend IEC 62722

Stand 25.02.2023 - Änderungen und Irrtümer vorbehalten - Vergewissern Sie sich, dass Sie immer den neuesten Stand verwenden -

Bestell-Nr.: 59DL1L0000G0000D0 | GTIN (EAN): 4058352030165

Planungsdaten: Lun11Linse,dir,An

**51DH11B74FF22 +
59DL1L0000G0000D0: 1x
LED 3000K / CRI ≥ 80**

4058352107294 + 4058352030165
51DH11B74FF22 + 59DL1L0000G0000D0

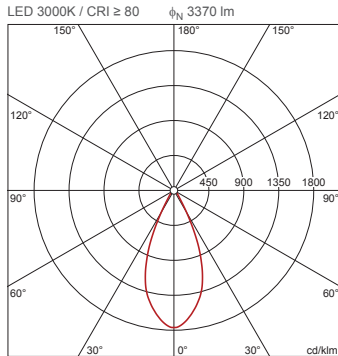

I_{max} 1764 cd/klm bei γ 0°

Leuchtdichten (cd/m²)

	C 0/180
L80	0
L70	0
L65	0

UGR 15,2 15,2
X 4H Y 8H ρ 70/50/20 S 0,25H

H(m)	ϕ (m)	$E_{max}(lx)$	$E_m(lx)$
2	1,66	1487	1122
3	2,49	661	499
4	3,31	372	280
5	4,14	238	179
6	4,97	165	125

Anzahl Leuchten im Raum

Reflexionsgrad 70/50/20	Em(lx)					
	100		200		500	
Lh(m)	2,5	3,0	2,5	3,0	2,5	3,0
20 m²	0,7	0,7	1,3	1,5	3,3	3,7
30 m²	1,1	1,0	2,2	2,1	5,5	5,2
40 m²	1,4	1,4	2,7	2,8	6,8	7,0
50 m²	1,7	1,7	3,5	3,4	8,7	8,6
75 m²	2,7	2,5	5,4	5,0	13	12
100 m²	3,4	3,4	6,7	6,8	17	17
500 m²	16	16	32	33	81	82

Wartungsfaktor 0,8

Rh = Lh

**51DH11B74FG22 +
59DL1L0000G0000D0: 1x
LED 4000K / CRI ≥ 80**

4058352107287 + 4058352030165
51DH11B74FG22 + 59DL1L0000G0000D0

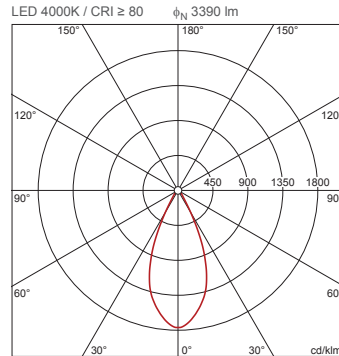

I_{max} 1764 cd/klm bei γ 0°

Leuchtdichten (cd/m²)

	C 0/180
L80	0
L70	0
L65	0

UGR 15,2 15,2
X 4H Y 8H ρ 70/50/20 S 0,25H

H(m)	ϕ (m)	$E_{max}(lx)$	$E_m(lx)$
2	1,66	1495	1129
3	2,49	665	502
4	3,31	374	282
5	4,14	239	181
6	4,97	166	125

Anzahl Leuchten im Raum

Reflexionsgrad 70/50/20	Em(lx)					
	100		200		500	
Lh(m)	2,5	3,0	2,5	3,0	2,5	3,0
20 m²	0,7	0,7	1,3	1,5	3,3	3,6
30 m²	1,1	1,0	2,2	2,0	5,5	5,1
40 m²	1,4	1,4	2,7	2,8	6,8	7,0
50 m²	1,7	1,7	3,5	3,4	8,6	8,5
75 m²	2,7	2,5	5,3	4,9	13	12
100 m²	3,3	3,4	6,7	6,7	17	17
500 m²	16	16	32	33	81	81

Wartungsfaktor 0,8

Rh = Lh

**51DH11CD1FF22 +
59DL1L0000G0000D0: 1x
LED 3000K / CRI ≥ 80**

4058352106891 + 4058352030165
51DH11CD1FF22 + 59DL1L0000G0000D0

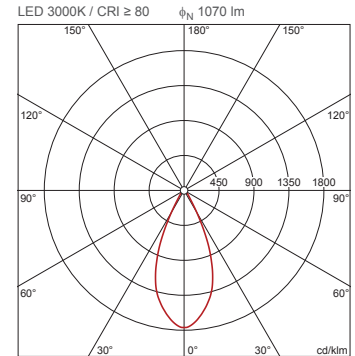

I_{max} 1764 cd/klm bei γ 0°

Leuchtdichten (cd/m²)

	C 0/180
L80	0
L70	0
L65	0

UGR 11,2 11,2
X 4H Y 8H ρ 70/50/20 S 0,25H

H(m)	ϕ (m)	$E_{max}(lx)$	$E_m(lx)$
2	1,66	472	356
3	2,49	210	158
4	3,31	118	89
5	4,14	76	57
6	4,97	52	40

Anzahl Leuchten im Raum

Reflexionsgrad 70/50/20	Em(lx)					
	100		200		500	
Lh(m)	2,5	3,0	2,5	3,0	2,5	3,0
20 m²	2,1	2,3	4,2	4,6	11	12
30 m²	3,5	3,2	7,0	6,5	17	16
40 m²	4,3	4,4	8,6	8,8	22	22
50 m²	5,5	5,4	11	11	27	27
75 m²	8,5	7,8	17	16	42	39
100 m²	11	11	21	21	53	53
500 m²	51	52	102	103	255	258

Wartungsfaktor 0,8

Rh = Lh

Bestell-Nr.: 59DL1L0000G0000D0 | GTIN (EAN): 4058352030165

Planungsdaten: Lun11Linse,dir,An

**51DH11CD1FG22 +
59DL1L0000G0000D0: 1x
LED 4000K / CRI ≥ 80**

4058352106884 + 4058352030165
51DH11CD1FG22 +
59DL1L0000G0000D0

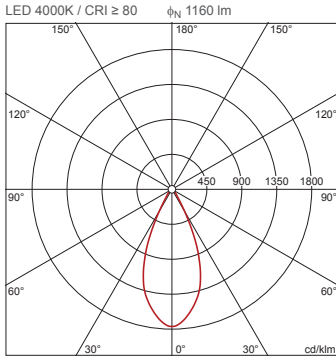

I_{max} 1764 cd/klm bei γ 0°

Leuchtdichten (cd/m²)

C 0/180
L80 0
L70 0
L65 0

UGR 11,5 11,5
X 4H Y 8H ρ 70/50/20 S 0,25H

H(m)	ϕ (m)	$E_{max}(lx)$	$E_m(lx)$
2	1,66	512	386
3	2,49	227	172
4	3,31	128	97
5	4,14	82	62
6	4,97	57	43

Anzahl Leuchten im Raum

Reflexionsgrad 70/50/20	100		200		500	
	Em(lx)	100	200	500	Em(lx)	100
Lh(m)	2,5	3,0	2,5	3,0	2,5	3,0
20 m ²	1,9	2,1	3,9	4,3	9,7	11
30 m ²	3,2	3,0	6,4	6,0	16	15
40 m ²	4,0	4,1	7,9	8,2	20	20
50 m ²	5,0	5,0	10	10,0	25	25
75 m ²	7,8	7,2	16	14	39	36
100 m ²	9,8	9,8	20	20	49	49
500 m ²	47	48	94	95	236	238

Wartungsfaktor 0,8

Rh = Lh

**51DH11CD2FF22 +
59DL1L0000G0000D0: 1x
LED 3000K / CRI ≥ 80**

4058352107485 + 4058352030165
51DH11CD2FF22 + 59DL1L0000G0000D0

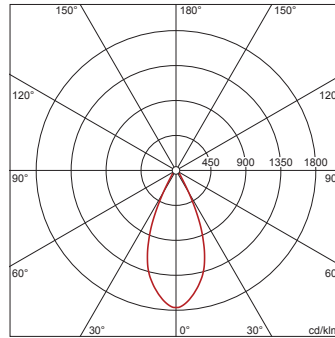

I_{max} 1764 cd/klm bei γ 0°

Leuchtdichten (cd/m²)

C 0/180
L80 0
L70 0
L65 0

UGR 13,5 13,5
X 4H Y 8H ρ 70/50/20 S 0,25H

H(m)	ϕ (m)	$E_{max}(lx)$	$E_m(lx)$
2	1,66	918	692
3	2,49	408	308
4	3,31	229	173
5	4,14	147	111
6	4,97	102	77

Anzahl Leuchten im Raum

Reflexionsgrad 70/50/20	100		200		500	
	Em(lx)	100	200	500	Em(lx)	100
Lh(m)	2,5	3,0	2,5	3,0	2,5	3,0
20 m ²	1,1	1,2	2,2	2,4	5,4	5,9
30 m ²	1,8	1,7	3,6	3,3	9,0	8,3
40 m ²	2,2	2,3	4,4	4,5	11	11
50 m ²	2,8	2,8	5,6	5,6	14	14
75 m ²	4,4	4,0	8,7	8,1	22	20
100 m ²	5,4	5,5	11	11	27	27
500 m ²	26	27	53	53	131	133

Wartungsfaktor 0,8

Rh = Lh

**51DH11CD2FG22 +
59DL1L0000G0000D0: 1x
LED 4000K / CRI ≥ 80**

4058352107768 + 4058352030165
51DH11CD2FG22 +
59DL1L0000G0000D0

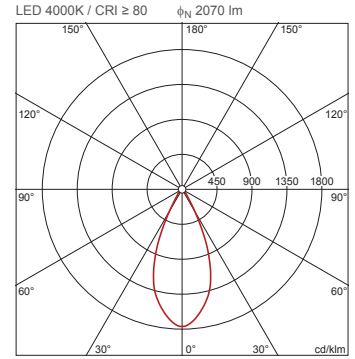

I_{max} 1764 cd/klm bei γ 0°

Leuchtdichten (cd/m²)

C 0/180
L80 0
L70 0
L65 0

UGR 13,5 13,5
X 4H Y 8H ρ 70/50/20 S 0,25H

H(m)	ϕ (m)	$E_{max}(lx)$	$E_m(lx)$
2	1,66	913	689
3	2,49	406	306
4	3,31	228	172
5	4,14	146	110
6	4,97	101	77

Anzahl Leuchten im Raum

Reflexionsgrad 70/50/20	100		200		500	
	Em(lx)	100	200	500	Em(lx)	100
Lh(m)	2,5	3,0	2,5	3,0	2,5	3,0
20 m ²	1,1	1,2	2,2	2,4	5,4	6,0
30 m ²	1,8	1,7	3,6	3,4	9,0	8,4
40 m ²	2,2	2,3	4,5	4,6	11	11
50 m ²	2,8	2,8	5,7	5,6	14	14
75 m ²	4,4	4,1	8,7	8,1	22	20
100 m ²	5,5	5,5	11	11	27	28
500 m ²	26	27	53	53	132	133

Wartungsfaktor 0,8

Rh = Lh

Bestell-Nr.: 59DL1L0000G0000D0 | GTIN (EAN): 4058352030165

Planungsdaten: Lun11Linse,dir,An

**51DH11CD3FF22 +
59DL1L0000G0000D0: 1x
LED 3000K / CRI ≥ 80**

4058352107515 + 4058352030165
51DH11CD3FF22 + 59DL1L0000G0000D0
LED 3000K / CRI ≥ 80 ϕ_N 2910 lm

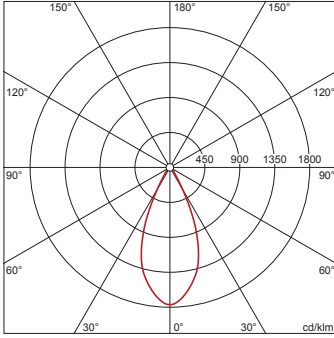

I_{max} 1764 cd/klm bei γ 0°

Leuchtdichten (cd/m²)

	C 0/180
L80	0
L70	0
L65	0

UGR 14,7 14,7
X 4H Y 8H ρ 70/50/20 S 0,25H

H(m)	ϕ (m)	$E_{max}(lx)$	$E_m(lx)$
2	1,66	1284	969
3	2,49	571	431
4	3,31	321	242
5	4,14	205	155
6	4,97	143	108

Anzahl Leuchten im Raum

Lh(m)	Reflexionsgrad 70/50/20					
	Em(lx) 100		200		500	
2,5	2,5	3,0	2,5	3,0	2,5	3,0
30 m²	0,8	0,8	1,5	1,7	3,9	4,2
40 m²	1,3	1,2	2,6	2,4	6,4	6,0
50 m²	1,6	1,6	3,2	3,3	7,9	8,1
75 m²	2,0	2,0	4,0	4,0	10	9,9
100 m²	3,1	2,9	6,2	5,8	16	14
100 m²	3,9	3,9	7,8	7,8	19	20
500 m²	19	19	38	38	94	95

Wartungsfaktor 0,8

Rh = Lh

**51DH11CD3FG22 +
59DL1L0000G0000D0: 1x
LED 4000K / CRI ≥ 80**

4058352107980 + 4058352030165
51DH11CD3FG22 +
59DL1L0000G0000D0
LED 4000K / CRI ≥ 80 ϕ_N 2890 lm

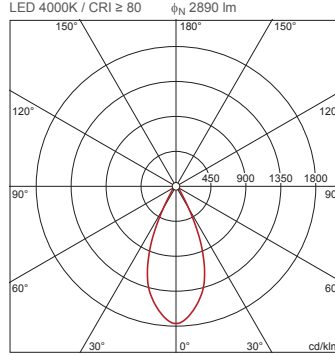

I_{max} 1764 cd/klm bei γ 0°

Leuchtdichten (cd/m²)

	C 0/180
L80	0
L70	0
L65	0

UGR 14,6 14,6
X 4H Y 8H ρ 70/50/20 S 0,25H

H(m)	ϕ (m)	$E_{max}(lx)$	$E_m(lx)$
2	1,66	1275	962
3	2,49	567	428
4	3,31	319	241
5	4,14	204	154
6	4,97	142	107

Anzahl Leuchten im Raum

Lh(m)	Reflexionsgrad 70/50/20					
	Em(lx) 100		200		500	
2,5	2,5	3,0	2,5	3,0	2,5	3,0
20 m²	0,8	0,9	1,6	1,7	3,9	4,3
30 m²	1,3	1,2	2,6	2,4	6,5	6,0
40 m²	1,6	1,6	3,2	3,3	8,0	8,2
50 m²	2,0	2,0	4,0	4,0	10	10,0
75 m²	3,1	2,9	6,3	5,8	16	15
100 m²	3,9	3,9	7,8	7,9	20	20
500 m²	19	19	38	38	95	96

Wartungsfaktor 0,8

Rh = Lh

**51DH11CD4FF22 +
59DL1L0000G0000D0: 1x
LED 3000K / CRI ≥ 80**

4058352107522 + 4058352030165
51DH11CD4FF22 + 59DL1L0000G0000D0
LED 3000K / CRI ≥ 80 ϕ_N 3370 lm

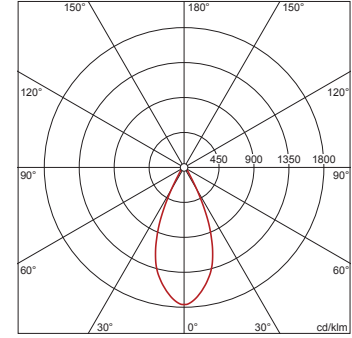

I_{max} 1764 cd/klm bei γ 0°

Leuchtdichten (cd/m²)

	C 0/180
L80	0
L70	0
L65	0

UGR 15,2 15,2
X 4H Y 8H ρ 70/50/20 S 0,25H

H(m)	ϕ (m)	$E_{max}(lx)$	$E_m(lx)$
2	1,66	1487	1122
3	2,49	661	499
4	3,31	372	280
5	4,14	238	179
6	4,97	165	125

Anzahl Leuchten im Raum

Lh(m)	Reflexionsgrad 70/50/20					
	Em(lx) 100		200		500	
2,5	2,5	3,0	2,5	3,0	2,5	3,0
20 m²	0,7	0,7	1,3	1,5	3,3	3,7
30 m²	1,1	1,0	2,2	2,1	5,5	5,2
40 m²	1,4	1,4	2,7	2,8	6,8	7,0
50 m²	1,7	1,7	3,5	3,4	8,7	8,6
75 m²	2,7	2,5	5,4	5,0	13	12
100 m²	3,4	3,4	6,7	6,8	17	17
500 m²	16	16	32	33	81	82

Wartungsfaktor 0,8

Rh = Lh

Bestell-Nr.: 59DL1L0000G0000D0 | **GTIN (EAN):** 4058352030165

Planungsdaten: Lun11Linse,dir,An

**51DH11CD4FG22 +
59DL1L0000G0000D0: 1x
LED 4000K / CRI ≥ 80**

4058352107508 + 4058352030165

51DH11CD4FG22 +
59DL1L0000G0000D0

LED 4000K / CRI ≥ 80 ϕ_N 3390 lm

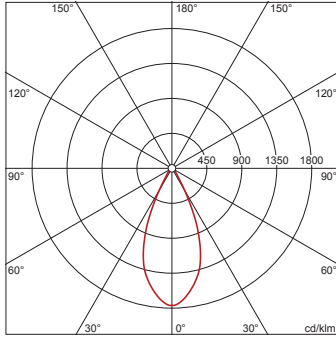

I_{max} 1764 cd/klm bei γ 0°

Leuchtdichten (cd/m²)

C 0/180
L80 0
L70 0
L65 0

UGR 15,2 15,2
X 4H Y 8H ρ 70/50/20 S 0,25H

H(m)	ϕ (m)	$E_{max}(lx)$	$E_m(lx)$
2	1,66	1495	1129
3	2,49	665	502
4	3,31	374	282
5	4,14	239	181
6	4,97	166	125

Anzahl Leuchten im Raum

Reflexionsgrad 70/50/20

$E_m(lx)$	100		200		500	
	Lh(m)	2,5	3,0	2,5	3,0	2,5
20 m ²	0,7	0,7	1,3	1,5	3,3	3,6
30 m ²	1,1	1,0	2,2	2,0	5,5	5,1
40 m ²	1,4	1,4	2,7	2,8	6,8	7,0
50 m ²	1,7	1,7	3,5	3,4	8,6	8,5
75 m ²	2,7	2,5	5,3	4,9	13	12
100 m ²	3,3	3,4	6,7	6,7	17	17
500 m ²	16	16	32	33	81	81

Wartungsfaktor 0,8

$R_h = L_h$

Bei der Ausführungsplanung zur Elektroinstallation ist zwingend die Montageanleitung zu beachten (zu finden unter www.siteco.com)

Toleranzen bezogen auf thermische, elektrische und photometrische Daten entsprechend IEC 62722

Stand 25.02.2023 - Änderungen und Irrtümer vorbehalten - Vergewissern Sie sich, dass Sie immer den neuesten Stand verwenden -