



CLV690-0000

CLV69x

STATIONÄRE BARCODE-SCANNER

SICK
Sensor Intelligence.



Bestellinformationen

Typ	Artikelnr.
CLV690-0000	1056600

Weitere Geräteausführungen und Zubehör → www.sick.com/CLV69x



Technische Daten im Detail

Merkmale

Version	Standard Density
Anschlussart	Abhängig vom verwendeten Cloningstecker
Lesefenster	Stirnseitig
Leseverfahren	Zeilenabtastung
Sensortyp	Linien-scanner
Optischer Fokus	Autofokus (alternativ: dynamische Fokussteuerung)
Anzahl Abstandskonfigurationen	≤ 8
Fokusverstellzeit	≤ 20 ms
Fokustriggerquelle	Datenschnittstelle / Digitaleingänge
Lichtquelle	Lichtpunkt Laser, sichtbar, rot, 660 nm
Laserklasse	2 (IEC 60825-1:2014, EN 60825-1:2014)
Öffnungswinkel	≤ 60°
Scanfrequenz	400 Hz ... 1.200 Hz
Codeauflösung	0,3 mm ... 1 mm
Leseabstand	500 mm ... 2.100 mm ¹⁾

¹⁾ Details siehe Lesefelddiagramm.

Mechanik/Elektrik

Anschlussart	Abhängig vom verwendeten Cloningstecker
Versorgungsspannung	18 V DC ... 30 V DC
Leistungsaufnahme	15 W
Gehäuse	Aluminiumdruckguss
Gehäusefarbe	Lichtblau (RAL 5012)

¹⁾ Bei 25 °C.

Frontscheibe	Glas
Schutzart	IP65 (EN 60529/A1 (2002-02))
Gewicht	1.500 g
Abmessungen (L x B x H)	117 mm x 117 mm x 94 mm
MTBF	100.000 h
MTTF	40.000 h (Laserdiode) ¹⁾

¹⁾ Bei 25 °C.

Performance

Lesbare Codestrukturen	1D-Codes
Barcodearten	2/5 Interleaved, alle gängigen Codearten, Codabar, Code 128, Code 39, Code 93, GS1-128 / EAN 128, UPC / GTIN / EAN
Druckverhältnis	2:1 ... 3:1
Anzahl Codes pro Scan	1 ... 20 (Standard-Dekoder) 1 ... 6 (SMART-Dekoder)
Anzahl Codes pro Lesetor	1 ... 50 (autodiskriminierend)
Anzahl Zeichen pro Lesetor	5.000
Anzahl Mehrfachlesungen	1 ... 100

Schnittstellen

Ethernet	✓, TCP/IP
Bemerkung	Nur mit Cloningstecker I/O, CAN IN/OUT oder CAN Redundant
Funktion	Host, AUX
Datenübertragungsrate	10/100 Mbit/s
PROFINET	✓
Art der Feldbusintegration	Optional über externes Feldbusmodul CDF600-2
Bemerkung	Nur mit Cloningstecker I/O, CAN IN/OUT oder CAN Redundant
Funktion	PROFINET Single Port, PROFINET Dual Port
EtherNet/IP™	✓
Bemerkung	Nur mit Cloningstecker I/O, CAN IN/OUT oder CAN Redundant
Datenübertragungsrate	10/100 Mbit/s
Seriell	✓, RS-232, RS-422, RS-485
Bemerkung	Nur mit Cloningstecker D-Sub und Ethernet
Funktion	Host, AUX (nur RS-232)
Datenübertragungsrate	0,3 kBaud ... 115,2 kBaud, AUX: 57,6 kBaud (RS-232)
CAN	✓
Funktion	SICK CAN-Sensor-Netzwerk CSN (Master/Slave, Multiplexer/Server)
Datenübertragungsrate	20 kbit/s ... 1 Mbit/s
PROFIBUS DP	✓
Art der Feldbusintegration	Optional über externes Feldbusmodul CDF600-2
DeviceNet™	✓
Art der Feldbusintegration	Optional über externes Anschlussmodul CDM + CMF
Digitaleingänge	6 („Sensor 1“ ... „Sensor 6“)
Digitalausgänge	4 („Result 1“ ... „Result 4“)

Lesetaktung	Digitaleingänge, serielle Schnittstelle, Autotakt, CAN
Optische Anzeigen	6 LEDs (Ready) , Result , Laser , Data , CAN , LNK TX , Bargraph-Anzeige zur Anzeige der prozentualen Leserate (10 LEDs)
Bedienelemente	2 Tasten
Parameterspeicher	Integriert in Cloningstecker
Konfigurationssoftware	SOPAS ET

Umgebungsdaten

Elektromagnetische Verträglichkeit (EMV)	EN 61000-6-4 (2007-01) + A1 (2011) EN 61000-6-2:2005-08
Schwingfestigkeit	EN 60068-2-6:2008-02
Schockfestigkeit	EN 60068-2-27:2009-05
Betriebsumgebungstemperatur	0 °C ... +40 °C
Lagertemperatur	-20 °C ... +70 °C
Zulässige relative Luftfeuchte	90 %, nicht kondensierend
Fremdlichtunempfindlichkeit	2.000 lx, auf Barcode
Barcode-Druckkontrast (PCS)	≥ 60 %

Klassifikationen

ECl@ss 5.0	27280102
ECl@ss 5.1.4	27280102
ECl@ss 6.0	27280102
ECl@ss 6.2	27280102
ECl@ss 7.0	27280102
ECl@ss 8.0	27280102
ECl@ss 8.1	27280102
ECl@ss 9.0	27280102
ECl@ss 10.0	27280102
ECl@ss 11.0	27280102
ETIM 5.0	EC002550
ETIM 6.0	EC002550
ETIM 7.0	EC002550
ETIM 8.0	EC002550
UNSPSC 16.0901	43211701

Maßzeichnung (Maße in mm)

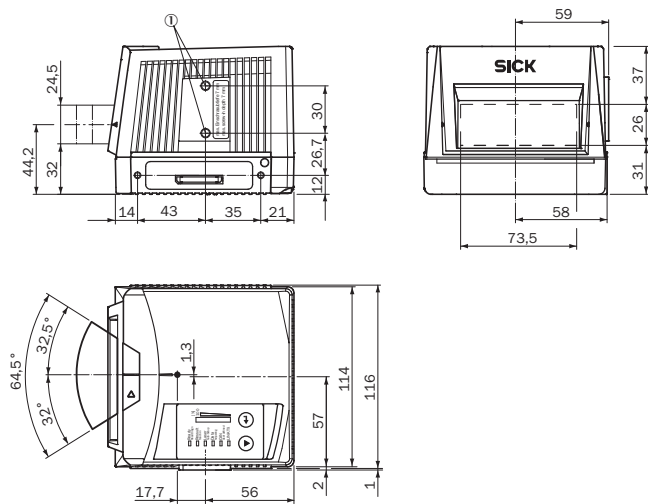

① Sacklochgewinde M6, 7 mm tief (2 x), zur Befestigung

Lesefelddiagramm

Lesefeldhöhe in mm

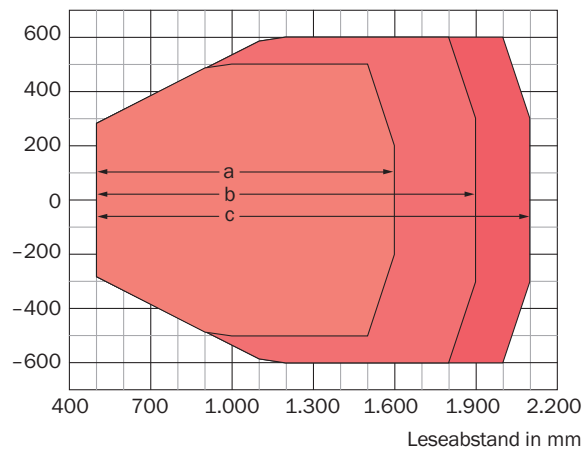







Auflösung

- a: 0,30 mm
- b: 0,35 mm
- c: 0,50 mm

Empfohlenes Zubehör

Weitere Geräteausführungen und Zubehör → www.sick.com/CLV69x

	Kurzbeschreibung	Typ	Artikelnr.
Cloningmodule			
	Externer Parameterspeicher zur Integration in CDB620/CDB650/CDM42x	CMC600-101	1042259

	Kurzbeschreibung	Typ	Artikelnr.
Befestigungswinkel und -platten			
	Befestigungshalter mit integrierter Schwingungs-/Schockdämpfung für die hängende Montage (Absorberelemente über dem CLV)	Befestigungswinkel mit Schwingungs-/Schockdämpfung für CLV69x	2088163
Klemm- und Ausrichthalterungen			
	Schnellspannvorrichtung, inkl. Befestigungsmaterial	Schnellspanner	2016110
Steckverbinder und Leitungen			
	Kopf A: Stecker, M12, 17-polig Stecker, M12, 5-polig Dose, M12, 4-polig Leitung: Power, Ethernet, seriell, CAN, digitale I/Os Steckerhaube I/O, Ethernet	Cloningstecker	2062452
	Kopf A: Dose, M12, 17-polig, gerade, A-kodiert Kopf B: Stecker, M12, 17-polig, gerade, A-kodiert Leitung: Power, seriell, CAN, digitale I/Os, 2-A-geeignet, geschirmt, 2 m	YM2A8D-020XXXF2A8D	6053230
	Kopf A: Stecker, M12, 4-polig, gerade, D-kodiert Kopf B: Stecker, RJ45, 4-polig, gerade Leitung: Ethernet, PROFINET, PUR, halogenfrei, geschirmt, 2 m	YM2D24-020PN1MRJA4	2106182
Module			
	<ul style="list-style-type: none"> • Unterproduktfamilie: CDB650 • Unterstützte Produkte: Lector®-Serie, CLV62x - CLV64x (typabhängig), CLV69x, RFID-Schreib-/Lesegeräte, InspectorP-Serie • Kurzbeschreibung: Basisanschlussmodul zur Anbindung eines Sensors mit 2-A-Sicherung, 5 Leitungsverschraubungen und RS-232-Schnittstelle zum Sensor über M12, 17-polige Dose, alle Ausgänge auf Klemme aufgelegt. 	CDB650-204	1064114

Empfohlene Services

Weitere Services → www.sick.com/CLV69x

	Typ	Artikelnr.
Performance-Check		
<ul style="list-style-type: none"> • Produktbereich: Stationäre Barcode-Scanner • Leistungsumfang: Überprüfen der festgelegten Funktionen, z. B. der Leseperformance • Reisekosten: Die Preise enthalten keine Reisekosten wie z.B. Aufwendungen für Hotel, Flug, Reisezeit und Spesen. • Dauer: Zusätzliche Arbeiten werden separat nach Aufwand berechnet 	Performance-Check CLV4xx/CLV6xx	1682028
Produkt-, System- und Softwaretraining		
<ul style="list-style-type: none"> • Leistungsumfang: SICK bietet für zahlreiche Zielgruppen Trainings vom Basic- bis zum Expert-Level an, Trainingsformat und -ort können gemeinsam mit SICK abgestimmt werden 	Training CLV6er-Serie	1612231
Gewährleistungsverlängerung		
<ul style="list-style-type: none"> • Produktbereich: Identifikationslösungen, Industrielle Bildverarbeitung, Distanzsensoren, Mess- und Detektionslösungen • Leistungsumfang: Die Leistungen entsprechen dem Umfang der gesetzlichen Herstellergewährleistung (Allgemeine Einkaufsbedingungen SICK) • Dauer: Fünf Jahre Gewährleistung ab Lieferdatum. 	Gewährleistungsverlängerung auf insgesamt fünf Jahre ab Lieferdatum	1680671

	Typ	Artikelnr.
Inbetriebnahme		
<ul style="list-style-type: none"> • Produktbereich: Stationäre Barcode-Scanner • Leistungsumfang: Überprüfen der Anbindung, Feinjustage, Optimierung der Parameter des SICK-Produkts sowie Tests, Einrichten der zuvor festgelegten Funktionen von Lesekonfiguration, Codekonfiguration, Datenverarbeitung und Netzwerk, Schnittstellen oder Ein- und Ausgänge • Reisekosten: Die Preise enthalten keine Reisekosten wie z.B. Aufwendungen für Hotel, Flug, Reisezeit und Spesen. • Dauer: Zusätzliche Arbeiten werden separat nach Aufwand berechnet 	Inbetriebnahme CLV65x ... CLV69x	1681926
Servicevereinbarungen		
<ul style="list-style-type: none"> • Produktbereich: Roboterführungssysteme, Track-and-trace-Systeme, Fahrerassistenzsysteme, Objektdetektionssysteme, Profiling-Systeme, Gateway-Systeme, Qualitätskontrollsysteme • Leistungsumfang: Wartung, Störungsbeseitigung, Gewährleistungsverlängerung, 8/5-Remote-Support, 8/5-Helpdesk • Dauer: Dauer wird individuell mit dem Kunden vereinbart und vertraglich festgehalten 	Bronze Servicevereinbarungen für Systeme	1616164
<ul style="list-style-type: none"> • Produktbereich: Stationäre Barcode-Scanner • Leistungsumfang: Nach vertraglich festgelegtem Umfang, bspw. Gewährleistungsverlängerung, Reparaturleistung, Verfügbarkeitsgarantie sowie periodisch durch SICK bereitgestellte Ersatzteile (Halterung mit Schockdämpfer), ggf. weitere vertragliche Bausteine • Dauer: 5 Jahre Laufzeit ab Lieferdatum der initialen Hardware 	Forklift Package CLV69x für 5 Jahre	1614613

SICK AUF EINEN BLICK

SICK ist einer der führenden Hersteller von intelligenten Sensoren und Sensorlösungen für industrielle Anwendungen. Ein einzigartiges Produkt- und Dienstleistungsspektrum schafft die perfekte Basis für sicheres und effizientes Steuern von Prozessen, für den Schutz von Menschen vor Unfällen und für die Vermeidung von Umweltschäden.

Wir verfügen über umfassende Erfahrung in vielfältigen Branchen und kennen ihre Prozesse und Anforderungen. So können wir mit intelligenten Sensoren genau das liefern, was unsere Kunden brauchen. In Applikationszentren in Europa, Asien und Nordamerika werden Systemlösungen kundenspezifisch getestet und optimiert. Das alles macht uns zu einem zuverlässigen Lieferanten und Entwicklungspartner.

Umfassende Dienstleistungen runden unser Angebot ab: SICK LifeTime Services unterstützen während des gesamten Maschinenlebenszyklus und sorgen für Sicherheit und Produktivität.

Das ist für uns „Sensor Intelligence.“

WELTWEIT IN IHRER NÄHE:

Ansprechpartner und weitere Standorte → www.sick.com