



BSU-Serie



TECHNISCHE DATEN & VARIANTEN

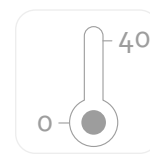

- Einzelbatterietechnik mit LiFePO₄ Batterie
- Schutzart IP₄₂
- Schutzklasse II | III bei INSiLIA-Technik
- Leuchtmittel Power-LED
- Montageart Universalanbau
- Gehäuse aus Kunststoff
- Farbe weiß
- Umgebungstemperatur 0°C bis 40°C

Die BS-Serie zeichnet sich besonders durch ihr minimalistisch-modernes Erscheinungsbild aus, das sich mittels wechselbarer Oberflächen-Cover optimal auf jede Umgebung anpassen lässt. Die dezente Bauform ist das Resultat einer speziell entwickelten, besonders raumsparenden LED-Technologie mit herausragenden lichttechnischen Eigenschaften für einen minimalen Leuchteneinsatz.



Ausführungen mit Einzelbatterietechnik 3h		
Artikel-Nr.	Beschreibung	Leistung LED
BSU315AT3	Autotestfunktion mit Summer ; Überbrückungszeit 3h	1 W
BSU319AT3	Autotestfunktion mit Summer ; Überbrückungszeit 3h	1 W

LICHTTECHNISCHE DATEN FLÄCHENBELEUCHTUNG

Montagehöhe in m		
	1 W	1 W
2,5	5,02	11,54
3,0	5,55	12,65
3,5	5,98	14,15
4,0	6,32	15,50
4,5	6,12	16,74
5,0	-	-
5,5	-	-
6,0	-	-
6,5	-	-
7,0	-	-
7,5	-	-

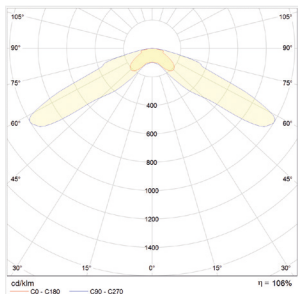



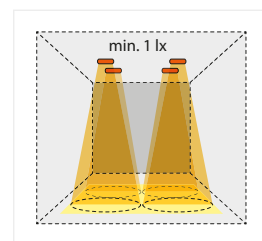
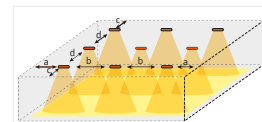

BSU-15



Es handelt sich in dieser Tabelle um mathematisch bestimmte Werte zur Orientierung und ersetzen keine vollwertige Lichtplanung. Bei Fragen wenden Sie sich an FISCHER Akkumulatorentechnik GmbH.

LICHTTECHNISCHE DATEN RETTUNGSWEGLINSE

Montagehöhe in m	 a	 b	 c	 d
	1 W	1 W	1 W	1 W
2,5	3,50	7,84	2,72	6,05
3,0	3,78	9,09	3,05	6,79
3,5	3,97	9,85	3,33	7,66
4,0	3,81	10,48	3,56	8,18
4,5	-	10,99	3,73	8,90
5,0	-	11,00	3,87	9,56
5,5	-	-	-	-
6,0	-	-	-	-
6,5	-	-	-	-
7,0	-	-	-	-
7,5	-	-	-	-

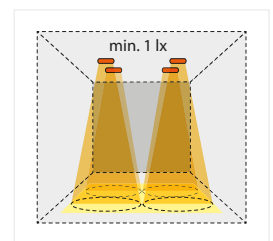
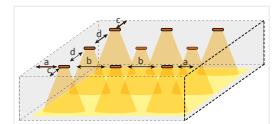
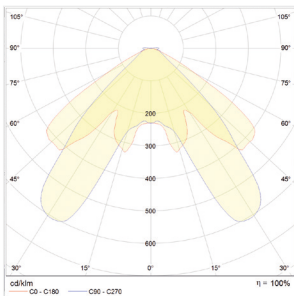

BSU-19



Es handelt sich in dieser Tabelle um mathematisch bestimmte Werte zur Orientierung und ersetzen keine vollwertige Lichtplanung.
 Bei Fragen wenden Sie sich an FISCHER Akkumulatorentechnik GmbH.

MASSZEICHNUNG

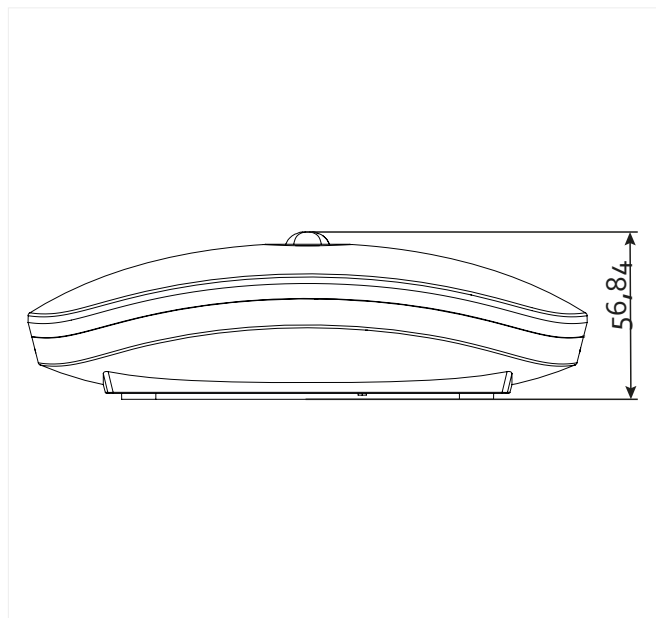

ZUBEHÖR FÜR SICHERHEITSLAUCHE



Zubehör für Leuchte BSU		
Abbildung Nr.	Artikel-Nr.	Beschreibung
Abb. 1	SKBT-Neutral	Stromkreisbezeichnungsaufkleber rund
Abb. 2	ZU0320	Stromkreisbezeichnungsplakette
Abb. 3	EL.BSU-BOX	zusatz Box mit seitlicher Kabeleinführung für Aufputz Leitungsverlegung

■ FISCHER Akkumulatorentechnik GmbH ■ Lasthebetchnik ■ Sicherheitstechnik ■ Service

Im Taubental 41 • D-41468 Neuss • Telefon 02131 52310-0 • Telefax 02131 52310-40 • E-Mail info@akkufischer.de • Internet www.akkufischer.de
Geschäftsführung Axel Fischer, Werner-Robby Fischer • Amtsgericht Neuss HRB 2330 • USt-IdNr. DE 120 690 604 • Str.-Nr. 12257244488 • WEEE-Reg.-Nr. DE 22788414
Deutsche Bank AG, IBAN DE44 3007 0024 0946 6566 00, SWIFT-BIC DEUTDE33 • Sparkasse Neuss, IBAN DE39 3055 0000 0000 2829 70, SWIFT-BIC WELADEDNXXX
National-Bank Essen, IBAN : DE60 360 2003 0000 7179774, SWIFT-BIC NBAGDE3E