

T30SN6FF100

Opto-Sensor – Reflexionslichttaster mit fester Hintergrundausbldung

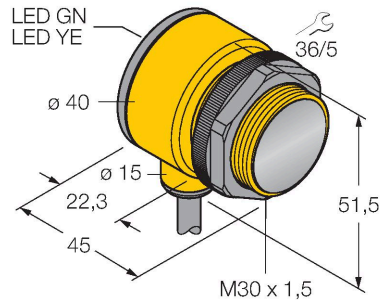

Merkmale

- Kabel, 2 m
- Schutzart IP67
- Umgebungstemperatur: -40...+70 °C
- Betriebsspannung: 10...30 VDC
- NPN-Schaltausgang, Wechsler

Anschlussbild

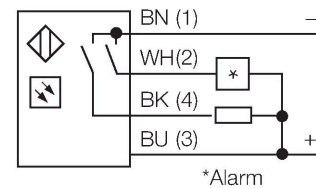
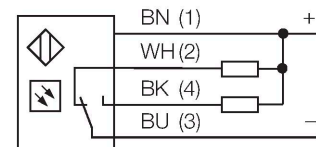

Technische Daten

| | |
|--------------------------|---|
| Typ | T30SN6FF100 |
| Ident-No. | 3034822 |
| Optische Daten | |
| Funktion | Reflexionslichttaster mit fester Hintergrundausbldung |
| Lichtart | IR |
| Wellenlänge | 880 nm |
| Reichweite | 0...100 mm |
| Elektrische Daten | |
| Betriebsspannung | 10...30 VDC |
| Leerlaufstrom | ≤ 25 mA |
| Kurzschlusschutz | ja / taktend |
| Verpolungsschutz | ja |
| Ausgangsfunktion | anschlussprogrammierbar, NPN |
| Schaltfrequenz | ≤ 160 Hz |
| Überstromauslösung | > 220 mA |
| Mechanische Daten | |
| Bauform | Quader mit Gewinde, T30 |
| Abmessungen | 45 x 40 x 51.5 mm |
| Gehäusewerkstoff | Kunststoff, PBT |
| Linse | Kunststoff, Acryl |
| Elektrischer Anschluss | Kabel, 2 m, PVC |
| Aderzahl | 4 |
| Aderquerschnitt | 0.5 mm ² |
| Umgebungstemperatur | -40...+70 °C |
| Schutzart | IP67 |

Funktionsprinzip

Sender und Empfänger sind in demselben Gehäuse untergebracht. Die Lichtreflexion an einem Objekt wird erfasst und führt zum Schalten des Sensors. Dabei hängt der Schaltabstand in hohem Maße vom Reflexionsvermögen des Objektes ab.

Reichweitenkurve

Funktionsreserve in Abhängigkeit von der Reichweite

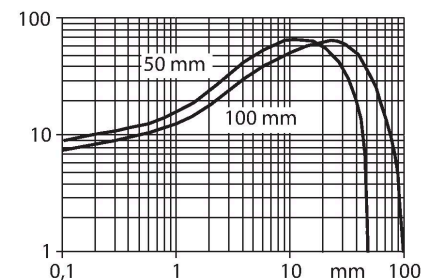

Technische Daten

| | |
|--------------------------|--|
| Besondere Merkmale | Wash down |
| Betriebsspannungsanzeige | LED, grün |
| Schaltzustandsanzeige | LED, gelb |
| Fehlermeldung | LED, grün, blinkend |
| Alarmanzeige | LED gelb blinkend |
| Tests/Zulassungen | |
| MTTF | 448 Jahre nach SN 29500 (Ed. 99) 40 °C |
| Zulassungen | CE, UL, CSA |

Montagezubehör

SMB1815SF

3053279

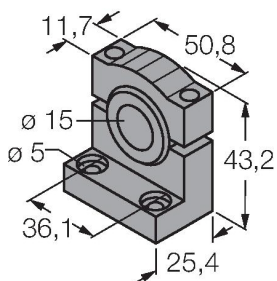

Montagewinkel, PBT-schwarz, für PICO-GUARD Points

SMB30A

3032723

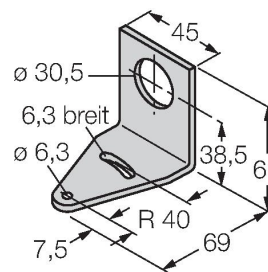

Montagewinkel, rechtwinklig, Edelstahl, für Sensoren mit 30mm Gewinde

SMB30FAM10

3011185

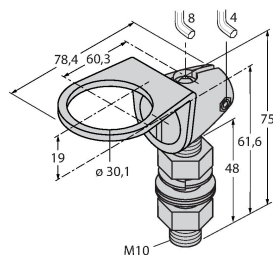

Montagewinkel, Edelstahl, für 30mm-Gewinde, Gewinde M10 x 1,5

SMBAMS30P

3073135

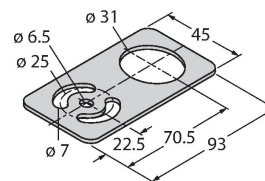

Montageplatte, Edelstahl, für Sensoren mit 30 mm Gewinde