

Zubehör

Gewindeadapter für Durchflussmesser FTCI-G1/2A4-D18/L068

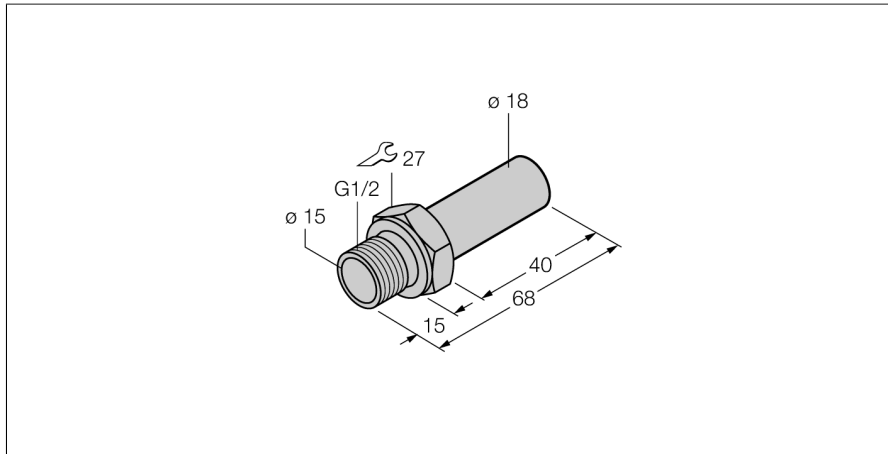

- Adapter für Durchflussmesser
- Mechanische Adaption auf G1/2-Gewinde
- Edelstahl A4 (1.4571 / AISI 316 Ti)

Ident-No.	6870150
Typ	FTCI-G1/2A4-D18/L068
Gehäusewerkstoff	Edelstahl, 1.4571 (AISI 316Ti)